

Посвящается всем,  
кто делает мир светлее.



MAYTONI

# Сколько нужно человек, чтобы зажечь свет?



Откройте  
для себя Maytoni

Мы в Maytoni знаем, что за каждым светильником стоят десятки людей, увлеченных своим делом – инженеры, дизайнеры, архитекторы, менеджеры, сотрудники фабрик и складов, а также их родные и близкие.

Благодаря их энергии, упорству, вниманию к деталям и любви к свету каждый момент настоящего становится особенным. Ведь чтобы зажечь свет, нужен тот, кто хочет, чтобы стало светлее.

Сорокин Денис,  
генеральный директор Maytoni



# LIGHT DRIVEN



# PEOPLE



















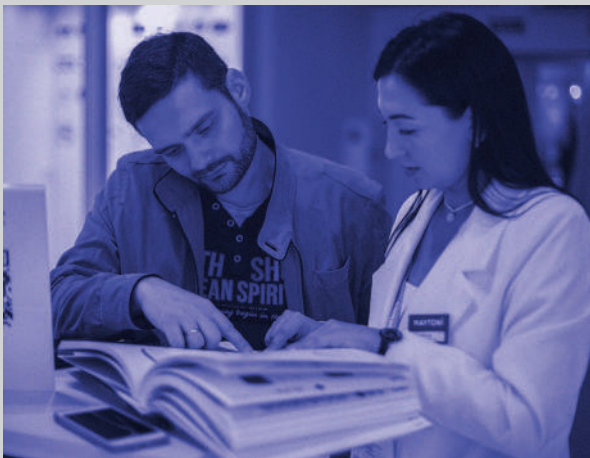

















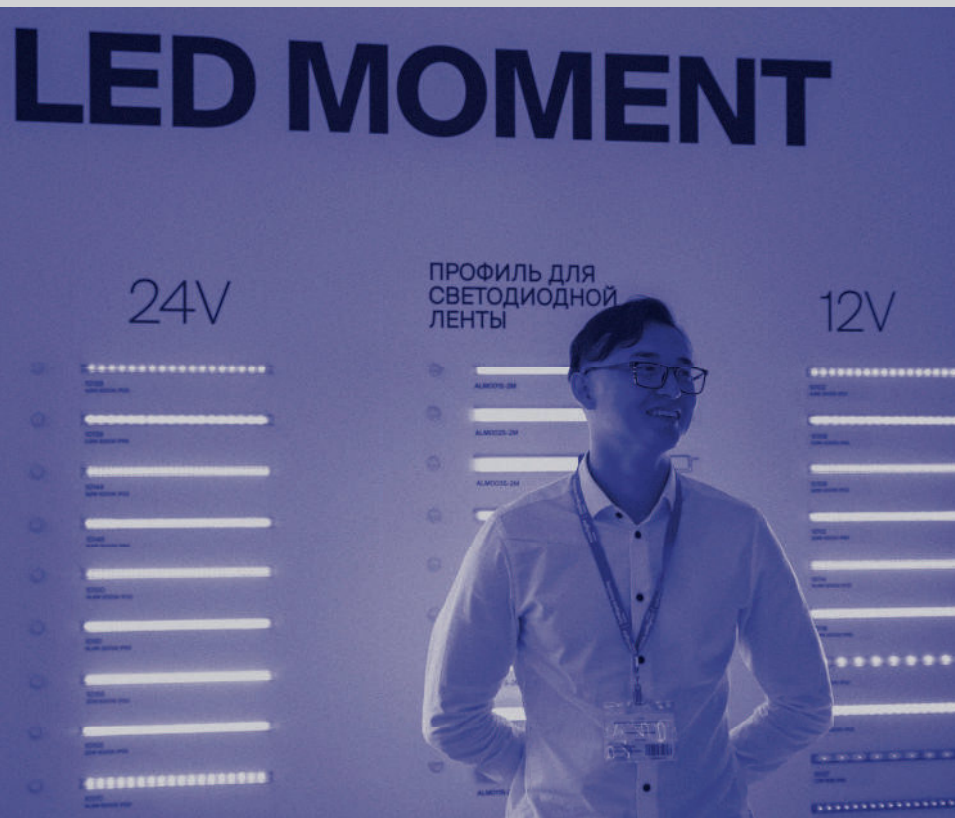











# СПАСИБО ЗА ВСЕ



# СВЕТЛЫЕ МОМЕНТЫ!

# Design community

Мария Евстафьева, Алексей Платонов, Габит Мылтыкбаев, Евгения Смольникова, Елена Кухарская, Анна Сергеева, Мария Хохлова, Татьяна Дудина, Инна Ахмадеева, Андрей Харченко, Тимур Виллер, Сергей Хочин, Юлия Дворжанская, Вячеслав Комаров, Мария Войтова, Антон Лавров, Александр Соболева, Татьяна Бубнова, Нинель Волкова, Валентин Помшоло, Евгений Кернерман, Елена Дубинина, Светлана Охлопкова, Анна Марина, Ирина Пименова, Евгений Единоверцев, Наталья Идворцова, Торбунова Любовь, Поймазов Никита, Ловятяна Евгения, Пономаренко Владислав, Анна Альфредт, Кубиткина Елена, Нестеренко Кристина, Ольга Сорокина, Ольга Смоленская, Мазитов Алексей, Алексей Лобачев, Секиро Яна, Лунина Ольга, Евгений Ивкин, Пяткова Любовь, Игорь Потехин, Гильманов Диана, Калинин Марина, Иванов Сергей, Елена Беляева, Блинов Илья, Юлия Цырова, Игорь Беляков, Верхогуров Михаил, Валерия Грищенко, Семенов Максим, Валерия Гадирова, Тимофей Кисса, Семенов Вадим, Мешалкин Сергей, Артём Синицкая, Гончарова Евгения, Игорь Мотунов, Анна Рузана, Хвэк Юрий, Елена Арабей, Ольга Титова, Семенов Наталья, Кондратьева Ольга, Цубер Ольга, Ольга Гусарова, Илья Симиряк, Кириллин Илья, Илья Голышкин, Людмила Вылбокова, Елена Адамова, Калашников Александр, Вельгин Алексей, Гурещина Наталья, Наталья Ускова, Пухина Оксана, Владимир Полуэктенко, Екатерина Борискина, Елена Алексановна Светлана, Мельникова Дмитрий, Баталова Екатерина, Липнин Дмитрий, Екатерина Пономыренко, Юлия Замираева, Екатерина Яковкина, Елена Марьяна, Оксана Кузина, Зинovieva Татьяна, Михаил Косулгин, Елисей Павел, Надежда Холмьская, Антон Новицкий, Дарья Звачатоян, Ярослав Рыбаков, Сергей Волошаненко, Ксения Лепенкова, Оксана Аргюх, Анастасия Гурова, Светлана Вторугина, Шкурат Евгения, Ковал Михаил, Андрей Калинин, Сергей Савченко, Надежда Ястребова, Анна Колодува, Маркова Алёна, Тамара Аслаяна, Хазов Виктор, Алина Перепяслаская, Мария Агапова, Потапова Ксения, Елена Астанина, Екименко Маргарита, Антон Сохрнов, Ксения Ямликханова, Галимова Алексей, Екатерина Нехаева, Асия Гизатулина, Полина Заматина, Фикрет Закиев, Наталия Лепихина, Манжула Марина, Толькаев Алшар, Мадина Даудова, Светлана Халина, Георгий Латышев, Анна Педюнок, Надежда Кривогуз, Просветлов Алексей, Диана Азатян, Илья Малыевич, Дмитрий Миллер, Ефимова Светлана, Левшица Марина, Колесова Людмила, Малика Гаджиева, Гусева Татьяна, Нагула Степанова, Балашова Ольга, Нуржоллова Мария, Пакулов Олег, Юлия Спильина, Светлана Бузмакова, Данченко Павел, Орлов Андрей, Татьяна Вербицкая, Косярумов Святослав, Андрей Олегович, Мария Седьмова, Борисенкова Наталия, Марина Шурыгина, Ищенко Александр, Татьяна Виноградова, Сигурова Регина, Илья Толочкин, Сергей Побаруев, Кац Александр, Лессертенко, Лорсенко Наталия, Мария Шурыгина, Ахмедов, Высоких Анна, Вера Кудряшова, Майлыба Ельнар, Левина Юлия, Тургуналиев Алагатаб, Андреев Александр, Власенко Ульяна, Мощенко Наталья, Окунская Анастасия, Владимир Железнов, Смирнов Дмитрий, Алексей Улиничев, Екатерина Крацова, Мария Ишмитова, Чернотко Ольга, Алексеева Юлия Юрьевна, Надежда Семенова, Индоземцева Татьяна, Наталья Косьяненко, Елена Данилушкина, Макаров Степан, Марина Кононова, Александр Козлова, Косова Юлия, Алексей Евсеев, Татьяна Старушина, Кривошева Зоя, Хисматулин Руслан, Юлия Аксенова, Реутская Екатерина Васильевна, Пронин Андрей, Сперова Василия, Барков Алексей, Людмила Цыркова, Пальшина Наталия, Антонова Диана, Андреева Елена, Катерина Асауленко, Василевский Вячеслав, Рошина Юлия, Поздеева Вероника, Юлия Ноженкова, Константин Шокин, Кагаков Александр, Александр Алтунин, Андрей Игоревич, Семичева Ольга, Джумагулова Аида, Потафеев Николай, Макаров Константин, Мадаев Али, Скороходова Дарья, Сембаев Андрей, Яна Мухина, Валерия Хуснутдинова, Кристина Антикруз, Вольк Денис, Кузнецов Игорь, Шукина Екатерина, Марина Истомина, Елена Екимова, Чешуйкин Вячеслав, Надежда Торшина, Сазонкин Александр, Маргарита Куприянова, Погосян Карина, Мадина Макаева, Рыжов Евгений, Асафов Илья, Тимур Грещан, Сергей Исаев, Алексей Шагаев, Юлия Иванышева, Ангелика Костина, Виктор Тимошенко, Леонид Титов, Сынтына Татьяна, Вера Фаркина, Софья Татарникова, Кирилова Елена, Зыкин Андрей, Алёна Львова, Оксана Киселева, Екатерина Голышева, Наталья Паврова, Надежда Носова, Светлана Рябоконь, Петрова Людмила, Рещегов Алексей, Александр Мохов, Екатерина Федотова, Алексей Тарасов, Александра Наталья, Алексей Тусев, Андраник Аюпян, Юлия Явкун, Корнеева Таисия, Иванов Владимир, Шахова Вера, Долгих Дмитрий, Анжелика Денгына, Екатерина Левашова, Нисо Хайдарова, Федорова Анастасия, Черняев Александр, Султанова Анна, Гельничев Вадим, Маргарита Арсеньева, Никита Сазонов, Шиджин Михаил, Ибрагимов Галина, Роман Донин, Елена Проскурнина, Кольцова Ирина, Ершова Наталья, Островская Елена, Сираева Алия, Александр Шешлюк, Матвеева Юлия, Иван Урека, Василенко Татьяна, Олег Нагалко, Ширяева Анна, Жафенова Галия, Морозов Сергей, Надежда Крагинская, Жанна Чинфилова, Тацкая Алёна, Долголева Юлия, Трелпалина Юлия, Иван Балабанов, Павлов Валерий, Анна Малышок, Королева Евдокия, Хабарова Евдокия, Александр Чеботарев, Яска Алексей, Петренко Максим, Григорьевых Полина, Ирина Слуцкая, Жаманова Юлия, Евгения Юрьевич, Александрова Татьяна, Орешко Екатерина, Стош Дмитрий, Крбыв Игорь, Наталья Вердеш, Купцова Вера, Дворжанская Юлия, Пяткина Ольга, Анна Шубина, Александр Бродяга, Оксана Николаевна, Хабаров Михаил, Эльмира Манбаева, Тимонич Полина, Гильманова Диана, Павел Тонин, Елена Юлейна, Руслан Витаев, Тимофеев Екатерина, Григорьев Виктор, Владислав Ефремов, Левченко Елена, Ходакова Оксана, Харитонов Наталия, Екатерина Васильева, Алёся Шейх, Елена Малышева, Григорий Саложников, Алиса Кашеева, Анна Андреева, Айнура Базарбекова, Марочкин Дмитрий, Сергей Жуков, Буданцева Париса, Савельева Анастасия, Мамутов Анатолий, Семёнов Алексей, Ефимов Владимир, Телегин Дмитрий, Евгения Куприянова, Александра Людмила, Шайдуров Марксим, Анна Гусева, Виталий Ганжа, Ильдар Хабиров, Светлана Лубек, Елена Аксенова, Анна Якупова, Кратц Полина, Лариса Петровна, Оксана Магомедова, Максим Алферов, Надежда Богатова, Олег Гожин, Людмила Попова, Кирил Левкин, Павел Лизуков, Мария Демидава, Мария Комстаган, Ксения Цапина, Никитина Наталья, Зайцева Анастасия, Наталья Сторужева, Евгений Болсуновский, Роман Валерьевич, Елена Богдан, Осипов Константин, Татьяна Какунина, Нигматуллина Эльза, Надежда Новаковская, Ольга Каменкова, Елена Артапан, Вахарченко Александр, Виктор Мирзоян, Леснов Алексей, Динар Гареев, Макардов Константин, Коротков Кирил, Клавдия Лученко, Шнайдер Штефан, Мироньев Андрей, Владислав Першин, Светлана Воронцова, Кристина Боц, Оксана Олейник, Мамирч Яна, Кичигин Петр, Ирина Чева Елизавета, Андреева Светлана, Екатерина Надольникова, Неферина Нина, Михайлова Екатерина, Трудкова Назират, Овчинникова Надежда, Виктор Адашевич, Лариса Поляхова, Горюнова Ольга, Михаил Степанов, Александр Васильев, Балакина Анастасия, Киндлер Николай, Николаевич, Долгов Дмитрий, Репьева Анна, Анастасия Мигулева, Паседакин Константин, Мирославская Нина, Евгения Яблокова, Светлана Грибан, Юрий Мягченко, Обанин Сергей, Мамрич Яна, Роберт Эдуардович Гратян, Кудрячев Александр, Кудрячев Алексей, Карьянов Андрей, Ольга Шершнина, Алексей Ротмистров, Юлия Захарова Екатерина, Ковалева Юлия Николаевна, Новик Елена, Зыбина-Волына Татьяна, Бурова Ольга, Борисов Дмитрий, Екатерина Крупченкова, Валентина Карпова, Селянина Ирина, Лейсан Хафизова, Татьяна Горшкова, Елена Декоров, Ахромочкина Антонина, Анастасия Шульгина, Севастьянова Наталья, Аввакумова Ирина, Седробинцев Олег, Андрей Воробьев, Денисов Алексей, Диланна Алей, Регина Габдулурова, Камошина Александра, Марина Кутупова, Алексей Шульцев, Носкова Ирина, Юлия Солярова, Алина Рахкина, Ольга Кисель, Гребнев Евгений, Собур Наталия, Борженко Андрей, Ермаков Семен, Алексей Семенов, Людмила Паршина, Игорь Шитов, Тигран Бадалян, Павел Юлианов, Зейнетова Динара, Рогожина Наталья, Громова Надежда, Марианна Теворкова, Илья Светлана, Панченко Дмитрий, Владимир Рыбалко, Дмитрий Алты, Владимир Синенко, Гаршина Юлия, Арина Юля, Илья Логинов, Камилла Бурханова, Оксана Кузина, Таисия Капринова, Евгений Чигвинцев, Майлыба Эльнора, Борисов Дмитрий, Дмитрий Борнос, Наталья Тарасенко, Камилла Бурханова, Асия Орлова, Дарья Клипа, Артем Попов, Анастасия Щербаклова, Дмитрий Бузов, Мельник Алёся, Нелюбова Ирина, Вальсвилл Мария, Мария Новикова, Тимофеев Дмитрий, Анна Драгостинова, Никитина Анна, Регина Мельникова, Кобальков Данила, Ирина Рок-Рок, Сергей Ефимов, Косыгина Ольга, Наталья Евстафьева, Александр Савельев, Сергей Савченко, Бурбаев Заурый, Николай

# Maytoni 2023







# Business community

Хохлов Петр, Лазарева Елена, Климов Олег, Рукас Александр, Сергей Гутковский, Бондаренко Александр, Гаевский Вячеслав, Суслова Ольга, Ольга Атаева, Кулинич Андрей, Елена Мамаева, Таболова Кристина, Скиба Сергей, Роман Залежский, Тюфякова Ольга, Светлана Новосеядова, Тригуб Александр, Лисичын Дмитрий, Руслан Гусейнов, Ашот Ванян, Жумалиева Алтынай, Артур Ванян, Наргиза Шагапова, Климов Олег, Рабинович Марина, Бульба Антон, Львович Евгений, Семеняк Юлия, Атымтаева Айгерим, Львович Евгений, Нефедова Людмила, Андрей Сидоров, Максим Щукарев, Курбатов Дмитрий, Ваня Ашот, Александр и Анжелика Султановы, Максим Гаврилюк, Павилова Наталья, Андреева Наталья, Федорова Марина, Изотова Мария, Сидорова Ольга, Аникина Екатерина, Конева Наталия, Юлия Захарчук, Жумалиева Алтынай, Оксана Олейник, Джафаров Камиль, Борисов Денис, Калабаева Ирина, Каржауова Асем, Шаталов Иван, Илья Фомич, Петросян Ирина, Курбатов Максим, Рустам Екшембеев, Курбатов Максим, Малыгина Наталья, Наталья Даниленко, Александр Шрамук, Марина Мустафина, Ганган Марьяна, Стукалова Наталья, Артём Свистов, Семёнов Андрей, Татьяна Меклерис, Улукбек Альджанов, Алиса Бурдакова, Усачева Валентина, Швец Олеся, Жан Юрьевич, Алексей Дедюрин, Бычкова Наталья, Евгений Ситников, Рознован Алексей, Петрова Оксана, Аметов Ридван, Михалкин Максим, Сергей Виноградов, Уколова Наталья, Федорова Оксана, Наталья Колесникова, Вязова Ирина, Михайлова Лариса, Анастасия Лапина, Салават Губайдуллин, Шахбазов Фамил, Артур Симонян, Роман Самылин, Татьяна Шишлянникова, Юлия Иваненко, Илья Ермаков, Ваганов Антон, Денис Соловьев, Евгений Максименко, Ирина Павленко, Сейтов Онгарбек, Смирнова Ольга, Абдигалиева Карлыгаш, Светлана Моисеева, Березина Светлана, Ирина Еремина, Дмитрий Захаревич, Чуб Александр, Шевченко Оксана, Ирина Давыдовна, Колмакова Ксения, Николай Стфоров, Ивлев Вячеслав, Сидоренко Глеб, Пятков Андрей, Осипов Дмитрий, Хачатрян Манук, Валерия Шевченко, Агафонова Надежда, Елена Добровольская, Щепкина Оксана, Евгений Скребец, Артур Шведов, Воронцов Григорий, Зубарева Яна, Сергей Погребной, Фокина Екатерина, Юрий Пучков, Алтынай Шахметова, Максимова Татьяна, Чижевский Александр, Бондаренко Александр, Ольга Ромашкина, Валевская Юлия, Ольга Образцова, Егор Дюбкин, Лям Александр, Ким Марина, Бурлакова Алеся, Жанна Линник, Анна Минеева, Сергей Мошников, Левон Арутюнян, Алексей Галюта, Анна Мебель, Сокольников Ирина, Александр Ушанов, Семен Хлиян, Фролова Татьяна, Габриелян Эдгар, Полторацк Андрей, Ильяс Табынбаев, Малашенко Лариса, Олеся Данамир, Эльвира Абашева, Юрий Урбанович, Мизерий Наталия, Инга Кармаза, Ирина Станкевич, Алексей Анисимов, Дяденко Инна, Юрий Куропатов, Раиса Асхановна, Павлов Сергей, Марина Валерьевна, Груздева

# Maytoni 2023



# Спасибо за нашу работу вместе!

Оксана, Шульгов Илья, Александр Анисимов, Струина Надежда, Ермоленко Наталья, Марина Трофимова, Олег Астафуров, Алексей Нижников, Гусев Антон, Одарченко Кирилл, Размочаева Оксана, Ваганов Антон, Исакова Жанна, Наталья Фурагина, Наталия Колесова, Мириных Дмитрий, Виталий Непша, Казеко Денис, Щенникова Марина, Аман Батыркулов, Марианна Скрипниченко, Доржиев Буянто, Елена Бакланова, Абдулгалимов Максум, Светлана Мурашина, Елена Яценко, Гаврилуца Сергей, Наталья Мартынова, Александр Галяминских, Инесса Козлова, Ткачук Светлана, Кузьмина Наталья, Артем Никитенко, Паловец Ирина, Соболев Геннадий, Гришунькина Юлия, Сергей Коваленко, Юлия Стройлова, Максим Горлушко, Попова Ирина, Евгений Сафрыгин, Рыжкин Николай, Ежкова Мария, Гетогозов Алиевич, Юлия Голованова, Колесов Егор, Бабин Сергей, Юрий Гуменюк, Алексей Шведчиков, Андрей Волков, Татьяна Зайцева, Скоренко Сергей, Наталья Вечерская, Хорева Вера, Ирина Белобородова, Георгий Гилев, Калиберда Наталья, Якушев Алексей, Ирина Чернакова, Кристина Овсянкина, Егор Лапин, Тургунов Нуркен, Эльдар Абсудов, Кричкин Андрей, Ильин Игорь, Антон Андреев, Коннов Александр, Тальвик Денис, Акинина Наталья, Минжасарова Алия, Пятков Андрей, Урбаева Мария, Шайдуллин Вячеслав, Александр Шевчик, Лазарева Мария, Свириденко Оксана, Даниелян Александр, Юлия Голованова, Наталья Калюжная, Урсатьев Всеволод, Николай Ермак, Клименченко Дмитрий, Придыбайло Евгений, Виктор Гужвиев, Майстеренко Василий, Громов Евгений, Васильева Вера, Жиленкова Ольга, Максим Ильин, Свиридова Ольга, Павлов Александр, Карпова Лариса, Атымтаева Алтынай, Арямов Роман, Касаев Нурлан, Иванова Ирина, Гусакова Елена, Татьяна Фомичева, Асемгуль Абдрахманова, Татьяна Дроздова, Палачева Наталья, Яркина Елена, Евгений Моисеев, Бочаров Евгений, Руслан Магомедраупов, Фролкин Вячеслав, Максим Крицкий, Вакуров Георгий, Светлана Никишина, Ксения Евсеева, Сергей Макаров, Ксения Ряскина, Коротченко Татьяна, Федоренко Анастасия, Устинская Марина, Антон Купер-Шмидт, Тургунов Нуркен, Светлана Богомолова, Перякин Александр, Вадим Дерябин, Полежаев Владимир, Руднева Алина, Белякова Виктория, Арсен Киселев, Рахматуллина Зульфия, Стоборова Кристина, Чернявский Александр, Вадим Газизов, Ольга Яскевич, Татьяна Климник, Ленар Мусакаев, Шевченко Анна, Саргсян Тигран, Магомедов Марат, Черных Юрий, Самойлова Марина, Букина Алла, Алисултанов Нурмагомед, Одарченко Кирилл, Гришунькина Юлия, Калаева Жанна, Турбина Анна, Чубатая Екатерина, Валентин Алексеев, Турал Ахмадов, Мизерий Наталия, Юдин Евгений, Гасанов Марат, Роман Чернухин, Куцеконь Лариса, Шамилев Камиль, Рогозин Николай, Осипов Сергей, Светлана Аксенова, Лазарева Анна, Степанова Елена, Аксенов Максим, Иван Кравченко, Антон Насрит-



# Creators team

Chief Operating Officer **Игорь Сухов**.  
Purchasing and logistics **Ольга Подвалкова**, **Ксения Котлова**.  
Warehouse and service **Алексей Кравченко**, **Евгений Коротков**.

Product managers and assistants **Наталья Селякова**, **Алексей Синюк**,  
**Елена Сливка**, **Владимир Харьков**, **Анна Бобрик**, **Ольга Арсенова**,  
**Ксения Иванищева**, **Анастасия Орлова**.  
Light engineers **Дмитрий Шевяков**, **Антон Гримайло**.  
Industrial designer **Алексей Данилин**.  
Product development engineer **Никита Морозов**.

Brand head and creative strategist **Наталья Данилова**.  
Head of digital marketing **Полина Лак**.  
Marketing managers and assistants **Анна Скиженок**, **Полина Гончарова**,  
**Кристина Балаян**, **Фатина Трофимова**.

Art director **Юлия Бусыгина**.  
Graphic designers **Анастасия Говорова**, **Анастасия Лебединцева**.  
Digital designer **Диана Неделькович**.  
3D -artist **Владлена Старчаус**.  
Photo **Павел Дунаев**.  
Video **Агата Кужель**.  
Post production **Екатерина Дроздова**, **Алла Еремина**,  
**Марина Вердышева**.

Technical designers **Жанна Аксенова**, **Ольга Молокова**,  
**Игорь-Марк Шнайдер**, **Григорий Кошманов**, **Андрей Ясенев**.  
3D visualisations **Виктор Колотухин**, **Дмитрий Шадрин**,  
**Александр Чернев**, **Валерия Фролова**, **Вадим Захаров**, **Анна Киян**,  
**Андрей Епифанов**.

# Maytoni 2023

# Спасибо за вашу работу!

## Contributors of interior projects

Надежда Детистова → [catmarycat@yandex.ru](mailto:catmarycat@yandex.ru) +7 (962) 915-36-37,  
Анастасия Портнягина → [anastasia.port.d@yandex.ru](mailto:anastasia.port.d@yandex.ru) +7 (924) 672-04-75,  
Маргарита Шibaева → [margo.shibaeva.95@mail.ru](mailto:margo.shibaeva.95@mail.ru) +7 (911) 197-17-98,  
Юлия Ускова → [juliauskova95@yandex.ru](mailto:juliauskova95@yandex.ru) +7 (961) 091-32-33,  
Ольга Козак → [olgakozack@gmail.com](mailto:olgakozack@gmail.com) +34 (645) 07-03-16,  
Анна Кабишева → [an.kabisheva@yandex.ru](mailto:an.kabisheva@yandex.ru) +7 (962) 928-84-52,  
Марина Кравченко → [kravchenkowork2020@mail.ru](mailto:kravchenkowork2020@mail.ru) +7 (950) 577-75-54,  
Станислав Раковский → [stillstas95@gmail.com](mailto:stillstas95@gmail.com) +7 (920) 081-24-07,  
Ирина Казанцева → [makemerender@gmail.com](mailto:makemerender@gmail.com) +7 (923) 312-18-51,  
Анна Антропова → [annaantrop@yandex.ru](mailto:annaantrop@yandex.ru) +7 (905) 735-19-95,  
Кристина Горлова → [kcranberr@gmail.com](mailto:kcranberr@gmail.com) +7 (952) 801-13-26,  
Борис Семигановский → [sem.bv@mail.ru](mailto:sem.bv@mail.ru) +7 (914) 904-50-29.  
Александра Разина → [alexandra.razina@gmail.com](mailto:alexandra.razina@gmail.com) +7 (916) 914-82-37.  
Инна Ахмеева → [@inna.interior](mailto:@inna.interior) +7 (918) 340-39-18.  
Владимир Царев → +7 (995) 931-22-84.

Ирина Барабошина → [@irinabarabo](https://t.me/irinabarabo)  
Анна Кутилина → [hello@bobo-space.ru](mailto:hello@bobo-space.ru) <https://bobo-space.ru>  
Ольга Углова → [Svoi-design.com](https://svoi-design.com)  
Тамара Воронцова → [vorontsovatoma@mail.ru](mailto:vorontsovatoma@mail.ru) +7 (919) 139-99-31.  
Екатерина Карбышева → [ekaterinakarbysheva@yandex.ru](mailto:ekaterinakarbysheva@yandex.ru) +7 (920) 465-09-17  
Марина Шаталова → [@design\\_shatalova](https://t.me/design_shatalova)  
Екатерина Глухенько → [@glukhenko\\_design](https://t.me/glukhenko_design)

## Interior TV projects

Никита Зуб  
Елена Юзько  
Анастасия Рыкова  
Илья Гульянс  
Елизавета Ашкенази  
Алиса Кашеева  
Наталья Баженова  
Ольга Агрикова



# С точностью до луча

Чтобы не допустить искажения восприятия, необходимо контролировать множество технических параметров, которые способны измерить и оцифровать высокоточные и сложные приборы. Результаты этого контроля всегда ощутимы и заметны глазу, но сложно поддаются описанию.

**В 2021 году компания Maytoni открыла собственную световую лабораторию для разработки контроля качества светильников.**

Технический отдел прорабатывает каждую модель светильника и контролирует ее качество на всех этапах производства. В лаборатории площадью 270 м<sup>2</sup> работают технические специалисты, окруженные десятком сложных механизмов: гониофомером, осциллографом, интегрирующей сферой и многими другими.

Каждый из них выполняет свои «обязанности»: рассчитывает точную мощность светового потока, световую температуру, плотность светового рассеивания и точную форму луча — фотометрию светильника, оценивает стабильность работы контроллеров и технические параметры светодиодов. Каждый показатель, фиксируемый приборами — это шаг к максимально качественному освещению.

Узнай больше  
о возможностях  
световой лаборатории  
Maytoni



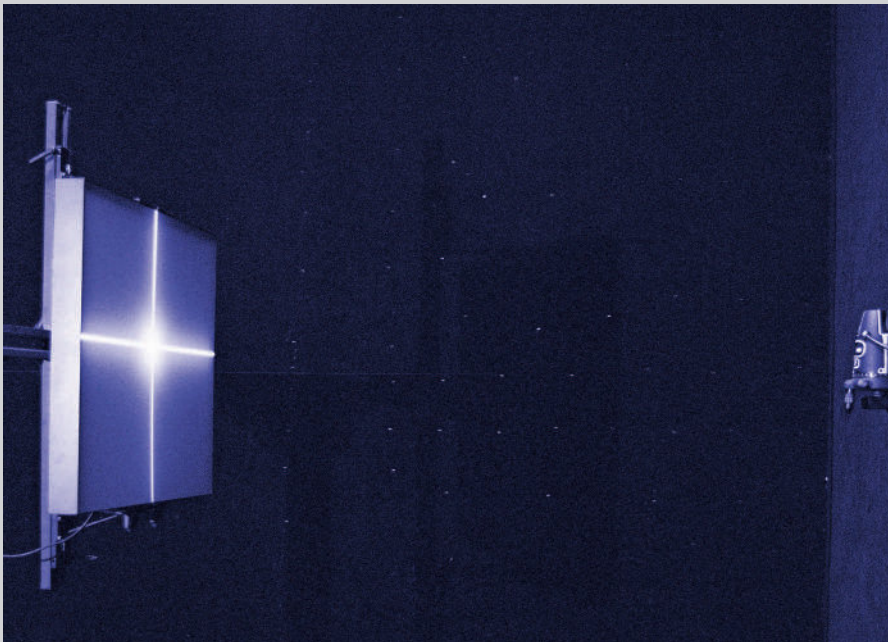

**Как будет вести себя светильник в разное время суток? Как будет распределяться свет в пространстве?**

Сделать это можно как с использованием точных измерений и специальных программ для светового проектирования, так и с помощью интуитивного подхода к освещению и правильных технических характеристик.



# Наука света

Свет, делая видимыми предметы, очертания и оттенки, остается неосязаемым, нематериальным. Это электромагнитное излучение в определенном диапазоне длин волн, которые отражаются от окружающих предметов.

**Для их корректной интерпретации всегда необходимо учитывать особенности пространства, в котором источник света будет находиться.**

Все искусственные источники света имеют собственные значения светового потока, свою форму фотометрического тела, силы света, свое распределение излучения по спектру.

Основные характеристики света, которые важны для нашего восприятия и визуального комфорта, проявляются именно там, где свет встречается с окружающими нас объектами.

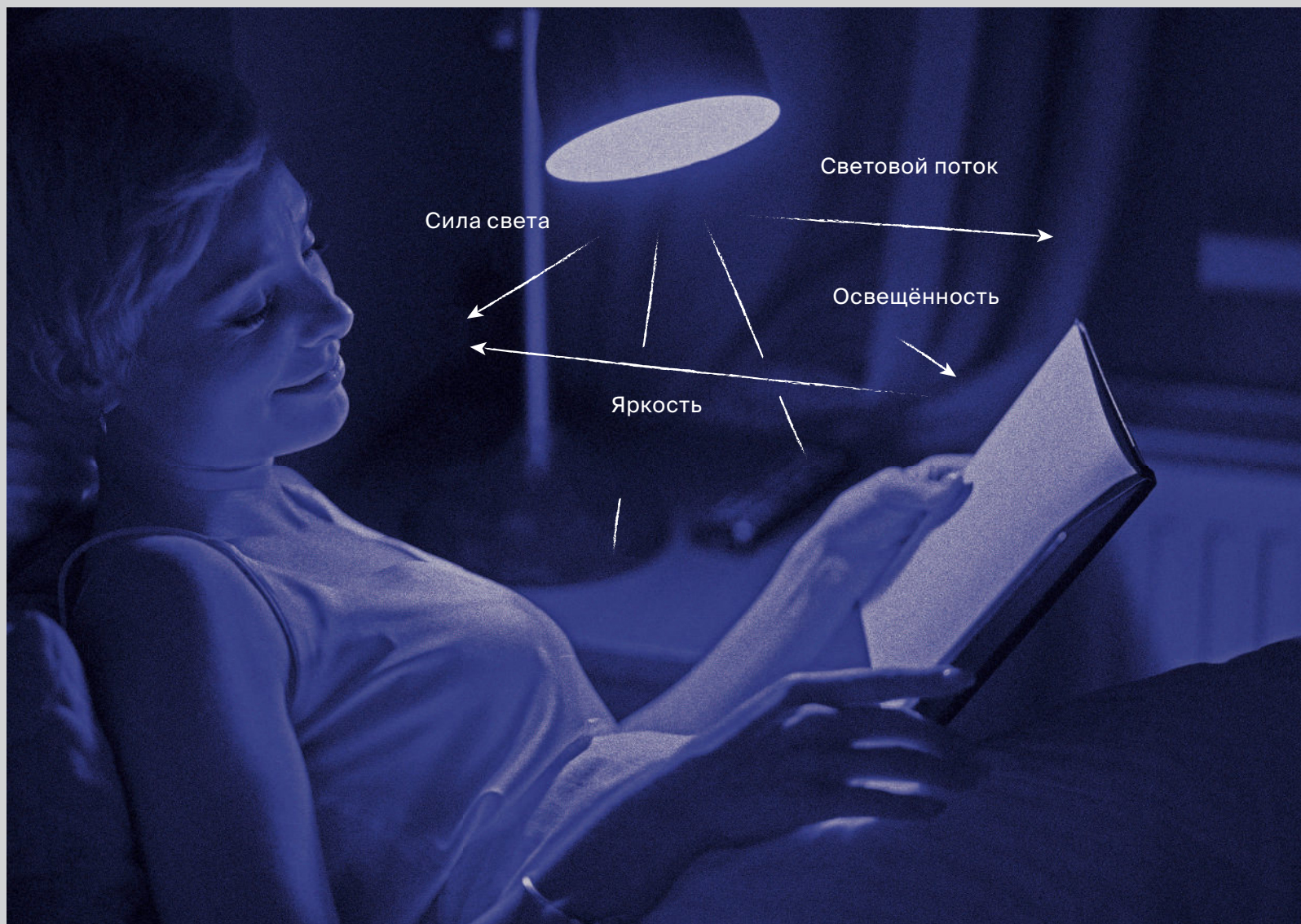

**Яркость**

Единица: кд/м<sup>2</sup>

Количество света, излучаемого с единицы видимой поверхности в заданном направлении.

**Световой поток**

Единица: люмен (лм)

Количество света, излучаемого источником.

**Сила света**

Единица: кандела (кд)

Количество света, излучаемого по данному направлению.

**Освещённость**

Единица: люкс (лк)

Количество света, падающего на поверхность.



# Полезная мощность

**На сколько квадратных метров хватит светильника? Ответ кроется в световом потоке, а не в мощности.**

Мощность светильника или ламп мало помогает нам в том, чтобы понять хватит ли света. Мощность источника света может быть нам полезна в основном для выполнения электрической части осветительной установки и оценки энергоэффективности светильника. Лучшие из современных ламп имеют световую отдачу, стремящуюся к 200 лм/Вт.

Главный показатель, на который стоит обратить внимание, — это световой поток, который генерируется источником света — лампой или встроенным светодиодным источником. Он измеряется в люменах. Именно он дает нам возможность понять, сколько света дополнительно появится в интерьере с включением светильника. Для примера: обычная лампа накаливания мощностью 100 Вт создаёт световой поток, равный примерно 1300 лм.





Обычная лампа накаливания мощностью 100 Вт создаёт световой поток, равный примерно 1300лм.



# Хватит ли света?

**Освещенность дает не лампа, а та часть ее светового потока, которая попала на интересующую нас поверхность.**

Освещенность является характеристикой именно освещаемой поверхности, а не светильника. То, сколько света дойдет до поверхности, зависит от расстояния до этой поверхности, ориентации светильника в пространстве, наличия отражающих или поглощающих свет объектов.

Помимо характеристик источника света, освещенность зависит также от геометрии и отражающих характеристик окружающих данную поверхность предметов, а также от взаимного положения светильника и данной поверхности. Освещенность равна отношению светового потока, упавшего на поверхность, к площади этой поверхности.

Единицей измерения освещенности является 1 люкс(лк).  $1 \text{ лк} = 1 \text{ лм/м}^2$ .



**Холл**  
100 лк



**Коридор**  
100 лк



**Спальня**  
150/100 лк (если нужен неяркий свет)



**Ванная комната**  
150 лк



**Гостиная**  
150 или 200 лк



**Столовая**  
200 лк



**Детская**  
200 лк



**Кухня/Рабочая зона**  
200 лк/ 300 или 400 лк



**Зона для работы**  
400 лк



# Цветовая температура

Это понятие базируется на физическом явлении, при котором абсолютно черное тело (АЧТ), нагреваясь до определенной температуры, начинает излучать свет определенной цветности — от насыщенно-красного до кипенно-белого и синего.

**Для разных зон в интерьере дизайнеры рекомендуют применять лампы различной цветовой температуры.**

В естественной среде мы постоянно сталкиваемся с изменением цветовой температуры солнечного света в течение дня, что оказывает влияние на наше самочувствие. При выборе же искусственных источников света необходимо знать, какая температура соответствует тому или иному оттенку.

Выбор цветовой температуры источников света определяется в первую очередь цветовой гаммой освещаемых объектов: холодные цвета лучше выглядят в холодном (нейтральном) свете, теплые — в теплом.

Символьные обозначения цветовой температуры

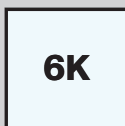
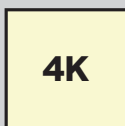
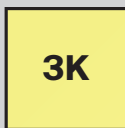

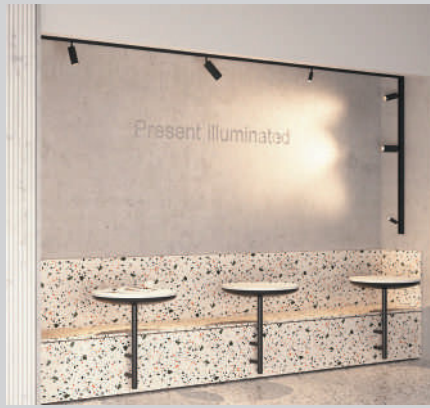

**2700–3000К**  
**Очень тёплый белый**

Уютная вечерняя атмосфера в спальне, гостиной. Освещение обеденного стола. Торшеры, бра, прикроватные светильники.

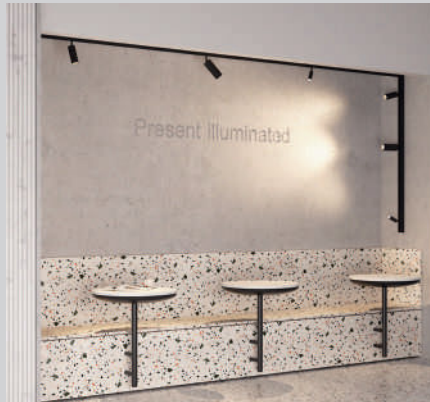

**3000–4000К**  
**Тёплый белый**

Комфортный и расслабляющий свет для жилых комнат. Чаще всего такую температуру используют в лампах люстр и настенных светильников.



**4000–5000К**  
**Нейтральный белый**

Дневной свет для жилых комнат, кухни, рабочих мест в офисах, уголков для чтения, в магазинах, музеях. Подходит для потолочных и подвесных светильников.

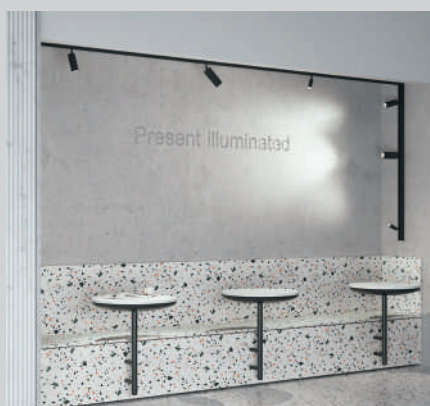

**5000–6000К**  
**Холодный белый**

Такую цветовую температуру не используют в жилых помещениях. Чаще применяют в технических помещениях.



# Индекс CRI

**Различные типы ламп и светильников могут передавать цвета по-разному, даже если они обладают одинаковой цветовой температурой.**

**Температура света, определяемая спектральным составом излучения – наличием в нем определенных длин волн, – может по-разному влиять на самочувствие человека.**

Цветопередача зависит от полноты спектрального состава излучения – набора электромагнитных волн с разной длиной и цветом. Степень представленности измеряется при помощи индекса цветопередачи – CRI (Color Rendering Index). Эталонным источником освещения считается солнечный свет. Его индекс цветопередачи равен 100. Таким образом, чем выше CRI лампы, тем меньше отклоняются оттенки предметов от их цвета при естественном солнечном освещении.

## Теплый свет

Теплые оттенки лучше всего использовать в вечерние часы, так как они способствуют расслаблению, успокаивают и помогают создать уютную атмосферу.

## Нейтральный свет

Лампы с нейтральным белым светом, который наиболее соответствует солнечному свету в полдень, идеальны для помещений, в которых проводят большое количество времени, работают в течение длительного срока.

## Холодный свет

Холодный свет с голубоватым оттенком значительно активизирует психику человека, стимулирует работу нервной системы. Его не рекомендуют использовать продолжительное время, так как за краткосрочным стимулирующим воздействием следует обратный эффект – торможение, сонливость, апатия.

Символьное обозначение повышенного уровня CRI

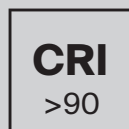

**От величины индекса цветопередачи зависит, насколько выигрышно будет смотреться тот или иной оттенок в интерьере.**



Высокий  
индекс  
CRI



Средний  
индекс  
CRI



Низкий  
индекс  
CRI



# Цвет в свете

Негласным правилом качественного светового дизайна является соблюдение одинаковой цветовой температуры внутри одного помещения или в рамках одной зоны. Также важно учитывать взаимодействие цветовой температуры с оттенками, которые используются в интерьере.

**Совершив ошибку при выборе цветовой температуры ламп, вы можете существенно изменить цветовое восприятие интерьера.**

## Красный цвет

можно смягчить за счет тёплого оранжевого света (2500–3000 K).

## Оранжевый цвет

(интенсивный) превращается в нежный и пастельный с помощью тёплого желтоватого свечения (3000 K).

## Жёлтый цвет

станет серым и невыразительным, если использовать лампы с голубоватым оттенком (5000–6500 K).

## Зелёный цвет

можно смягчить до салатного посредством тёплого оранжевого света (2500–3000 K) или придать оттенок морской волны, используя яркий голубоватый свет (4000 K).

## Синий цвет

наиболее адекватно смогут передать источники света нейтрального белого оттенка (4000 K).

## Фиолетовый цвет

при желтоватом оттенке освещения превратится в красный, поэтому его освещают с высокими показателями цветовой температуры (4000–5000 K).





# Углы рассеивания

Для описания фотометрического тела светового прибора профессионалы светодизайна используют фотометрические файлы. Они позволяют моделировать распределение света в сцене освещения с помощью специализированных программ. Однако для работы со светом на базовом уровне достаточно понимания одного ключевого параметра — угла рассеивания света.

Символьные обозначения угла рассеивания

Направленные светильники



Ненаправленные светильники

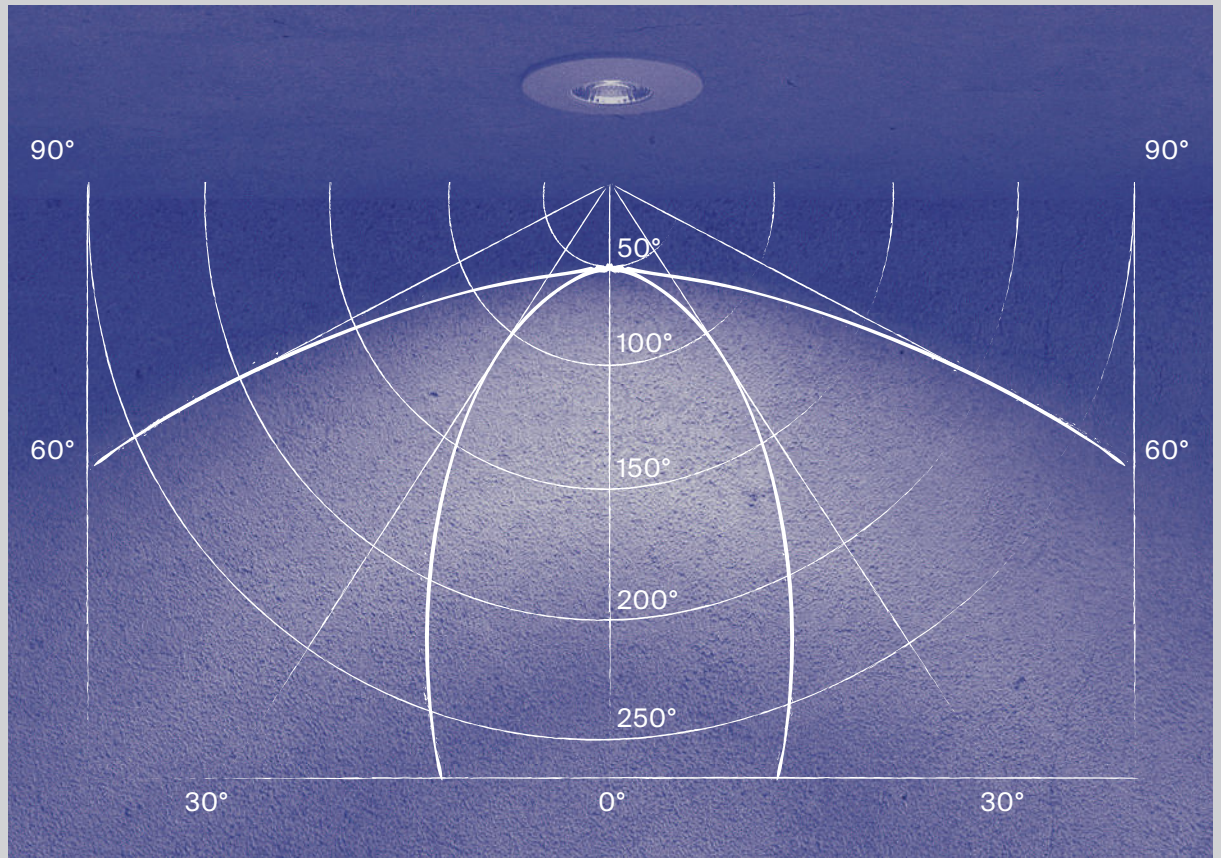

Ищите фотометрические данные на сайте [maytoni.ru](http://maytoni.ru)

## F-Flood (360 градусов)

Освещение всех плоскостей пространства без строгого направления для создания общего освещения.

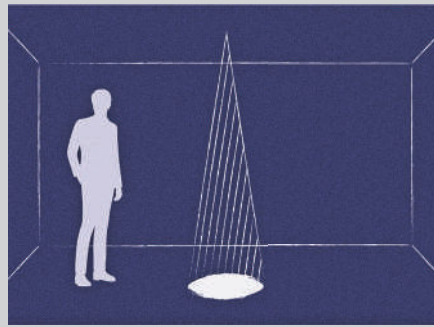

### SS – Super Spot (0-15 градусов)

Экстра-узкий луч света для создания ярких минималистичных акцентов и бликов.

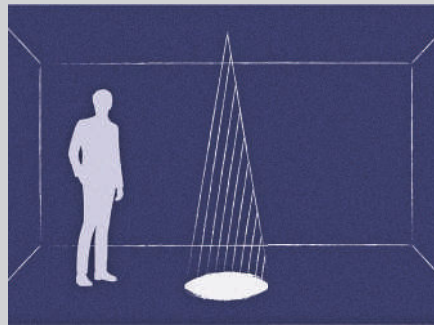

### S – Spot (15-30 градусов)

Узкий луч света для направленного освещения объектов интерьера и мебели.

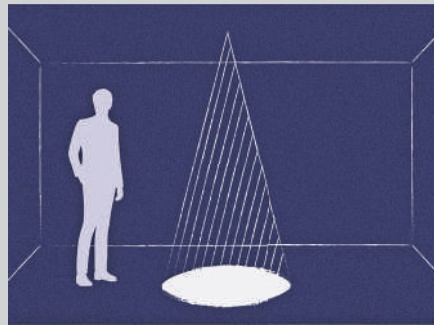

### M – Medium (30-50 градусов)

Луч света средней ширины для локального освещения пространств и мебели, а также для создания общего освещения в группе с другими светильниками.

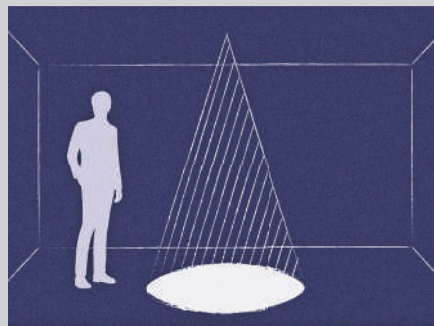

### W – Wide (50-80 градусов)

Широкий угол света для создания общего освещения компактных пространств.



### WW – Wash Wide (больше 80 градусов)

Экстра-широкий угол света для создания заливающего эффекта равномерного освещения поверхностей в пространстве.



# Пульс под контролем

**Оставаясь незаметным невооруженному глазу, негативное воздействие сильной пульсации света сказывается на самочувствии человека и вызывает повышенную утомляемость.**

**Светильники Maytoni с высококачественными драйверами, имеют коэффициент пульсации менее 5 %.**

Все без исключения светодиодные источники света обладают определенным уровнем пульсации. Чем они выше, тем сильнее негативное влияние на здоровье и продуктивность человека. Частота мерцания или пульсации выше крайней частоты слияния мельканий, которые глаз человека не воспринимает напрямую как мерцающий световой поток.

Чем дольше человек находится в зоне работы светильника с высоким коэффициентом пульсации, тем сильнее негативное воздействие: начинается головная боль, а также быстрая усталость, что приводит к рассеянности человека, и он не может сфокусировать внимание на работе. Светильники с низким коэффициентом пульсации, напротив, помогут сохранить здоровье, повысить работоспособность, снизить зрительное утомление.

Такое качество света позволяет применять их без каких либо ограничений даже в помещениях с работающей компьютерной техникой и в детских комнатах.

**Чтобы проверить наличие пульсаций светодиодной лампы или светильника, направьте на нее камеру мобильного телефона.**

**Если коэффициент пульсации очень высок, вы увидите заметное мерцание светодиодной лампы. Либо сфотографируйте светильник с выключенной вспышкой. Наличие на снимке темных полос — признак высокого коэффициента пульсации.**

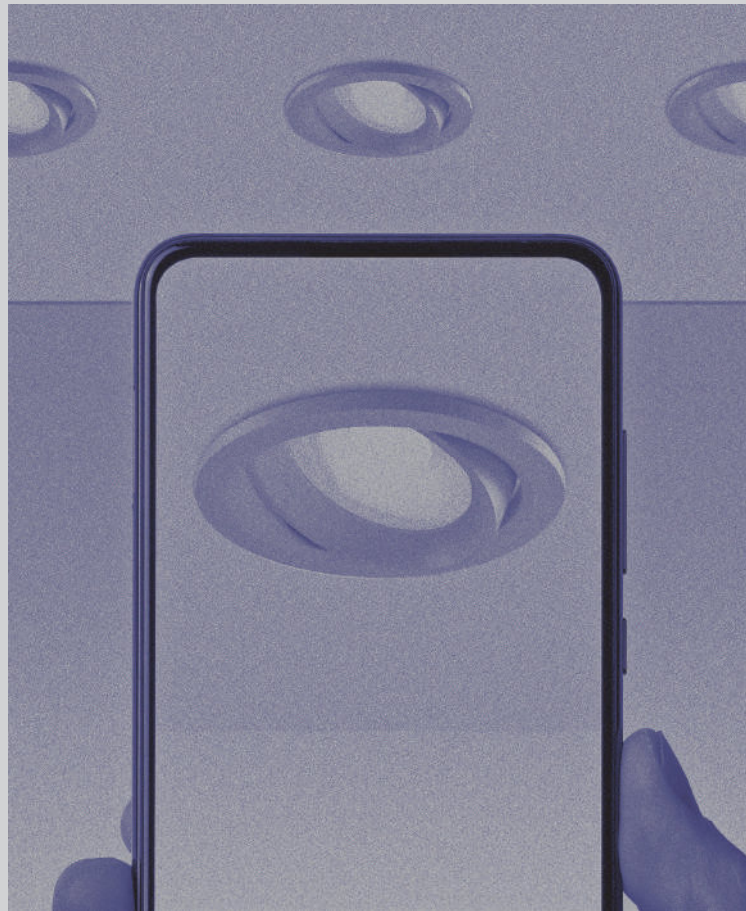

Низкий коэффициент пульсации

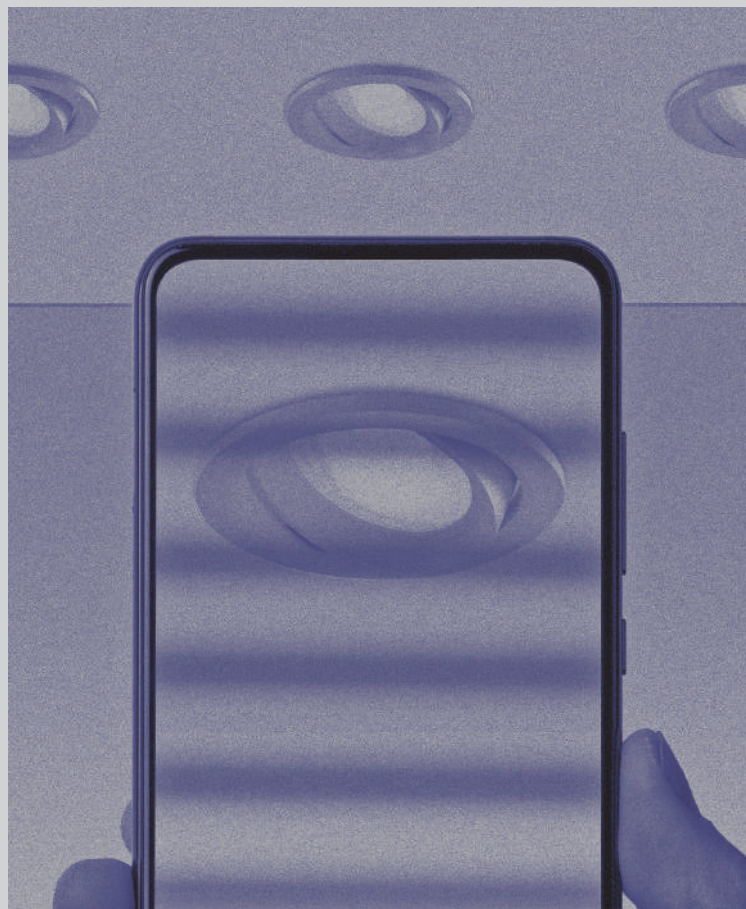

Высокий коэффициент пульсации



# Комфорт для ваших глаз

Для создания комфортного светового окружения необходимо учитывать качество света, в частности, его слепящее действие. Слепящее действие света оценивается с помощью обобщенного показателя дискомфорта – UGR (Unified Glare Rating).

Чем он ниже, тем более комфортной является световая среда с точки зрения слепящего действия. Для большинства помещений достаточным является значение  $UGR < 19$ .

**Для снижения слепящего действия и уменьшения показателя UGR используются следующие технические решения:**

Символьное обозначение пониженного уровня UGR



## Скрытый источник света и оптика

Светильники со скрытым источником света и оптикой.

Серия FOCUS LED

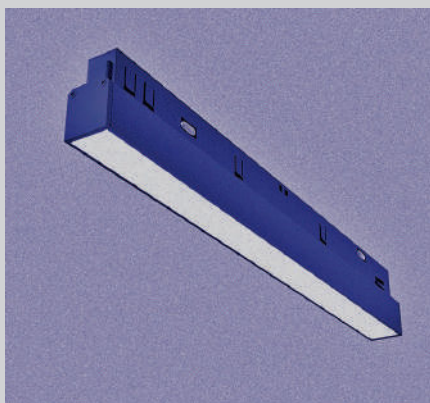

## Акриловые рассеиватели

Светильники с высококачественным акриловым рассеивателем, снижающим слепящий эффект.

Серия BASIS

**Светильники Maytoni специально тестируются и конструктивно дорабатываются, чтобы уменьшить слепящий эффект и понизить уровень визуального дискомфорта.**

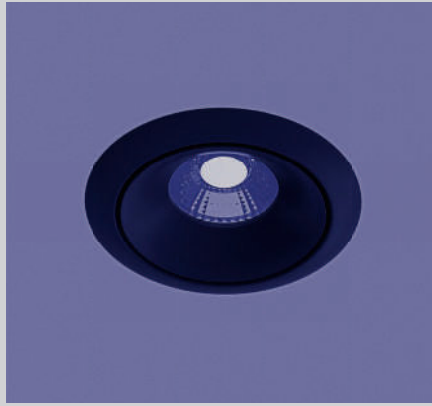

## Утопленный источник света

Светильники с углубленным источником света. Это исключает прямой и отраженный слепящий эффект, а также создает защиту от бликов.

Серия YIN

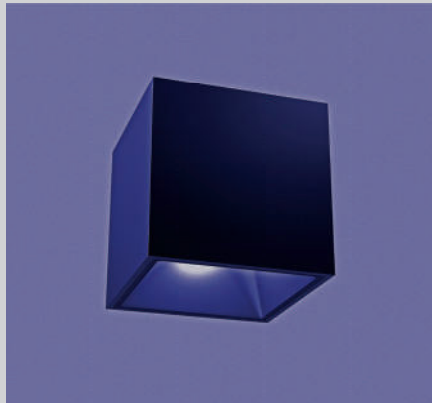

## Широкий угол рассеивания

Светильники рассеянного освещения, оснащены линзами. Они четко ограничивают угол рассеивания и смягчают агрессивный свет, делая его комфортным и равномерным. В этом случае используются высококачественные линзы с максимально высокой светопропускной способностью, а светодиод должен обладать максимальной яркостью. Пластиковые линзы низкого качества плохо справляются со снижением слепимости и поглощают до 60% светового потока диода.

Серия ALFA

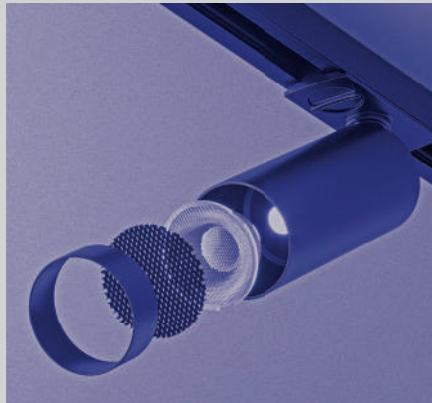

## Антислепящие аксессуары

Применение различных антислепящих аксессуаров. Например, Honeycomb и антибликовых стекол.

Серия Focus



## Функциональный светодизайн

Применение функционального подхода при планировании освещения.

Серия Orlo



# Степень защиты IP

Все светильники можно разделить по условиям эксплуатации на три основные группы: для внутренних помещений, для открытых пространств и для экстремальных сред (сауны, лаборатории, взрывоопасные среды и т. д.).

Это разделение основывается на защите светильников по двум основным направлениям – от влаги и от пыли. Степень защиты описывается при помощи системы IP – Ingress Progression Rating. Первая цифра означает степень защиты от пыли, вторая – от влаги. Чем выше показатель, тем выше уровень защиты.

Символьные обозначения IP



## Виды светильников по степеням IP защиты:

### **IP 20**

Внутренние помещения (сухие помещения без агрессивных условий)

### **IP 44**

Влажные помещения (сан.узлы, душевые кабины)

### **IP 54**

Внутренние помещения (сан.узлы, душевые кабины), внешние помещения под навесом

### **IP 65**

Внутренние помещения (сан.узлы, душевые кабины), улица, внешние помещения

### **IP 68**

Возможно погружение в воду (бассейны, фонтаны)



**В ассортименте Maytoni представлены светильники для всех видов помещений.**

Обязательно обращайте внимание на маркировку IP светильника, особенно при выборе приборов для ванной комнаты, кухонных помещений и помещений с доступом к открытому воздуху (лоджии, балконы).



# Свет одним касанием

Возможности современных светильников значительно расширяются благодаря функциям умного управления.

Компоненты таких систем могут быть как встроены в сами светильники, так и монтироваться в электрической сети. Основное различие между ними — это протоколы, на которых они работают.

**Наиболее популярные протоколы управления светом, это Wi-Fi, Bluetooth и Zigbee, каждый из которых наиболее эффективен в зависимости от необходимой дальности использования.**

Протоколы управления светом отличаются между собой как иностранные языки — светильники, работающие в рамках одного протокола отлично взаимодействуют между собой, а вот светильники, работающие на разных собрать вместе можно только с помощью вспомогательных приборов и систем. Одними из наиболее популярных умных экосистем являются Dali и TuYa.

Символьные обозначения протоколов управления светом



В ассортименте с 2023 года



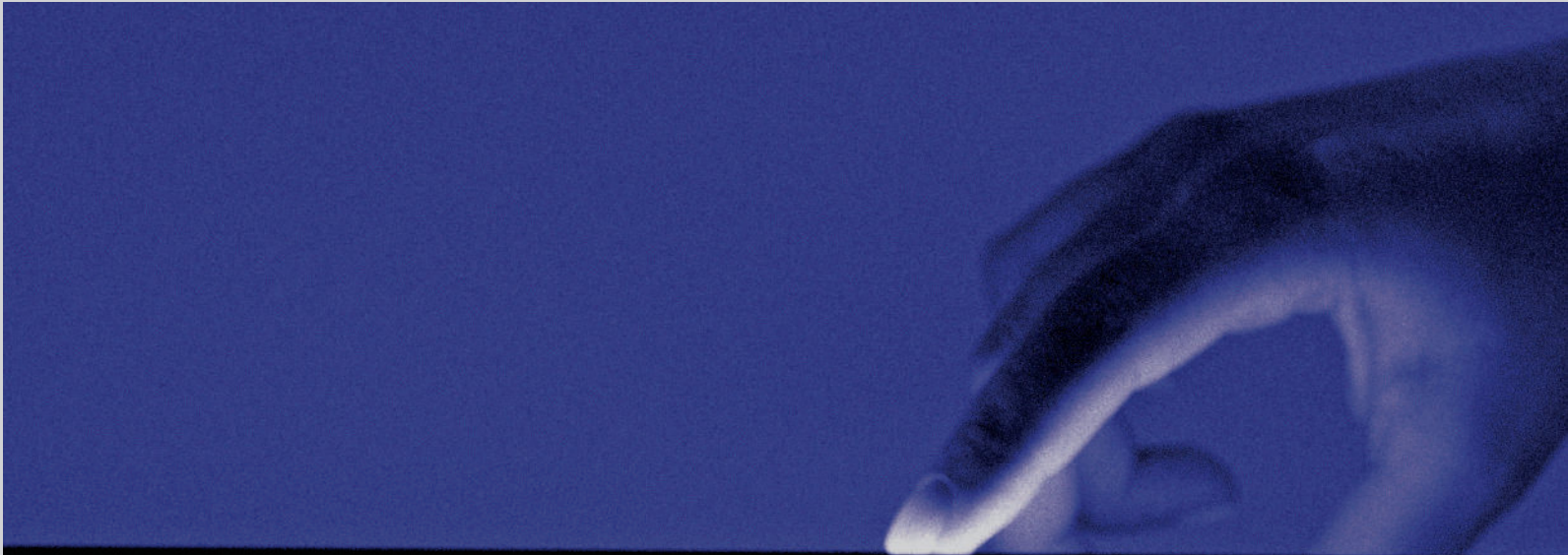



# Трековая система Unity

**BASIS** 142



**CELO** 104



**ELTI** 106



**FOCUS** 88



**FOCUS** 90



**FOCUS DESIGN** 94



**FOCUS LED** 112



**FOCUS S** 96

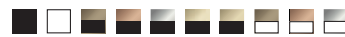

**FOCUS ZOOM** 114



**LIPARI** 110



**MAGIC** 132



**ONDA** 130



**ORLO** 116



**POINTS** 140



<b>RIM</b>	<b>138</b>	<b>VIRAR</b>	<b>102</b>	<b>VUORO</b>	<b>118</b>	<b>YIN</b>	<b>134</b>
■ □		■ □ ■		■ □		■ □	
							

<b>ZON</b>	<b>136</b>
■ □	



# Трековая система Trinity

<b>FOCUS</b>	<b>154</b>	<b>VUORO</b>	<b>156</b>
■ □ ■		■ □	
			



# Трековая система Gravity

**BASIS** 188



**BASIS** 194



**BASIS** 210



**FOCUS LED** 202



**FOCUS LED** 206



**FOCUS LED** 208



**LARC** 212



**LUNA** 216



**LUNA** 216



**POINTS** 200



**POINTS** 198



**RADO** 214



# Трековая система Exility

**BASIS** 248



**BASIS** 258



**BASIS ROT** 246



**FOCUS LED** 234



**FOCUS LED** 242



**LARC** 252



**LUNA** 256



**LUNA** 256



**POINTS** 250



**POINTS ROT** 248



**RADO** 254





# Световые модули

ZON 268



ZON 276



RIM 294



RIM 298



RIM 304



RIM 310



RIM 314



TAU 320



TAU 322



TAU 323



TAU 324



TAU 328



TAU 330



TAU 326



# Встраиваемые светильники

**ALF LED 358**



**ALF LED 362**



**ALF LED 364**



**ATOM 368**



**ATOM 368**



**ATOM 370**



**ATOM 371**



**ATOM 376**



**ATOM 377**



**DOT 378**



**DOT 380**



**DOT 380**



**ELEM 402**



**GYP MODERN 388**





**GYPS MODERN 390**



**GYPS MODERN 391**



**GYPS MODERN 392**



**GYPS MODERN 393**



**HOOP 398**



**HOOP 400**



**LIPARI 426**



**MAGIC 420**



**METAL MODERN 394**



**METAL MODERN 394**



**OKNO 428**



**OKNO 431**



**PAULINE 342**



**PAULINE 343**



**PHANTON 404**



**PHANTON 406**



**PHILL** 414



**PLANET** 422



**REIF** 346



**REIF** 348



**REIF** 349



**SHARE** 350



**SHARE** 351

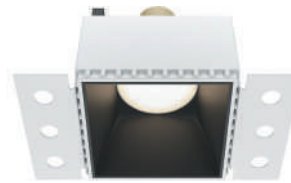

**SHARE** 354

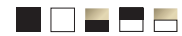

**SHARE** 355



**SLIM** 396



**STARK** 366



**STARK** 366



**STOCKTON** 408



**STOCKTON** 412



**YIN** 416



**YIN** 417





**ZEN** 424



**ZOOM** 382



**ZOOM** 384



**ZOOM** 386



**ZOOM** 387



# Потолочные светильники

**ALFA LED** 494



**ALFA LED** 498



**ALFA LED** 500



**ATOM** 478



**ATOM** 478



**CONIK GYPS** 482



**DAFNE** 504



**ELTI** 462



**ELTI** 464



**FOCUS** 440



**FOCUS** 440



**FOCUS** 444



**FOCUS** 472



**FOCUS DESIGN** 454



**FOCUS DESIGN** 456



**FOCUS LED** 458



**FOCUS LED** 460



**FOCUS S** 446



**FOCUS S** 448



**FOCUS S** 450



**FOCUS S** 452



**FOCUS S** 453





**FOCUS S**

453



**HOOP**

492



**HOOP**

492



**LIPARI**

486



**MAGIC**

508



**ONDA**

502



**ORLO**

490



**PAULINE**

480



**PAULINE**

480



**PLANET**

506



**SLIM**

474



**SLIM**

474



**YIN**

510



**ZOOM**

468



**ZOOM**

468



**ZOOM**

470



# Настенные СВЕТИЛЬНИКИ

**COMODO** 542



**FOCUS DESIGN** 516



**FOCUS S** 520



**FOCUS S** 520



**IOS 176** 540



**IOS 176** 540



**KANT** 522



**KILT** 524



**MIRAX** 534



**MIRAX** 534



**MIRAX** 536



**PARMA** 560



**PARMA** 560



**PARMA** 562





**PARMA** 562



**PARS** 526



**PARS** 530



**PARS** 530



**ROND** 532



**STEM** 546



**TRAME** 552



**TRAME** 554



**TRAME** 558



# Подвесные светильники

**ARROW** 580



**FOCUS** 572



**FOCUS DESIGN** 574



**FOCUS LED** 576



**LIPARI** 602



**LUNA** 578



**LUNA** 580



**NEVILL** 600



**ORLO** 604



**RAY** 592



**STEP** 586



**VINDER** 582



**VINDER** 583





Maytoni  
Technical

# TRACK SYSC

Present  
illuminated

Трековые системы  
освещения

# SYSTEMS

Светильники  
и аксессуары

# Трековые системы

**Любая трековая система состоит из соединительных комплектующих, треков и светильников, которые на них закреплены. Главное преимущество перед другими световыми решениями – каждый светильник можно свободно перемещать вдоль трека.**

Трековые системы – современный способ решать световые задачи интерьера, пришедший в повседневную жизнь из больших промышленных объектов. Треки обладают высокой функциональностью и позволяют создавать многоуровневое освещение, которое в дальнейшем легко адаптировать под любые задачи и потребности.

Каждый светильник легко фиксируется и подключается к источнику электропитания в любой произвольной точке трека. Трековое освещение комплектуется и монтируется по принципу модульного конструктора. На одном треке можно одновременно закреплять светильники как направленного, так и рассеянного света, а также объединять их в группы уже на уровне монтажа. Это позволяет максимально точно и эффективно создавать световые сценарии, которые отвечают особенностям интерьера и ритму жизни людей внутри него.

Трековые системы освещения не подходят для использования в помещениях с повышенной влажностью воздуха из-за наличия открытых токопроводящих элементов.



## Основные преимущества трековых систем

1. Простой монтаж даже в помещениях со сложными инженерными коммуникациями.
2. Компактность световой системы вне зависимости от площади пространства.
3. Высокая энергоэффективность светового решения.
4. Свободная вариативность и регулируемость трековых контуров системы.
5. Большой выбор и легкая взаимозаменяемость светильников в треках.

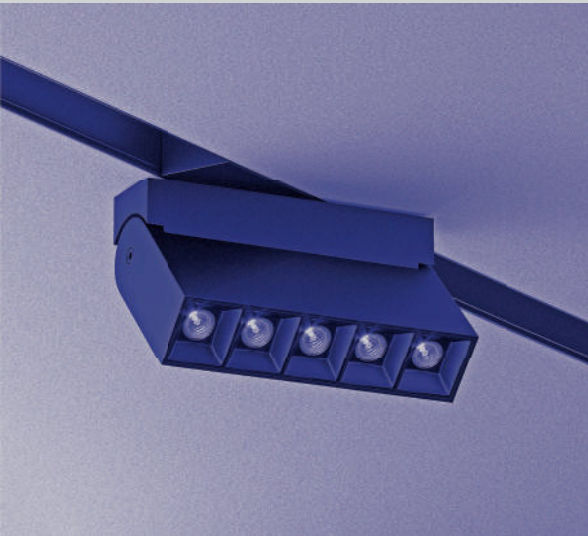
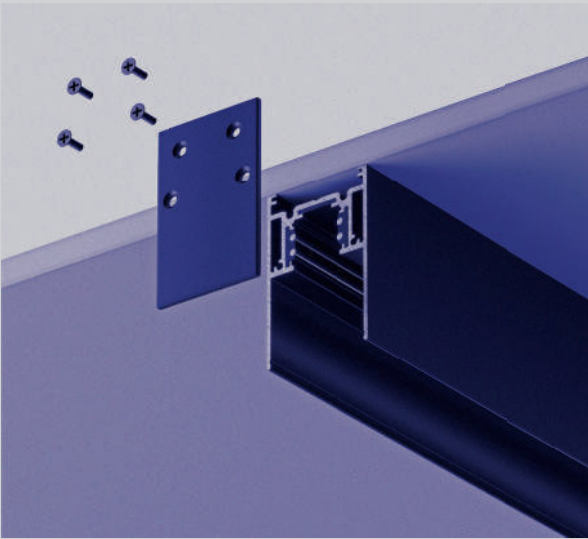
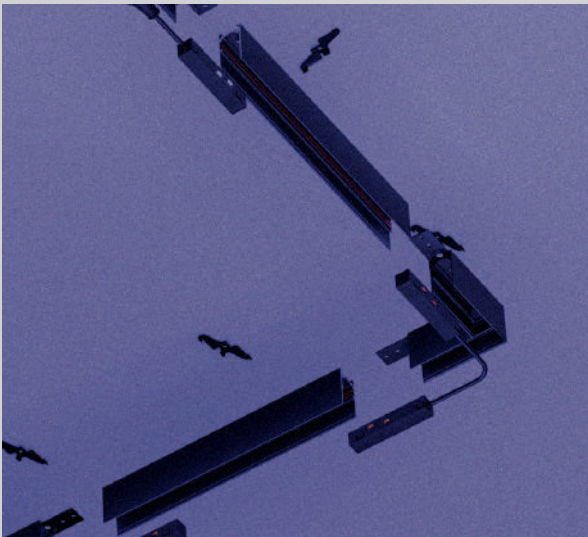

Компоненты трековой системы Gravity

# Виды треков

Существует множество стандартов треков, но наибольшее распространение получили однофазные, трехфазные и низковольтные магнитные треки, которые представлены в Maytoni.

В однофазных треках проложены 2 токопроводящие жилы: фаза и нейтраль, а в трехфазных – 4 токопроводящие жилы: 3 фазы и нейтраль. Эти типы треков отличаются друг от друга тем, что на первые можно монтировать по одной самостоятельной группе светильников, а на вторых размещать одновременно до 3 групп, каждая из которых будет управляться со своего выключателя (или клавиши на общем выключателе).

Однофазный трек

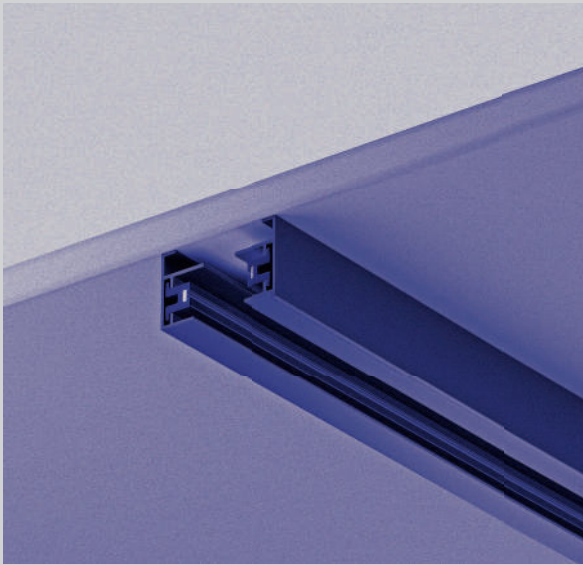

Трехфазный трек

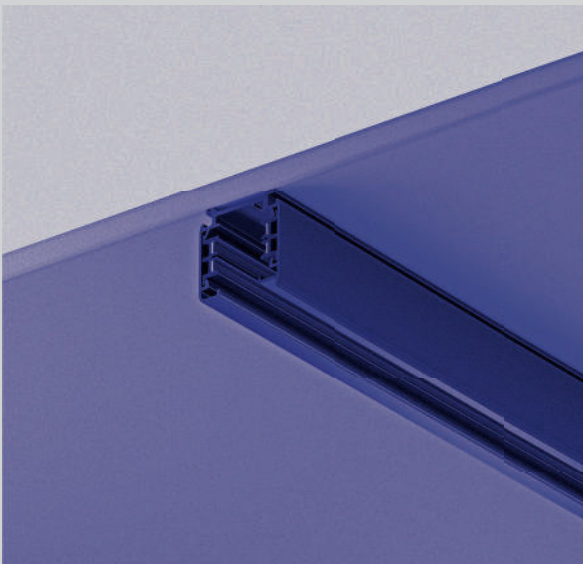



**В основе трековых систем Maytoni используются два вида креплений в трек: механический и магнитный.**

В механических треках светильники крепятся с помощью адаптеров. Они физически прижимают светильники к внутренней части трека за счёт пружин. В магнитных треках светильники крепятся за счёт магнитов.



Механическое крепление светильника в трек

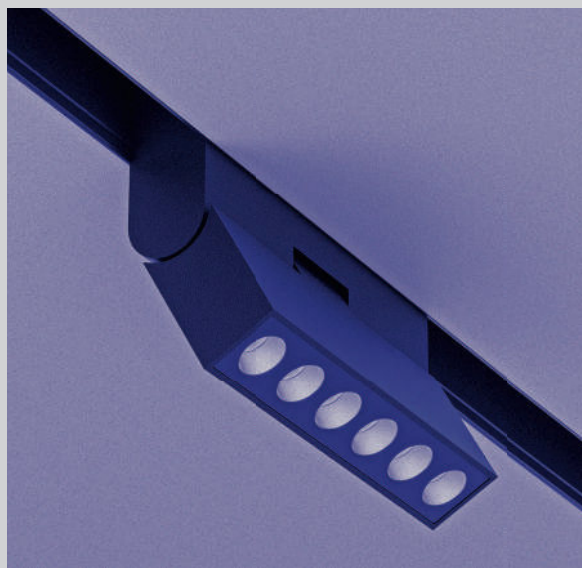

Магнитное крепление светильника в трек



# Виды монтажа треков

В одной трековой системе можно выбрать вид монтажа, который больше всего подходит под проект помещения. Совмещение разных видов монтажа позволяет использовать светильники из одного семейства на разных типах поверхностей.

Пример вариантов монтажа магнитной системы Exility

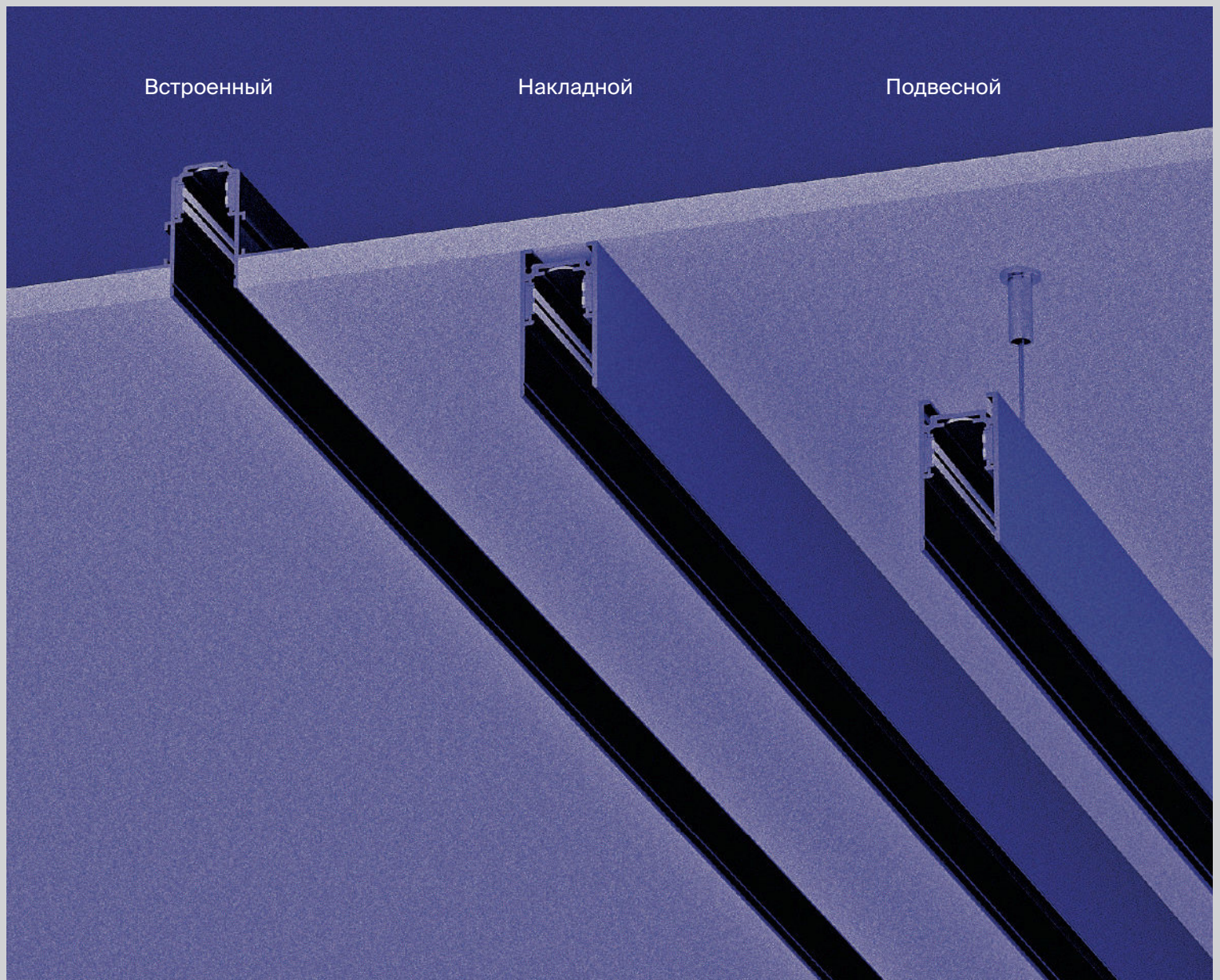

Возможны различные варианты монтажа, которые подходят для разных исходных интерьерных покрытий и конструкций.



### Накладной

Трек монтируется непосредственно на ровную поверхность потолка или стены при помощи саморезов.

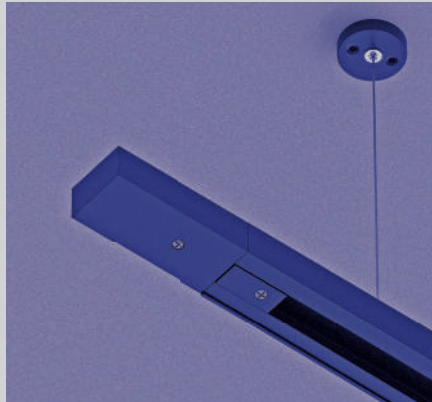

### Подвесной

Модификация накладного трека, при которой он подвешивается к потолку на специальных тросах.



### Встраиваемый под натяжной потолок

Модификация монтажа трека с использованием специального профиля, который позволяет осуществить скрытую установку трека в натяжной потолок.



### Встраиваемый под гипсокартон

Трек встраивается в потолок из гипсокартона, благодаря чему он менее заметен и практически не выступает за поверхность потолка.



# Unity

Однофазная трековая система



Базовая система для унифицированных световых сценариев.





# Элементы однофазной трековой системы для накладного монтажа



- 1 – ЗАГЛУШКА
- 2 – ВВОД ПИТАНИЯ
- 3 – ПРЯМОЙ КОННЕКТОР
- 4 – КОННЕКТОР L-ОБРАЗНЫЙ
- 5 – КОННЕКТОР Т-ОБРАЗНЫЙ
- 6 – КОННЕКТОР Х-ОБРАЗНЫЙ
- 7 – ГИБКИЙ КОННЕКТОР
- 8 – ШАРНИРНЫЙ КОННЕКТОР

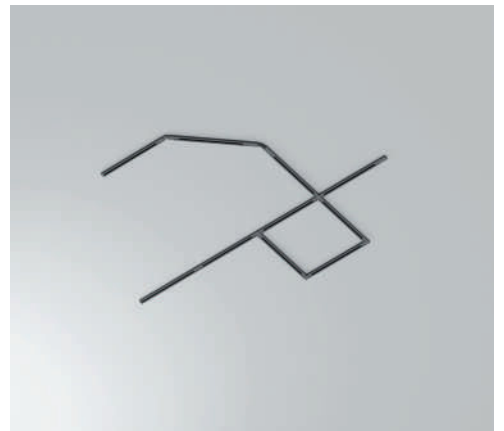
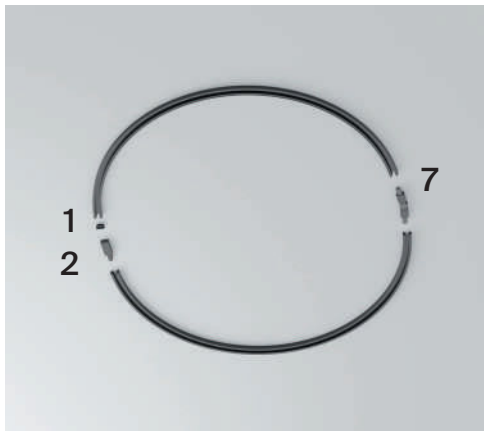

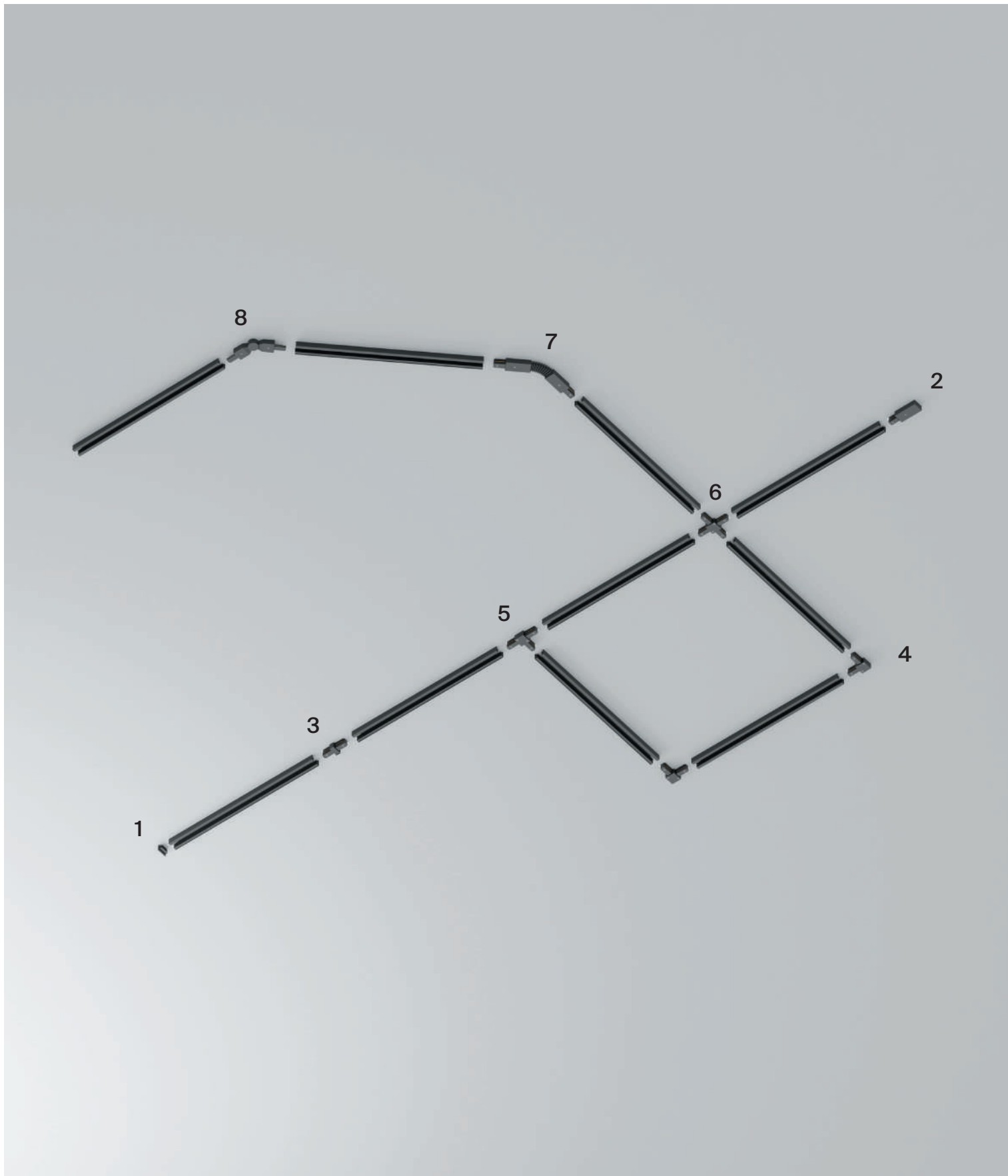

ШИНОПРОВОД НАКЛАДНОЙ ОДНОФАЗНЫЙ UNITY.



# Элементы однофазной трековой системы для подвесного монтажа



- 1 – ЗАГЛУШКА
- 2 – ВВОД ПИТАНИЯ
- 3 – ПРЯМОЙ КОННЕКТОР
- 4 – КОННЕКТОР L-ОБРАЗНЫЙ
- 5 – КОННЕКТОР Т-ОБРАЗНЫЙ
- 6 – КОННЕКТОР Х-ОБРАЗНЫЙ
- 7 – ГИБКИЙ КОННЕКТОР
- 8 – ШАРНИРНЫЙ КОННЕКТОР
- 9 – ТРОССОВЫЙ ПОДВЕС

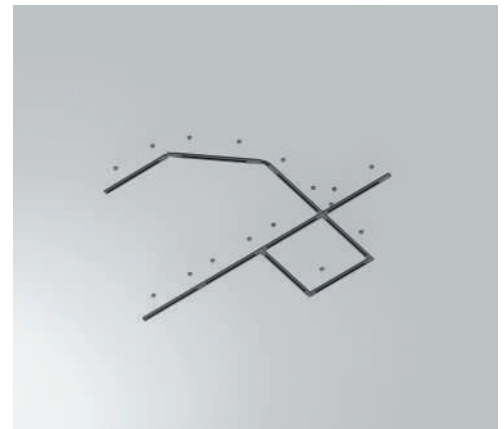
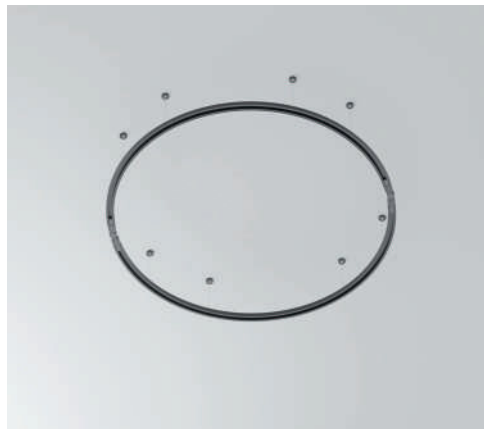
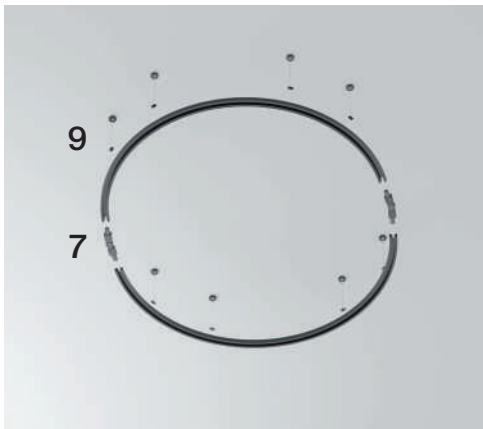

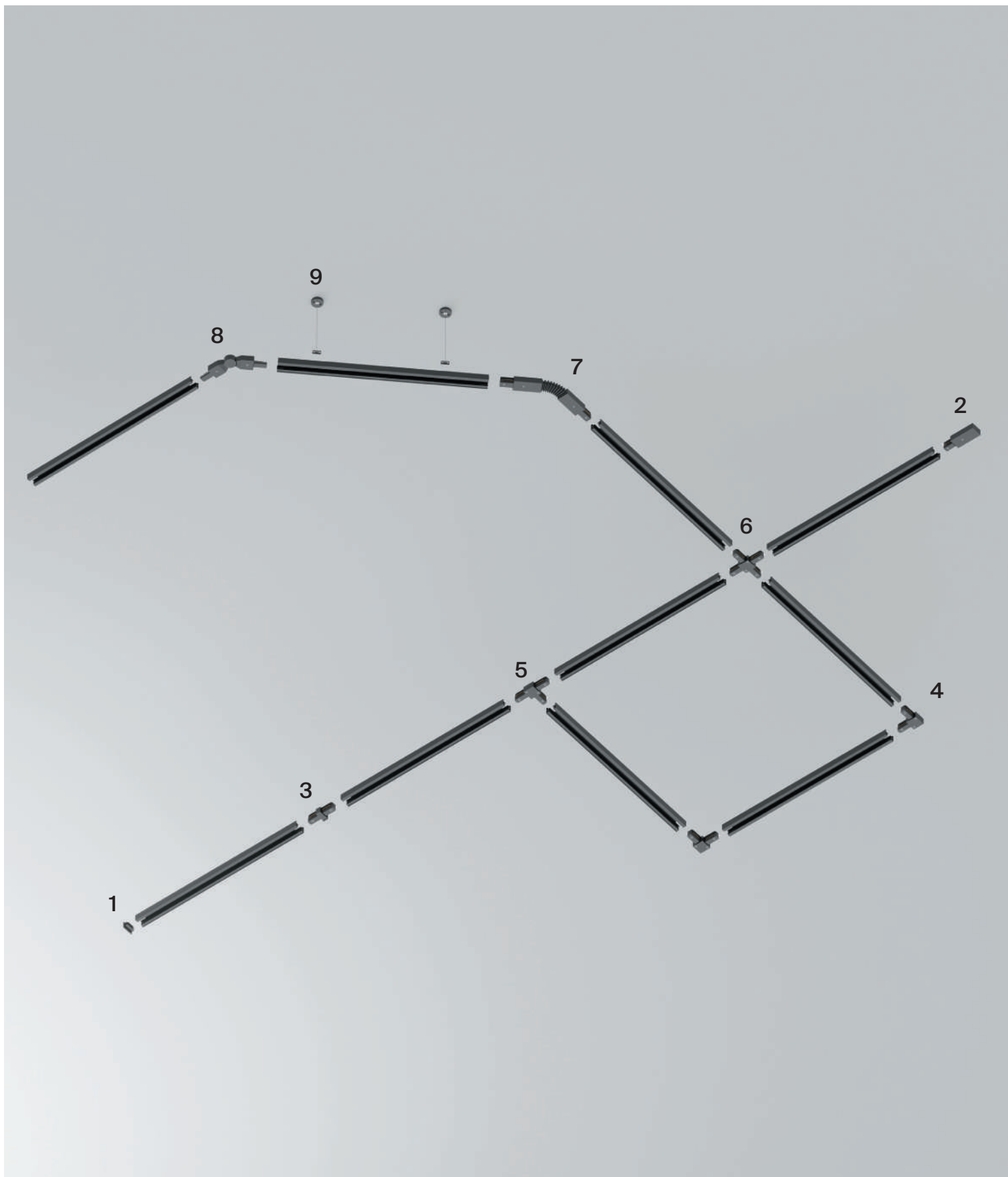

ШИНОПРОВОД ПОДВЕСНОЙ ОДНОФАЗНЫЙ UNITY.

# Элементы однофазной трековой системы для накладного и подвесного монтажа



ЭЛЕМЕНТ СИСТЕМЫ	ЦВЕТ	АРТИКУЛ	РАЗМЕРЫ
ШИНОПРОВОД ЗАГЛУШКА И ВВОД ПИТАНИЯ В КОМПЛЕКТЕ	<input checked="" type="checkbox"/> ЧЕРНЫЙ	TRX002-111B	Ø1200
	<input type="checkbox"/> БЕЛЫЙ	TRX002-111W	Ø1200
	<input checked="" type="checkbox"/> ЧЕРНЫЙ	TRX003-111B	Ø1500
	<input type="checkbox"/> БЕЛЫЙ	TRX003-111W	Ø1500
ШИНОПРОВОД ЗАГЛУШКА И ВВОД ПИТАНИЯ В КОМПЛЕКТЕ	<input checked="" type="checkbox"/> ЧЕРНЫЙ	TRX001-111B	H20 X W34 X L1000
	<input type="checkbox"/> БЕЛЫЙ	TRX001-111W	H20 X W34 X L1000
	<input checked="" type="checkbox"/> ЧЕРНЫЙ	TRX001-112B	H20 X W34 X L2000
	<input type="checkbox"/> БЕЛЫЙ	TRX001-112W	H20 X W34 X L2000
	<input checked="" type="checkbox"/> ЧЕРНЫЙ	TRX001-113W	H20 X W34 X L3000
	<input type="checkbox"/> БЕЛЫЙ	TRX001-113W	H20 X W34 X L3000

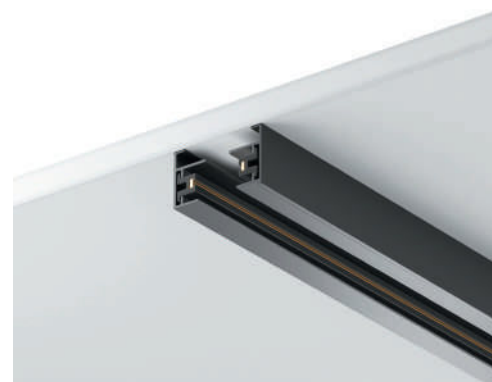
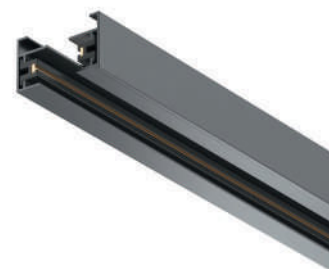



ЭЛЕМЕНТ СИСТЕМЫ	ЦВЕТ	АРТИКУЛ
ЗАГЛУШКА	■ ЧЕРНЫЙ	TRA001EC-11B
	□ БЕЛЫЙ	TRA001EC-11W



1

ВВОД ПИТАНИЯ	■ ЧЕРНЫЙ	TRA001B-11B
	□ БЕЛЫЙ	TRA001B-11W



2

ПРЯМОЙ КОННЕКТОР	■ ЧЕРНЫЙ	TRA001C-11B
	□ БЕЛЫЙ	TRA001C-11W



3

КОННЕКТОР L-ОБРАЗНЫЙ	■ ЧЕРНЫЙ	TRA001CL-11B
	□ БЕЛЫЙ	TRA001CL-11W



4

КОННЕКТОР T-ОБРАЗНЫЙ	■ ЧЕРНЫЙ	TRA001CT-11B
	□ БЕЛЫЙ	TRA001CT-11W



5



# Элементы однофазной трековой системы для накладного и подвешного монтажа



ЭЛЕМЕНТ СИСТЕМЫ	ЦВЕТ	АРТИКУЛ
КОННЕКТОР Х-ОБРАЗНЫЙ	<input checked="" type="checkbox"/> ЧЕРНЫЙ	TRA001CX-11B
	<input type="checkbox"/> БЕЛЫЙ	TRA001CX-11W
ГИБКИЙ КОННЕКТОР	<input checked="" type="checkbox"/> ЧЕРНЫЙ	TRA001CF-11B
	<input type="checkbox"/> БЕЛЫЙ	TRA001CF-11W
ШАРНИРНЫЙ КОННЕКТОР	<input checked="" type="checkbox"/> ЧЕРНЫЙ	TRA001CS-11B
	<input type="checkbox"/> БЕЛЫЙ	TRA001CS-11W
ТРОСОВЫЙ ПОДВЕС	<input checked="" type="checkbox"/> ЧЕРНЫЙ	TRA001CW-11B
	<input type="checkbox"/> БЕЛЫЙ	TRA001CW-11W



# Элементы однофазной трековой системы для накладного монтажа в натяжной потолок

S

ЭЛЕМЕНТ СИСТЕМЫ	ЦВЕТ	АРТИКУЛ
ПРОФИЛЬ ДЛЯ НАКЛАДНОГО ШИНОПРОВОДА	 СЕРЕБРО	TRA001MP-112S
ЗАГЛУШКА К ПРОФИЛЮ	 СЕРЕБРО	TRA001MPEC-11S





# Элементы однофазной трековой системы для встраиваемого монтажа



- 1 – ВВОД ПИТАНИЯ
- 2 – ЗАГЛУШКА
- 3 – ПРЯМОЙ КОННЕКТОР
- 4 – КОННЕКТОР L-ОБРАЗНЫЙ
- 5 – КОННЕКТОР Т-ОБРАЗНЫЙ
- 6 – КОННЕКТОР Х-ОБРАЗНЫЙ
- 7 – ПРУЖИННЫЙ ДЕРЖАТЕЛЬ

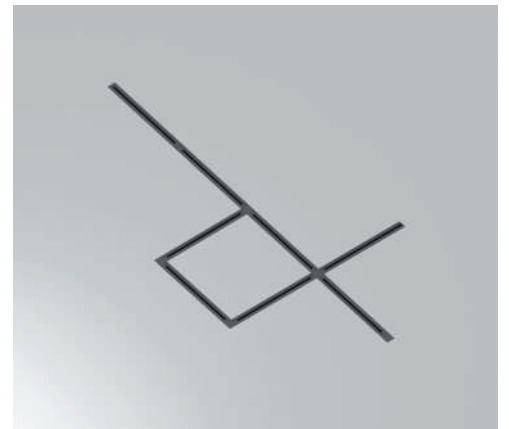
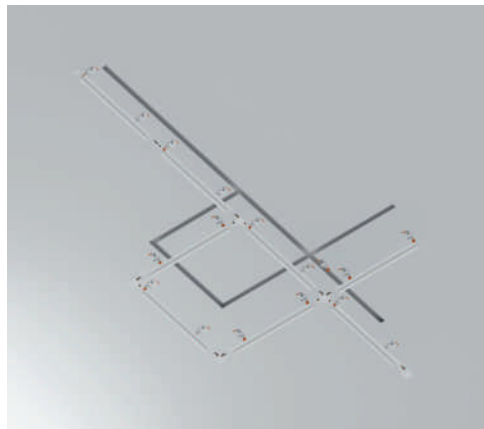

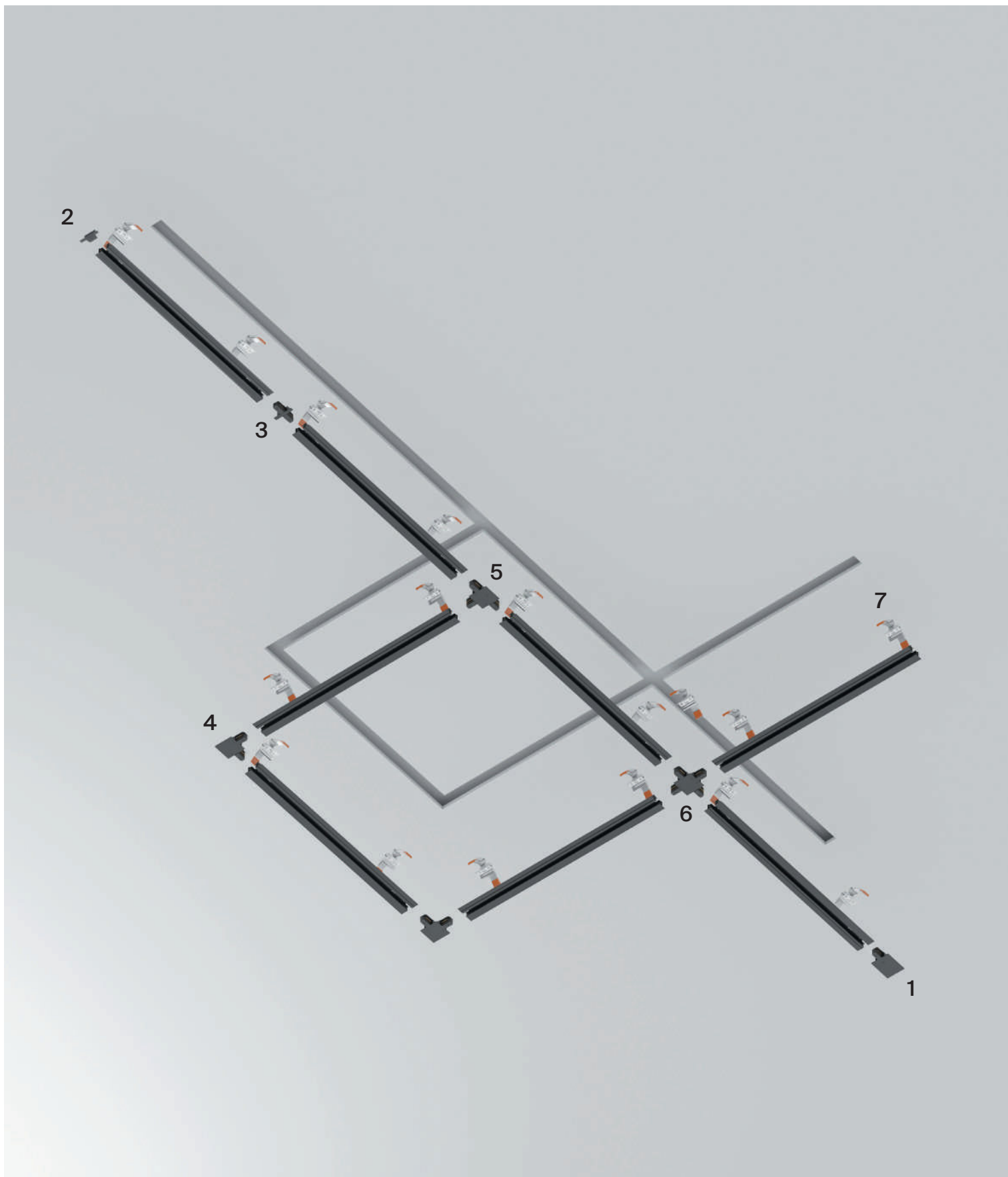

ШИНОПРОВОД ВСТРАИВАЕМЫЙ ОДНОФАЗНЫЙ UNITY.

# Элементы однофазной трековой системы для встраиваемого монтажа



ЭЛЕМЕНТ СИСТЕМЫ	ЦВЕТ	АРТИКУЛ	РАЗМЕРЫ
ШИНОПРОВОД В КОМПЛЕКТЕ ВВОД ПИТАНИЯ И ЗАГЛУШКА	<input checked="" type="checkbox"/> ЧЕРНЫЙ	TRX004-111B	H20 X W60 X L1000
	<input type="checkbox"/> БЕЛЫЙ	TRX004-111W	H20 X W60 X L1000
	<input checked="" type="checkbox"/> ЧЕРНЫЙ	TRX004-112B	H20 X W60 X L2000
	<input type="checkbox"/> БЕЛЫЙ	TRX004-112W	H20 X W60 X L2000
ВВОД ПИТАНИЯ	<input checked="" type="checkbox"/> ЧЕРНЫЙ	TRA002B-11B	
	<input type="checkbox"/> БЕЛЫЙ	TRA002B-11W	
ЗАГЛУШКА	<input checked="" type="checkbox"/> ЧЕРНЫЙ	TRA002EC-11B	
	<input type="checkbox"/> БЕЛЫЙ	TRA002EC-11W	

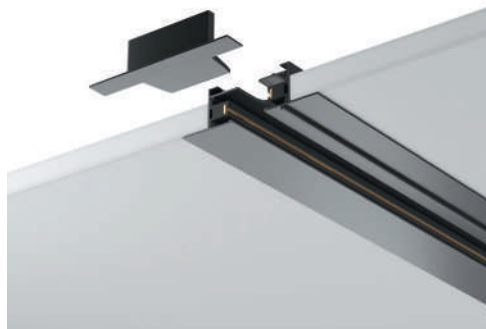



ЭЛЕМЕНТ СИСТЕМЫ ЦВЕТ АРТИКУЛ

ПРЯМОЙ  
КОННЕКТОР

■ ЧЕРНЫЙ

TRA002C-11B

□ БЕЛЫЙ

TRA002C-11W



3

КОННЕКТОР  
L-ОБРАЗНЫЙ

■ ЧЕРНЫЙ

TRA002CL-11B

□ БЕЛЫЙ

TRA002CL-11W



4

КОННЕКТОР  
T-ОБРАЗНЫЙ

■ ЧЕРНЫЙ

TRA002CT-11B

□ БЕЛЫЙ

TRA002CT-11W



5

КОННЕКТОР  
X-ОБРАЗНЫЙ

■ ЧЕРНЫЙ

TRA002CX-11B

□ БЕЛЫЙ

TRA002CX-11W



6

ПРУЖИННЫЙ  
ДЕРЖАТЕЛЬ

■ СЕРЕБРО

TRA002HR-11B



7

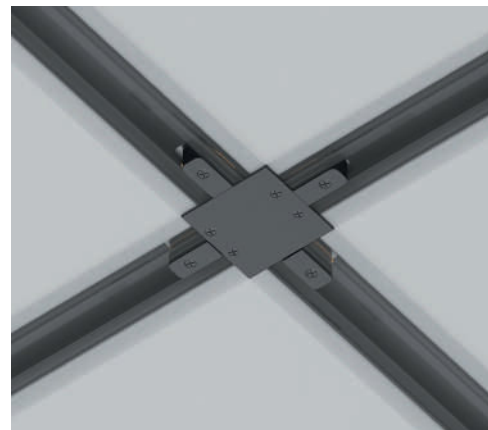
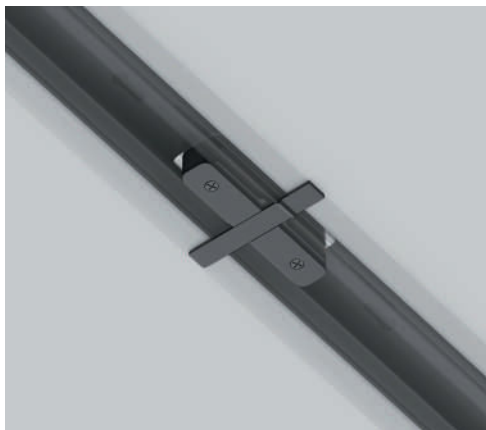
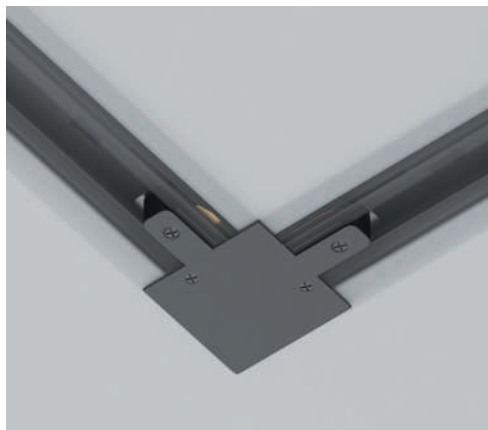

# Светильники для однофазной трековой системы Unity

## ЦОКОЛЬ

<p>GU10</p> 	<p><b>FOCUS</b> 88</p> 	<p><b>FOCUS</b> 90</p> 	<p><b>FOCUS DESIGN</b> 94</p> 	<p><b>FOCUS S</b> 96</p> 
<p><b>VIRAR</b> 102</p> 	<p><b>CELO</b> 104</p> 	<p><b>ELTI</b> 106</p> 	<p><b>LIPARI</b> 110</p> 	

**LED**

<p><b>S</b></p> 	<p><b>VUORO</b> <b>122</b></p>  <p>4K 3K</p>	<p><b>YIN</b> <b>134</b></p>  <p>4K 3K</p>	
<p><b>S-W</b></p> 	<p><b>FOCUS ZOOM</b> <b>114</b></p>  <p>4K 3K</p> 	<p><b>FOCUS ZOOM</b> <b>114</b></p>  <p>4K 3K</p>	
<p><b>M</b></p> 	<p><b>VUORO</b> <b>126</b></p>  <p>4K 3K</p>	<p><b>MAGIC</b> <b>132</b></p>  <p>4K 3K</p>	<p><b>POINTS</b> <b>140</b></p>  <p>4K 3K</p>
<p><b>W</b></p> 	<p><b>FOCUS LED</b> <b>112</b></p>  <p>4K 3K</p> 	<p><b>FOCUS LED</b> <b>112</b></p>  <p>4K 3K</p>	<p><b>VUORO</b> <b>128</b></p>  <p>4K 3K</p>



# Светильники для однофазной трековой системы Unity

## LED

WW



ONDA

130



4К

3К



ZON

136



4К

3К



ORLO

116



4К

3К



RIM

138



4К

3К



BASIS

142



4К

3К

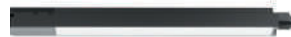





TR044-1-12W4K-B

# Focus

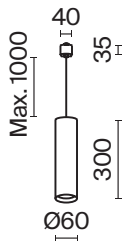
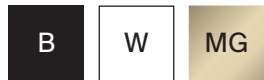
Металлический корпус. Оттенки: белый, черный, золото. Антислепящий эффект за счет углоленной лампы. Регулируемая длина троса. Источник света – сменная лампа GU10 (не входит в комплект).



ЛАМПА	КОЛ-ВО ЛАМП	ЦВЕТ	АРТИКУЛ	MAX W ЛАМПЫ	IP
<b>GU10</b>	1x GU10	■ ЧЕРНЫЙ	TR025-1-GU10-B	50 W	IP 20
	1x GU10	□ БЕЛЫЙ	TR025-1-GU10-W	50 W	IP 20
	1x GU10	■ МАТОВОЕ ЗОЛОТО	TR025-1-GU10-MG	50 W	IP 20





Автор проекта: Владлена Старчаус

TR025-1-GU10-B

Утопленный источник света с антислепящим эффектом.



# Focus

Металлический корпус. Оттенки: белый, черный, хром, графит, матовое и глянцевое золото. Антислепающий эффект за счет утопленной лампы. Поворотный механизм для регулировки светового потока. Источник света – лампа GU10 (в комплект не входит).

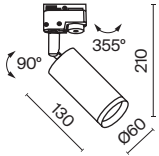

ЛАМПА	КОЛ-ВО ЛАМП	ЦВЕТ	Артикул	МАХ W ЛАМПЫ	IP
<b>GU10</b>	1 X GU10	■ ЧЕРНЫЙ	TR004-1-GU10-B	50 W	IP 20
	1 X GU10	□ БЕЛЫЙ	TR004-1-GU10-W	50 W	IP 20
	1 X GU10	■ ГРАФИТ	TR004-1-GU10-GF	50 W	IP 20
	1 X GU10	■ ХРОМ	TR004-1-GU10-CH	50 W	IP 20
	1 X GU10	■ ЗОЛОТО	TR004-1-GU10-G	50 W	IP 20
	1 X GU10	■ МАТОВОЕ ЗОЛОТО	TR004-1-GU10-MG	50 W	IP 20



Автор проекта: Борис Семигановский

TR004-1-GU10-B

Утопленный источник света с антислепящим эффектом.







Автор проекта: Инна Ахмадеева



# Focus Design

Корпус из металла в трех оттенках: белый, черный, матовое золото. Эксклюзивный фактурный рисунок. Антислепящий эффект за счет утопленной лампы. Поворотный механизм для регулировки направления света. Сменная лампа с цоколем GU10 (в комплект не входит).

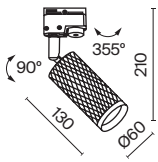
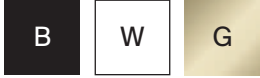

ЛАМПА	КОЛ-ВО ЛАМП	ЦВЕТ	Артикул	MAX W ЛАМПЫ	IP
<b>GU10</b>	1x GU10	■ ЧЕРНЫЙ	TR011-1-GU10-B	50 W	IP 20
	1x GU10	□ БЕЛЫЙ	TR011-1-GU10-W	50 W	IP 20
	1x GU10	■ ЗОЛОТО	TR011-1-GU10-G	50 W	IP 20





TR011-1-GU10-B TR011-1-GU10-W TR011-1-GU10-G

Утопленный источник света с антислепящим эффектом.

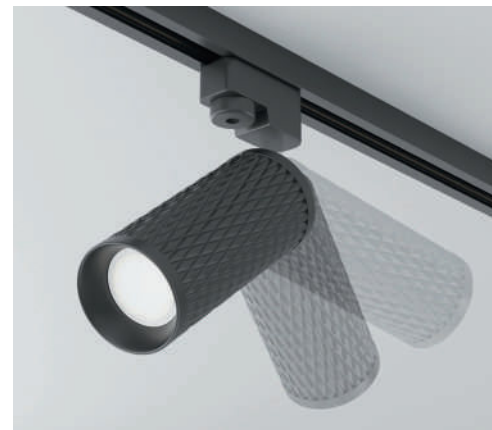

# Focus S

Металлический корпус. 14 цветовых решений (для черного и белого шинпровода). Антислепящий эффект за счет утопленной лампы. Поворотный механизм для регулировки светового потока. Источник света – лампа GU10 (в комплект не входит).

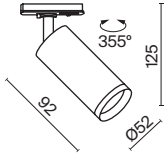

ЛАМПА	КОЛ-ВО ЛАМП	ЦВЕТ	АРТИКУЛ	МАХ W ЛАМПЫ	IP
<b>GU10</b>	1x GU10	■ ЧЕРНЫЙ	TR020-1-GU10-B	10 W	IP 20
	1x GU10	□ БЕЛЫЙ	TR020-1-GU10-W	10 W	IP 20



TR020-1-GU10-B TR020-1-GU10-W

Утопленный источник света с антислепящим эффектом.





# Focus S



BZ	C	S	MG	G	GF
W	W	W	W	W	W

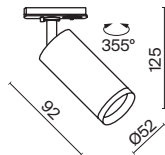



ЛАМПА	КОЛ-ВО ЛАМП	ЦВЕТ	АТИКУЛ	МАХ W ЛАМПЫ	IP
<b>GU10</b>	1 X GU10	 БРОНЗА/БЕЛЫЙ	TR020-1-U-GU10-WBZ	10 W	IP 20
	1 X GU10	 МЕДЬ/БЕЛЫЙ	TR020-1-U-GU10-WC	10 W	IP 20
	1 X GU10	 СЕРЕБРО/БЕЛЫЙ	TR020-1-U-GU10-WS	10 W	IP 20
	1 X GU10	 ЗОЛОТО/БЕЛЫЙ	TR020-1-U-GU10-WG	10 W	IP 20
	1 X GU10	 ГРАФИТ/БЕЛЫЙ	TR020-1-U-GU10-WGF	10 W	IP 20
	1 X GU10	 МАТОВОЕ ЗОЛОТО/БЕЛЫЙ	TR020-1-U-GU10-WMG	10 W	IP 20

# Focus S



BZ	C	S	G	GF	MG
B	B	B	B	B	B

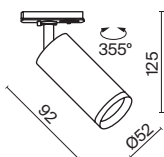







ЛАМПА	КОЛ-ВО ЛАМП	ЦВЕТ	АТИКУЛ	МАХ W ЛАМПЫ	IP
<b>GU10</b>	1 X GU10	■ БРОНЗА/ЧЕРНЫЙ	TR020-1-U-GU10-BBZ	10 W	IP 20
	1 X GU10	■ МЕДЬ/ЧЕРНЫЙ	TR020-1-U-GU10-BC	10 W	IP 20
	1 X GU10	■ СЕРЕБРО/ЧЕРНЫЙ	TR020-1-U-GU10-BS	10 W	IP 20
	1 X GU10	■ ЗОЛОТО/ЧЕРНЫЙ	TR020-1-U-GU10-BG	10 W	IP 20
	1 X GU10	■ ГРАФИТ/ЧЕРНЫЙ	TR020-1-U-GU10-BGF	10 W	IP 20
	1 X GU10	■ МАТОВОЕ ЗОЛОТО/ЧЕРНЫЙ	TR020-1-U-GU10-BMG	10 W	IP 20

# Virar

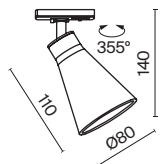
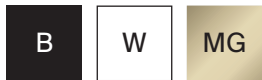
Корпус из металла. Оттенки – белый, черный, матовое золото. Утопленный источник света – лампа с цоколем GU10 (в комплект не входит). Внутренняя часть конструкции и окантовка лампы скрыты.



ЛАМПА	КОЛ-ВО ЛАМП	ЦВЕТ	АТИКУЛ	МАХ W ЛАМПЫ	IP
<b>GU10</b>	1x GU10	■ ЧЕРНЫЙ	TR022-1-GU10-B	10 W	IP 20
	1x GU10	□ БЕЛЫЙ	TR022-1-GU10-W	10 W	IP 20
	1x GU10	■ МАТОВОЕ ЗОЛОТО	TR022-1-GU10-MG	10 W	IP 20



Автор проекта: Надежда Детистова

TR022-1-GU10-MG

Утопленный источник света с антислепящим эффектом.

Регулировка направления светового потока 360° в горизонтальной плоскости и 90° в вертикальной.





# Celo

Металлический корпус в двух оттенках: черный и белый. Поворотный механизм для регулировки направления света. Сменная лампа с цоколем GU10 (в комплект не входит).

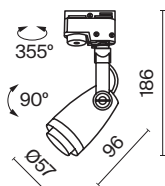

ЛАМПА	КОЛ-ВО ЛАМП	ЦВЕТ	АТИКУЛ	МАХ W ЛАМПЫ	IP
<b>GU10</b>	1x GU10	■ ЧЕРНЫЙ	TR001-1-GU10-B	50 W	IP 20
	1x GU10	□ БЕЛЫЙ	TR001-1-GU10-W	50 W	IP 20



Автор проекта: Анастасия Портнягина

TR001-1-GU10-W

Регулировка направления светового потока 360° в горизонтальной плоскости и 90° в вертикальной.

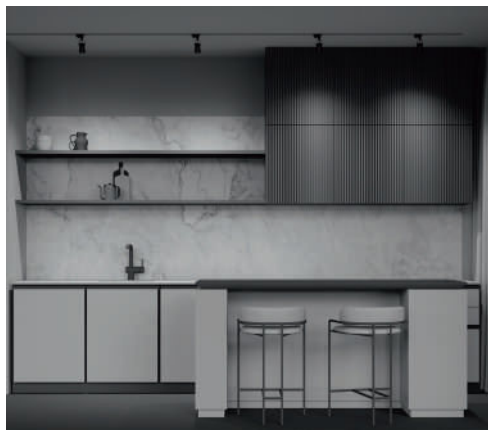

# Elti

Корпус из металла в трех оттенках: черный, белый, матовое золото. Антислепящий эффект благодаря утопленной лампе. Поворотный механизм для регулировки светового потока. Источник света – лампа GU10 (в комплект не входит).

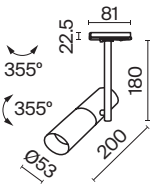
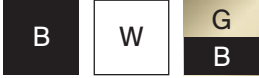

ЛАМПА	КОЛ-ВО ЛАМП	ЦВЕТ	АТИКУЛ	МАХ W ЛАМПЫ	IP
<b>GU10</b>	1x GU10	■ ЧЕРНЫЙ	TR005-1-GU10-B	50 W	IP 20
	1x GU10	□ БЕЛЫЙ	TR005-1-GU10-W	50 W	IP 20
	1x GU10	■ ЧЕРНЫЙ С ЗОЛОТОМ	TR005-1-GU10-BG	50 W	IP 20





Автор проекта: Надежда Детистова

TR005-1-GU10-B

Декоративный корпус с утопленным источником света для антислепящего эффекта.











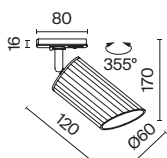

# Lipari

Металлический корпус. Два цветовых решения: черный + золото, белый + золото. Рифленая фактура плафона, асимметричный срез. Утопленная лампа обеспечивает антислепящий эффект. Источник света – лампа GU10 (в комплект не входит).



ЛАМПА	КОЛ-ВО ЛАМП	ЦВЕТ	АТИКУЛ	МАХ W ЛАМПЫ	IP
<b>GU10</b>	1x GU10	■ ЧЕРНЫЙ	TR087-1-GU10-B	35 W	IP 20
	1x GU10	□ БЕЛЫЙ	TR087-1-GU10-W	35 W	IP 20



Автор проекта: Маргарита Шibaева

TR087-1-GU10-B

Декоративная полигональная текстура корпуса в сочетании со скошенной акцентной окантовкой источника света.



# Focus LED

Металлический корпус. Оттенки – белый, черный. Линза обеспечивает яркий направленный свет. Низкий уровень UGR (не ослепляет). Высокий индекс цветопередачи. Два варианта цветовой температуры: 3000К, 4000К. Возможность замены линзы с углом рассеивания 15, 24, 36 градусов и добавления антислепающей решетки – (приобретаются отдельно). LED-источник света утоплен в корпусе. Часть моделей с диммированием.



СВЕТОДИОДЫ EPISTAR

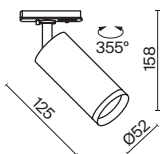

УГОЛ РАССЕЙВАНИЯ	ССТ	ЦВЕТ	Артикул	Мощность	Световой Поток	Диммируемый	IP	
<b>WIDE</b> 	3к	ТЕПЛЫЙ	■ ЧЕРНЫЙ	TR021-1-12B3K-W-B	12 W	900 LM	НЕТ	IP20
	3к	ТЕПЛЫЙ	■ ЧЕРНЫЙ	TR021-1-12B3K-W-D-B	12 W	900 LM	TRIAC	IP20
	3к	ТЕПЛЫЙ	□ БЕЛЫЙ	TR021-1-12W3K-W-W	12 W	900 LM	НЕТ	IP20
	3к	ТЕПЛЫЙ	□ БЕЛЫЙ	TR021-1-12W3K-W-D-W	12 W	900 LM	TRIAC	IP20
	4к	ДНЕВНОЙ	■ ЧЕРНЫЙ	TR021-1-12B4K-W-B	12 W	900 LM	НЕТ	IP20
	4к	ДНЕВНОЙ	■ ЧЕРНЫЙ	TR021-1-12B4K-W-D-B	12 W	900 LM	TRIAC	IP20
	4к	ДНЕВНОЙ	□ БЕЛЫЙ	TR021-1-12W4K-W-W	12 W	900 LM	НЕТ	IP20
	4к	ДНЕВНОЙ	□ БЕЛЫЙ	TR021-1-12W4K-W-D-W	12 W	900 LM	TRIAC	IP20





Автор проекта: Владлена Старчаус

TR021-1-12B3K-W-B

Совместим с линзами и антибликовыми решетками (стр. 184).

CRI > 90 \*Высокий индекс цветопередачи позволяет максимально раскрыть цвета интерьера.

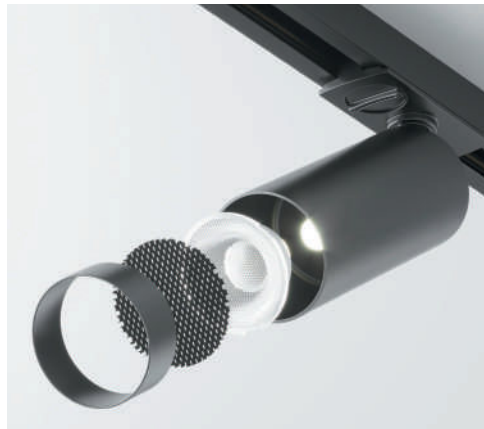
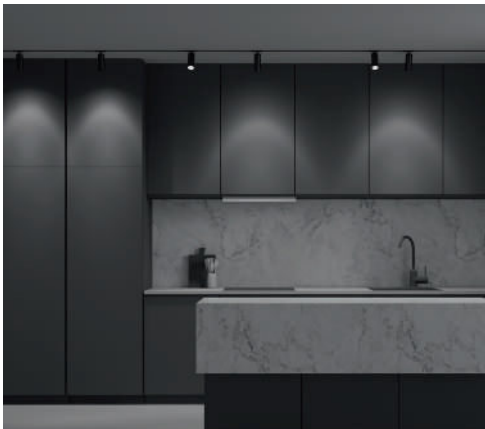

UGR < 15 \*Сверхнизкий коэффициент слепимости. Светильник подходит для использования в зонах чтения и отдыха.

# Focus ZOOM

Корпус из металла. Оттенки – черный, белый. Регулируемый угол рассеивания (от 15° до 50°). Низкий уровень слепимости (UGR 15). Высокий индекс цветопередачи. Два варианта цветовой температуры: 3000К, 4000К. Утопленный LED-источник света. Часть моделей с диммированием.



СВЕТОДИОДЫ EPISTAR

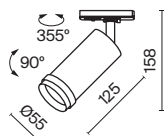

УГОЛ РАССЕЙВАНИЯ	ССТ	ЦВЕТ	Артикул	Мощность	Световой Поток	Диммируемый	IP	
	3к	ТЕПЛЫЙ	■ ЧЕРНЫЙ	TR021-1-12B3K-Z-B	12 W	900 LM	НЕТ	IP20
	3к	ТЕПЛЫЙ	■ ЧЕРНЫЙ	TR021-1-12B3K-Z-D-B	12 W	900 LM	TRIAC	IP20
	3к	ТЕПЛЫЙ	□ БЕЛЫЙ	TR021-1-12B3K-Z-W	12 W	900 LM	НЕТ	IP20
	3к	ТЕПЛЫЙ	□ БЕЛЫЙ	TR021-1-12B3K-Z-D-W	12 W	900 LM	TRIAC	IP20
	4к	ДНЕВНОЙ	■ ЧЕРНЫЙ	TR021-1-124K-Z-B	12 W	900 LM	НЕТ	IP20
	4к	ДНЕВНОЙ	■ ЧЕРНЫЙ	TR021-1-12B4K-Z-D-B	12 W	900 LM	TRIAC	IP20
	4к	ДНЕВНОЙ	□ БЕЛЫЙ	TR021-1-12B4K-Z-W	12 W	900 LM	НЕТ	IP20
	4к	ДНЕВНОЙ	□ БЕЛЫЙ	TR021-1-12B4K-Z-D-W	12 W	900 LM	TRIAC	IP20





Автор проекта: Ирина Казанцева

TR021-1-12B3K-Z-B

UGR<15 \*Сверхнизкий коэффициент слепимости. Светильник подходит для использования в зонах чтения и отдыха.

CRI>90 \*Высокий индекс цветопередачи позволяет максимально раскрыть цвета интерьера.

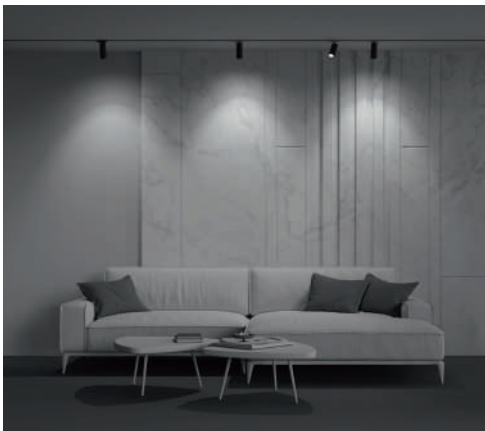

15° - 50° регулировка угла рассеивания.



# Orlo

Корпус из металла в двух оттенках: белый и черный. Широкий угол рассеивания 120°. Высокий индекс цветопередачи. Два варианта цветовой температуры: 3000К, 4000К. Утопленный LED-источник света скрыт под опаловым рассеивателем.



УГОЛ РАССЕЙВАНИЯ	ССТ	ЦВЕТ	АРТИКУЛ	МОЩНОСТЬ	СВЕТОВОЙ ПОТОК	ДИММИРУЕМЫЙ	IP	
	<b>3к</b>	ТЕПЛЫЙ	■ ЧЕРНЫЙ	TR085-1-5W3K-B	5 W	200 LM	НЕТ	IP20
	<b>3к</b>	ТЕПЛЫЙ	□ БЕЛЫЙ	TR085-1-5W3K-W	5 W	200 LM	НЕТ	IP20
	<b>4к</b>	ДНЕВНОЙ	■ ЧЕРНЫЙ	TR085-1-5W4K-B	5 W	200 LM	НЕТ	IP20
	<b>4к</b>	ДНЕВНОЙ	□ БЕЛЫЙ	TR085-1-5W4K-W	5 W	200 LM	НЕТ	IP20



Автор проекта: Владлена Старчаус

TR085-1-5W3K-B

CRI>90

\*Высокий индекс цветопередачи позволяет максимально раскрыть цвета интерьера.

Утопленный источник света с опаловым рассеивателем для антислепящего эффекта.



# Vuoro

Корпус из металла в белом и черном цвете. Поворотный механизм для регулировки светового потока. Высокий индекс цветопередачи и низкий уровень слепимости. Широкий ассортимент: различные размеры и 5 вариантов мощности, 2 вида цветовой температуры и 3 угла рассеивания. Источник света – LED-модуль.



СВЕТОДИОДЫ SANAN



## ВЫБЕРИ ЦВЕТ



ЧЕРНЫЙ / БЕЛЫЙ

## ВЫБЕРИ ЦВЕТОВУЮ ТЕМПЕРАТУРУ



ТЕПЛЫЙ / ДНЕВНОЙ

## ВЫБЕРИ УГОЛ РАССЕЙВАНИЯ



УЗКИЙ / СРЕДНИЙ / ШИРОКИЙ

## ВЫБЕРИ РАЗМЕР И МОЩНОСТЬ

6W × Ø58 / 10W × Ø78 / 15W × Ø89 / 26W × Ø89 / 36W × Ø89

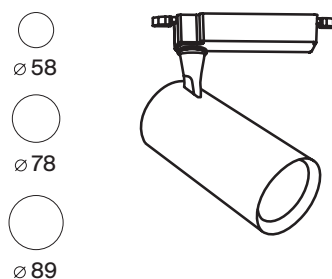





TR003-1-6W3K-S-B

CRI>90

\*Высокий индекс цветопередачи позволяет максимально раскрыть цвета интерьера.

Регулировка направления светового потока 360° в горизонтальной плоскости и 90° в вертикальной.

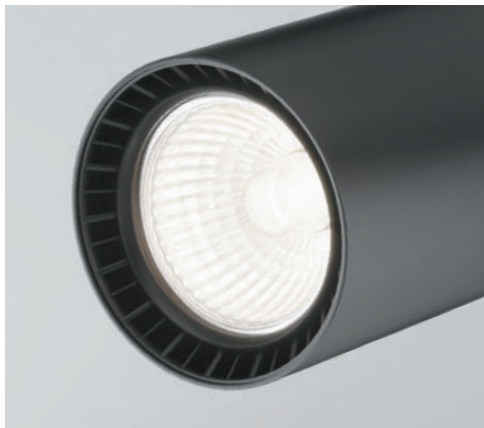
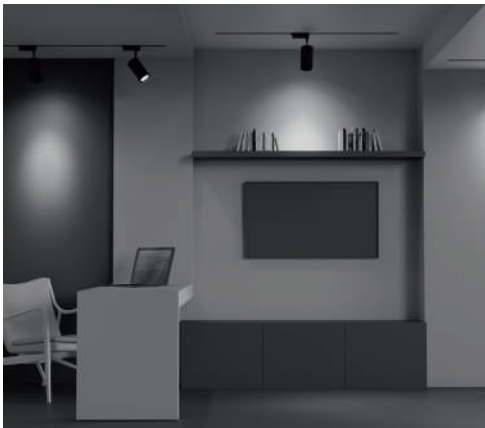

UGR<19

\*Рекомендован для чтения, письма, работы за компьютером, тренировок, отдыха, учебы.



Автор проекта: Никита Зуб (ТВ программа «Квартирный вопрос» НТВ)







# Vuoro

Корпус из металла в белом и черном цвете. Поворотный механизм для регулировки светового потока. Высокий индекс цветопередачи и низкий уровень слепимости. Широкий ассортимент: различные размеры и 5 вариантов мощности, 2 вида цветовой температуры и 3 угла рассеивания. Источник света – LED-модуль.



## СВЕТОДИОДЫ SANAN

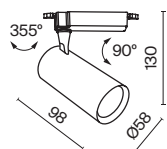
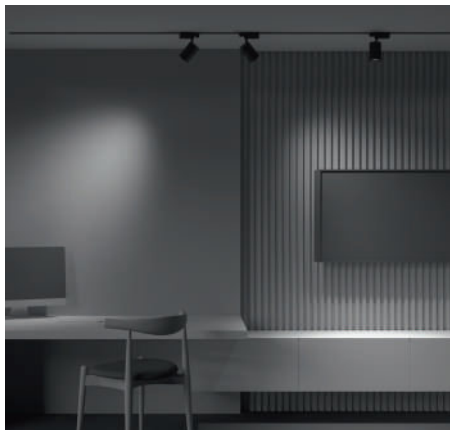

УГОЛ РАССЕЙВАНИЯ	ССТ	ЦВЕТ	Артикул	Мощность	Световой Поток	Диммируемый	IP	
<b>SPOT</b> 	3К	ТЕПЛЫЙ	■ ЧЕРНЫЙ	TR003-1-6W3K-S-B	6 W	450 LM	НЕТ	IP 20
	3К	ТЕПЛЫЙ	□ БЕЛЫЙ	TR003-1-6W3K-S-W	6 W	450 LM	НЕТ	IP 20
	4К	ДНЕВНОЙ	■ ЧЕРНЫЙ	TR003-1-6W4K-S-B	6 W	500 LM	НЕТ	IP 20
	4К	ДНЕВНОЙ	□ БЕЛЫЙ	TR003-1-6W4K-S-W	6 W	500 LM	НЕТ	IP 20

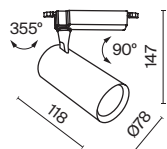

УГОЛ РАССЕЙВАНИЯ	ССТ	ЦВЕТ	Артикул	Мощность	Световой Поток	Диммируемый	IP	
<b>SPOT</b> 	3К	ТЕПЛЫЙ	■ ЧЕРНЫЙ	TR003-1-10W3K-S-B	10 W	850 LM	НЕТ	IP 20
	3К	ТЕПЛЫЙ	□ БЕЛЫЙ	TR003-1-10W3K-S-W	10 W	850 LM	НЕТ	IP 20
	4К	ДНЕВНОЙ	■ ЧЕРНЫЙ	TR003-1-10W4K-S-B	10 W	900 LM	НЕТ	IP 20
	4К	ДНЕВНОЙ	□ БЕЛЫЙ	TR003-1-10W4K-S-W	10 W	900 LM	НЕТ	IP 20

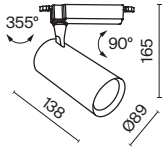

УГОЛ РАССЕЙВАНИЯ	ССТ	ЦВЕТ	АТИКУЛ	МОЩНОСТЬ	СВЕТОВОЙ ПОТОК	ДИММИРУЕМЫЙ	IP	
<b>SPOT</b> 	3К	ТЕПЛЫЙ	■ ЧЕРНЫЙ	TR003-1-15W3K-S-B	15 W	1600 LM	НЕТ	IP 20
	3К	ТЕПЛЫЙ	□ БЕЛЫЙ	TR003-1-15W3K-S-W	15 W	1600 LM	НЕТ	IP 20
	4К	ДНЕВНОЙ	■ ЧЕРНЫЙ	TR003-1-15W4K-S-B	15 W	1600 LM	НЕТ	IP 20
	4К	ДНЕВНОЙ	□ БЕЛЫЙ	TR003-1-15W4K-S-W	15 W	1600 LM	НЕТ	IP 20
	3К	ТЕПЛЫЙ	■ ЧЕРНЫЙ	TR003-1-26W3K-S-B	26 W	2700 LM	НЕТ	IP 20
	3К	ТЕПЛЫЙ	□ БЕЛЫЙ	TR003-1-26W3K-S-W	26 W	2700 LM	НЕТ	IP 20
	4К	ДНЕВНОЙ	■ ЧЕРНЫЙ	TR003-1-26W4K-S-B	26 W	2800 LM	НЕТ	IP 20
	4К	ДНЕВНОЙ	□ БЕЛЫЙ	TR003-1-26W4K-S-W	26 W	3000 LM	НЕТ	IP 20

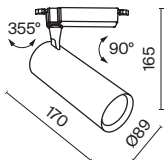

УГОЛ РАССЕЙВАНИЯ	ССТ	ЦВЕТ	АТИКУЛ	МОЩНОСТЬ	СВЕТОВОЙ ПОТОК	ДИММИРУЕМЫЙ	IP	
<b>SPOT</b> 	3К	ТЕПЛЫЙ	■ ЧЕРНЫЙ	TR003-1-36W3K-S-B	36 W	3500 LM	НЕТ	IP 20
	3К	ТЕПЛЫЙ	□ БЕЛЫЙ	TR003-1-36W3K-S-W	36 W	3500 LM	НЕТ	IP 20
	4К	ДНЕВНОЙ	■ ЧЕРНЫЙ	TR003-1-36W4K-S-B	36 W	3500 LM	НЕТ	IP 20
	4К	ДНЕВНОЙ	□ БЕЛЫЙ	TR003-1-36W4K-S-W	36 W	3500 LM	НЕТ	IP 20





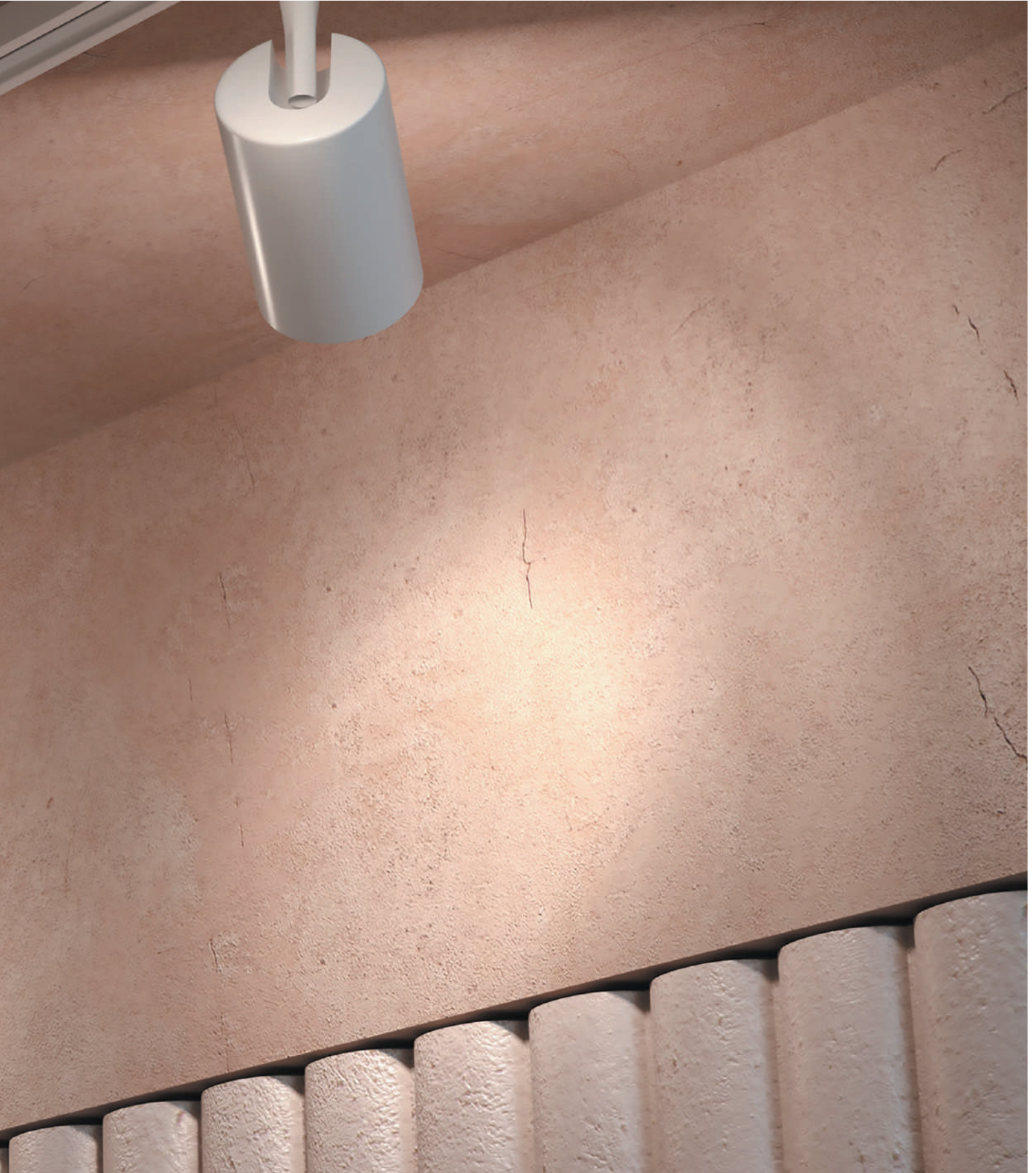

# Vuoro

Корпус из металла в белом и черном цвете. Поворотный механизм для регулировки светового потока. Высокий индекс цветопередачи и низкий уровень слепимости. Широкий ассортимент: различные размеры и 5 вариантов мощности, 2 вида цветовой температуры и 3 угла рассеивания. Источник света – LED-модуль.



## СВЕТОДИОДЫ SANAN

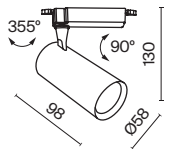

УГОЛ РАССЕЙВАНИЯ	ССТ	ЦВЕТ	Артикул	Мощность	Световой Поток	Диммируемый	IP	
	3К	ТЕПЛЫЙ	■ ЧЕРНЫЙ	TR003-1-6W3К-M-B	6 W	450 LM	НЕТ	IP 20
	3К	ТЕПЛЫЙ	□ БЕЛЫЙ	TR003-1-6W3К-M-W	6 W	450 LM	НЕТ	IP 20
	4К	ДНЕВНОЙ	■ ЧЕРНЫЙ	TR003-1-6W4К-M-B	6 W	500 LM	НЕТ	IP 20
	4К	ДНЕВНОЙ	□ БЕЛЫЙ	TR003-1-6W4К-M-W	6 W	500 LM	НЕТ	IP 20

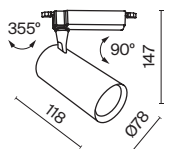

УГОЛ РАССЕЙВАНИЯ	ССТ	ЦВЕТ	Артикул	Мощность	Световой Поток	Диммируемый	IP	
	3К	ТЕПЛЫЙ	■ ЧЕРНЫЙ	TR003-1-10W3К-M-B	10 W	850 LM	НЕТ	IP 20
	3К	ТЕПЛЫЙ	□ БЕЛЫЙ	TR003-1-10W3К-M-W	10 W	850 LM	НЕТ	IP 20
	4К	ДНЕВНОЙ	■ ЧЕРНЫЙ	TR003-1-10W4К-M-B	10 W	900 LM	НЕТ	IP 20
	4К	ДНЕВНОЙ	□ БЕЛЫЙ	TR003-1-10W4К-M-W	10 W	900 LM	НЕТ	IP 20

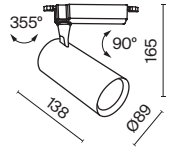

УГОЛ РАССЕЙВАНИЯ	ССТ	ЦВЕТ	Артикул	Мощность	Световой Поток	Диммируемый	IP	
<b>MEDIUM</b> 	3K	ТЕПЛЫЙ	■ ЧЕРНЫЙ	TR003-1-15W3K-M-B	15 W	1600 LM	НЕТ	IP 20
	3K	ТЕПЛЫЙ	□ БЕЛЫЙ	TR003-1-15W3K-M-W	15 W	1600 LM	НЕТ	IP 20
	4K	ДНЕВНОЙ	■ ЧЕРНЫЙ	TR003-1-15W4K-M-B	15 W	1600 LM	НЕТ	IP 20
	4K	ДНЕВНОЙ	□ БЕЛЫЙ	TR003-1-15W4K-M-W	15 W	1600 LM	НЕТ	IP 20
	3K	ТЕПЛЫЙ	■ ЧЕРНЫЙ	TR003-1-26W3K-M-B	26 W	2700 LM	НЕТ	IP 20
	3K	ТЕПЛЫЙ	□ БЕЛЫЙ	TR003-1-26W3K-M-W	26 W	2700 LM	НЕТ	IP 20
	4K	ДНЕВНОЙ	■ ЧЕРНЫЙ	TR003-1-26W4K-M-B	26 W	2800 LM	НЕТ	IP 20
	4K	ДНЕВНОЙ	□ БЕЛЫЙ	TR003-1-26W4K-M-W	26 W	3000 LM	НЕТ	IP 20

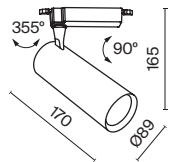

УГОЛ РАССЕЙВАНИЯ	ССТ	ЦВЕТ	Артикул	Мощность	Световой Поток	Диммируемый	IP	
<b>MEDIUM</b> 	3K	ТЕПЛЫЙ	■ ЧЕРНЫЙ	TR003-1-36W3K-M-B	36 W	3500 LM	НЕТ	IP 20
	3K	ТЕПЛЫЙ	□ БЕЛЫЙ	TR003-1-36W3K-M-W	36 W	3500 LM	НЕТ	IP 20
	4K	ДНЕВНОЙ	■ ЧЕРНЫЙ	TR003-1-36W4K-M-B	36 W	3500 LM	НЕТ	IP 20
	4K	ДНЕВНОЙ	□ БЕЛЫЙ	TR003-1-36W4K-M-W	36 W	3500 LM	НЕТ	IP 20



# Vuoro

Корпус из металла в белом и черном цвете. Поворотный механизм для регулировки светового потока. Высокий индекс цветопередачи и низкий уровень слепимости. Широкий ассортимент: различные размеры и 5 вариантов мощности, 2 вида цветовой температуры и 3 угла рассеивания. Источник света – LED-модуль.



## СВЕТОДИОДЫ SANAN

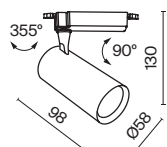

УГОЛ РАССЕЙВАНИЯ	ССТ	ЦВЕТ	АТИКУЛ	МОЩНОСТЬ	СВЕТОВОЙ ПОТОК	ДИММИРУЕМЫЙ	IP	
<b>WIDE</b> 	3К	ТЕПЛЫЙ	■ ЧЕРНЫЙ	TR003-1-6W3K-W-B	6 W	450 LM	НЕТ	IP 20
	3К	ТЕПЛЫЙ	□ БЕЛЫЙ	TR003-1-6W3K-W-W	6 W	450 LM	НЕТ	IP 20
	4К	ДНЕВНОЙ	■ ЧЕРНЫЙ	TR003-1-6W4K-W-B	6 W	500 LM	НЕТ	IP 20
	4К	ДНЕВНОЙ	□ БЕЛЫЙ	TR003-1-6W4K-W-W	6 W	500 LM	НЕТ	IP 20

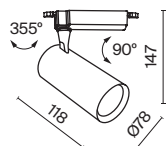

УГОЛ РАССЕЙВАНИЯ	ССТ	ЦВЕТ	АТИКУЛ	МОЩНОСТЬ	СВЕТОВОЙ ПОТОК	ДИММИРУЕМЫЙ	IP	
<b>WIDE</b> 	3К	ТЕПЛЫЙ	■ ЧЕРНЫЙ	TR003-1-10W3K-W-B	10 W	850 LM	НЕТ	IP 20
	3К	ТЕПЛЫЙ	□ БЕЛЫЙ	TR003-1-10W3K-W-W	10 W	850 LM	НЕТ	IP 20
	4К	ДНЕВНОЙ	■ ЧЕРНЫЙ	TR003-1-10W4K-W-B	10 W	900 LM	НЕТ	IP 20
	4К	ДНЕВНОЙ	□ БЕЛЫЙ	TR003-1-10W4K-W-W	10 W	900 LM	НЕТ	IP 20

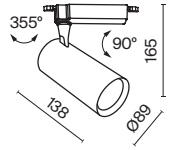

УГОЛ РАССЕЙВАНИЯ	ССТ	ЦВЕТ	АТИКУЛ	МОЩНОСТЬ	СВЕТОВОЙ ПОТОК	ДИММИРУЕМЫЙ	IP	
<b>WIDE</b> 	3К	ТЕПЛЫЙ	■ ЧЕРНЫЙ	TR003-1-15W3K-W-B	15 W	1600 LM	НЕТ	IP 20
	3К	ТЕПЛЫЙ	□ БЕЛЫЙ	TR003-1-15W3K-W-W	15 W	1600 LM	НЕТ	IP 20
	4К	ДНЕВНОЙ	■ ЧЕРНЫЙ	TR003-1-15W4K-W-B	15 W	1600 LM	НЕТ	IP 20
	4К	ДНЕВНОЙ	□ БЕЛЫЙ	TR003-1-15W4K-W-W	15 W	1600 LM	НЕТ	IP 20
	3К	ТЕПЛЫЙ	■ ЧЕРНЫЙ	TR003-1-26W3K-W-B	26 W	2700 LM	НЕТ	IP 20
	3К	ТЕПЛЫЙ	□ БЕЛЫЙ	TR003-1-26W3K-W-W	26 W	2700 LM	НЕТ	IP 20
	4К	ДНЕВНОЙ	■ ЧЕРНЫЙ	TR003-1-26W4K-W-B	26 W	2800 LM	НЕТ	IP 20
	4К	ДНЕВНОЙ	□ БЕЛЫЙ	TR003-1-26W4K-W-W	26 W	3000 LM	НЕТ	IP 20

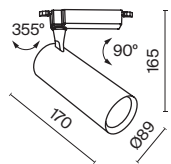

УГОЛ РАССЕЙВАНИЯ	ССТ	ЦВЕТ	АТИКУЛ	МОЩНОСТЬ	СВЕТОВОЙ ПОТОК	ДИММИРУЕМЫЙ	IP	
<b>WIDE</b> 	3К	ТЕПЛЫЙ	■ ЧЕРНЫЙ	TR003-1-36W3K-W-B	36 W	3500 LM	НЕТ	IP 20
	3К	ТЕПЛЫЙ	□ БЕЛЫЙ	TR003-1-36W3K-W-W	36 W	3500 LM	НЕТ	IP 20
	4К	ДНЕВНОЙ	■ ЧЕРНЫЙ	TR003-1-36W4K-W-B	36 W	3500 LM	НЕТ	IP 20
	4К	ДНЕВНОЙ	□ БЕЛЫЙ	TR003-1-36W4K-W-W	36 W	3500 LM	НЕТ	IP 20

# Onda

Металлический корпус в белом и черном цвете. Поворотный механизм для регулировки светового потока. Широкий угол рассеивания 120°. Два варианта мощности, размера и цветовой температуры (3000K и 4000K). LED-источник света скрыт под опаловым рассеивателем.

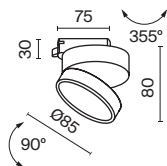

УГОЛ РАССЕЙВАНИЯ	ССТ	ЦВЕТ	Артикул	Мощность	Световой Поток	Диммируемый	IP	
 120°	3K	ТЕПЛЫЙ	■ ЧЕРНЫЙ	TR007-1-12W3K-B	12 W	650 LM	НЕТ	IP 20
		ТЕПЛЫЙ	□ БЕЛЫЙ	TR007-1-12W3K-W	12 W	850 LM	НЕТ	IP 20
	4K	ДНЕВНОЙ	■ ЧЕРНЫЙ	TR007-1-12W4K-B	12 W	700 LM	НЕТ	IP 20
		ДНЕВНОЙ	□ БЕЛЫЙ	TR007-1-12W4K-W	12 W	900 LM	НЕТ	IP 20

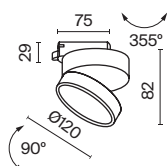

УГОЛ РАССЕЙВАНИЯ	ССТ	ЦВЕТ	Артикул	Мощность	Световой Поток	Диммируемый	IP	
 120°	3K	ТЕПЛЫЙ	■ ЧЕРНЫЙ	TR007-1-18W3K-B	18 W	1000 LM	НЕТ	IP 20
		ТЕПЛЫЙ	□ БЕЛЫЙ	TR007-1-18W3K-W	18 W	1400 LM	НЕТ	IP 20
	4K	ДНЕВНОЙ	■ ЧЕРНЫЙ	TR007-1-18W3K-B4K	18 W	1100 LM	НЕТ	IP 20
		ДНЕВНОЙ	□ БЕЛЫЙ	TR007-1-18W3K-W4K	18 W	1500 LM	НЕТ	IP 20





Автор проекта: Владлена Старчаус

TR007-1-18W3K-B

Источник света с опаловым рассеивателем для антислепящего эффекта.

Регулировка направления светового потока 360° в горизонтальной плоскости и 90° в вертикальной.

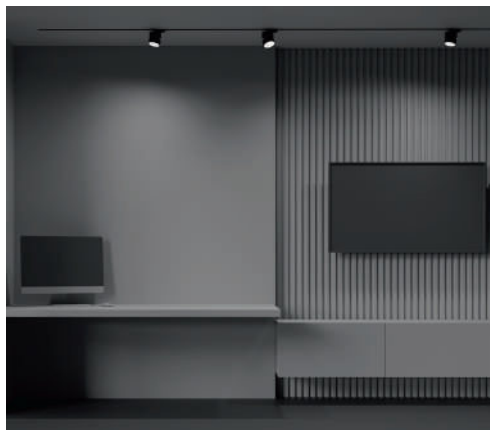



# Magic

Металлический корпус. Оттенки – белый, черный. Поворотный механизм для регулировки светового потока. Два варианта цветовой температуры: 3000К, 4000К. Низкий уровень слепимости. LED-источник света.

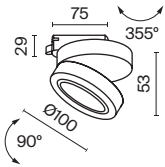

СВЕТОДИОДЫ CREE



УГОЛ РАССЕЙВАНИЯ	ССТ	ЦВЕТ	АТИКУЛ	МОЩНОСТЬ	СВЕТОВОЙ ПОТОК	ДИММИРУЕМЫЙ	IP	
 36°	3К	ТЕПЛЫЙ	■ ЧЕРНЫЙ	TR006-1-12W3K-B	12 W	1000 LM	НЕТ	IP 20
	3К	ТЕПЛЫЙ	□ БЕЛЫЙ	TR006-1-12W3K-W	12 W	1000 LM	НЕТ	IP 20
	4К	ДНЕВНОЙ	■ ЧЕРНЫЙ	TR006-1-12W3K-B4K	12 W	1000 LM	НЕТ	IP 20
	4К	ДНЕВНОЙ	□ БЕЛЫЙ	TR006-1-12W3K-W4K	12 W	1000 LM	НЕТ	IP 20



Автор проекта: Владлена Старчаус

TR006-1-12W3K-W

UGR<19

\*Рекомендован для чтения, письма, работы за компьютером, тренировок, отдыха, учебы.

Регулировка направления светового потока 360° в горизонтальной плоскости и 90° в вертикальной.





# Yin

Корпус из металла. Оттенки – черный, белый. Узкий угол рассеивания 24° для акцентной подсветки. Линза обеспечивает яркий и концентрированный световой луч. Два варианта цветовой температуры (3000K и 4000K). LED-источник света. Часть моделей с диммированием Triac.

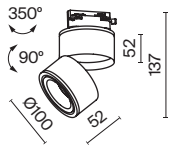

УГОЛ РАССЕЙВАНИЯ	ССТ	ЦВЕТ	АТИКУЛ	МОЩНОСТЬ	СВЕТОВОЙ ПОТОК	ДИММИРУЕМЫЙ	IP	
<b>SPOT</b> 	зк	ТЕПЛЫЙ	■ ЧЕРНЫЙ	TR084-1-15W3K-B	15 W	750 LM	НЕТ	IP 20
	зк	ТЕПЛЫЙ	■ ЧЕРНЫЙ	TR084-1-15W3K-D-B	15 W	810 LM	TRIAC	IP 20
	зк	ТЕПЛЫЙ	□ БЕЛЫЙ	TR084-1-15W3K-W	15 W	820 LM	НЕТ	IP 20
	зк	ТЕПЛЫЙ	□ БЕЛЫЙ	TR084-1-15W3K-D-W	15 W	910 LM	TRIAC	IP 20
	4к	ДНЕВНОЙ	■ ЧЕРНЫЙ	TR084-1-15W4K-B	15 W	690 LM	НЕТ	IP 20
	4к	ДНЕВНОЙ	■ ЧЕРНЫЙ	TR084-1-15W4K-D-B	15 W	760 LM	TRIAC	IP 20
	4к	ДНЕВНОЙ	□ БЕЛЫЙ	TR084-1-15W4K-W	15 W	760 LM	НЕТ	IP 20
	4к	ДНЕВНОЙ	□ БЕЛЫЙ	TR084-1-15W4K-D-W	15 W	840 LM	TRIAC	IP 20



TR084-1-15W3K-B

CRI>90 \*Высокий индекс цветопередачи позволяет максимально раскрыть цвета интерьера.

24° концентрирующая линза для яркого акцентного освещения.

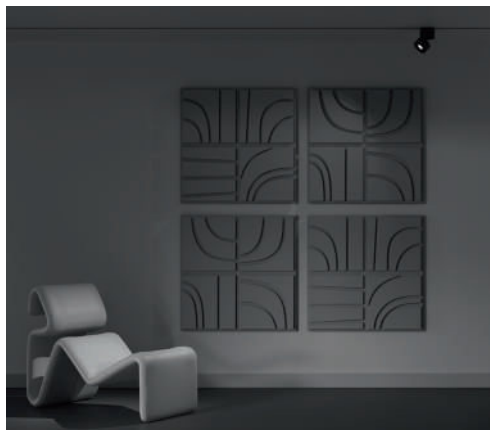

# Zon

Металлический корпус в черном и белом цвете. Широкий угол рассеивания 180°. Два варианта цветовой температуры: 3000К, 4000К. Уникальный дизайн с подвижным креплением для регулировки светового потока. LED-источник света скрыт под опаловым рассеивателем.



СВЕТОДИОДЫ SANAN

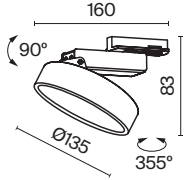

УГОЛ РАССЕЙВАНИЯ	ССТ	ЦВЕТ	Артикул	Мощность	Световой Поток	Диммируемый	IP	
	3к	ТЕПЛЫЙ	■ ЧЕРНЫЙ	TR043-1-12W3K-B	12 W	840 LM	НЕТ	IP 20
	3к	ТЕПЛЫЙ	□ БЕЛЫЙ	TR043-1-12W3K-W	12 W	840 LM	НЕТ	IP 20
	4к	ДНЕВНОЙ	■ ЧЕРНЫЙ	TR043-1-12W4K-B	12 W	840 LM	НЕТ	IP 20
	4к	ДНЕВНОЙ	□ БЕЛЫЙ	TR043-1-12W4K-W	12 W	840 LM	НЕТ	IP 20





Автор проекта: Владлена Старчаус

TR043-1-12W3K-B

Источник света с опаловым рассеивателем для антислепящего эффекта.

Регулировка направления светового потока 360° в горизонтальной плоскости и 90° в вертикальной.



# Rim

Металлический корпус. Оттенки – черный, белый. Широкий угол рассеивания 180°. Два варианта цветовой температуры: 3000К, 4000К. Подвижное крепление для регулировки направления света. LED-источник скрыт под опаловым рассеивателем.



СВЕТОДИОДЫ SANAN

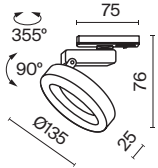

УГОЛ РАССЕЙВАНИЯ	ССТ	ЦВЕТ	АРТИКУЛ	МОЩНОСТЬ	СВЕТОВОЙ ПОТОК	ДИММИРУЕМЫЙ	IP	
	<b>3K</b>	ТЕПЛЫЙ	■ ЧЕРНЫЙ	TR044-1-12W3K-B	12 W	650 LM	НЕТ	IP 20
	<b>3K</b>	ТЕПЛЫЙ	□ БЕЛЫЙ	TR044-1-12W3K-W	12 W	650 LM	НЕТ	IP 20
	<b>4K</b>	ДНЕВНОЙ	■ ЧЕРНЫЙ	TR044-1-12W4K-B	12 W	650 LM	НЕТ	IP 20
	<b>4K</b>	ДНЕВНОЙ	□ БЕЛЫЙ	TR044-1-12W4K-W	12 W	650 LM	НЕТ	IP 20





Автор проекта: Владлена Старчаус

TR044-1-12W3K-W

Источник света с опаловым рассеивателем для антислепящего эффекта.

Регулировка направления светового потока 360° в горизонтальной плоскости и 90° в вертикальной.

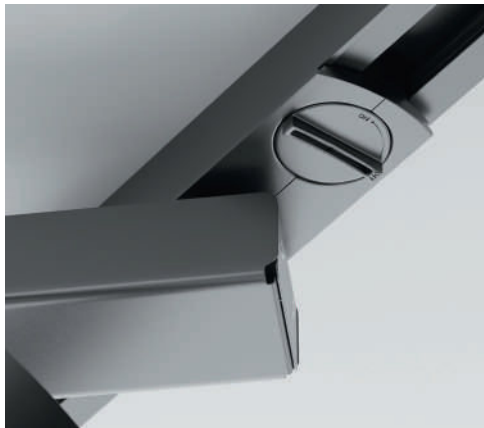
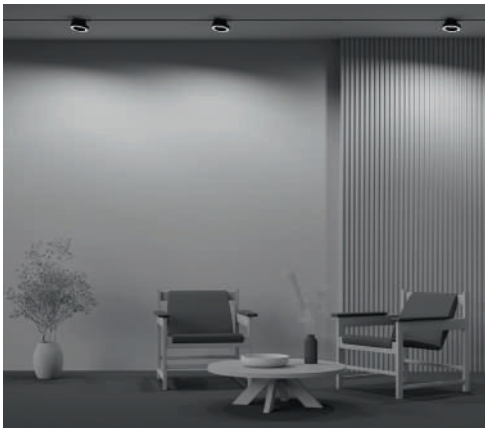



# Points

Алюминиевый корпус в белом и черном цвете. Низкий уровень слепимости (UGR <15) и высокий индекс цветопередачи. Два варианта размера и цветовой температуры. Комфортное акцентное освещение. Возможность регулировки светового потока. Утопленный LED-источник света.



СВЕТОДИОДЫ EPISTAR

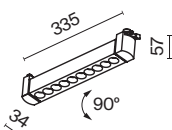

УГОЛ РАССЕЙВАНИЯ	ССТ	ЦВЕТ	АТИКУЛ	МОЩНОСТЬ	СВЕТОВОЙ ПОТОК	ДИММИРУЕМЫЙ	IP	
<b>MEDIUM</b> 	3К	ТЕПЛЫЙ	■ ЧЕРНЫЙ	TR010-1-10W3К-M-B	10 W	750 LM	НЕТ	IP 20
	3К	ТЕПЛЫЙ	□ БЕЛЫЙ	TR010-1-10W3К-M-W	10 W	750 LM	НЕТ	IP 20
	4К	ДНЕВНОЙ	■ ЧЕРНЫЙ	TR010-1-10W4К-M-B	10 W	750 LM	НЕТ	IP 20
	4К	ДНЕВНОЙ	□ БЕЛЫЙ	TR010-1-10W4К-M-W	10 W	750 LM	НЕТ	IP 20

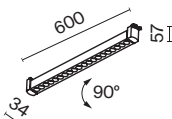

УГОЛ РАССЕЙВАНИЯ	ССТ	ЦВЕТ	АТИКУЛ	МОЩНОСТЬ	СВЕТОВОЙ ПОТОК	ДИММИРУЕМЫЙ	IP	
<b>MEDIUM</b> 	3К	ТЕПЛЫЙ	■ ЧЕРНЫЙ	TR010-1-20W3К-M-B	20 W	1500 LM	НЕТ	IP 20
	3К	ТЕПЛЫЙ	□ БЕЛЫЙ	TR010-1-20W3К-M-W	20 W	1500 LM	НЕТ	IP 20
	4К	ДНЕВНОЙ	■ ЧЕРНЫЙ	TR010-1-20W4К-M-B	20 W	1500 LM	НЕТ	IP 20
	4К	ДНЕВНОЙ	□ БЕЛЫЙ	TR010-1-20W4К-M-W	20 W	1500 LM	НЕТ	IP 20



Автор проекта: Ирина Казанцева

TR010-1-10W4K-M-B

CRI>90

\*Высокий индекс цветопередачи позволяет максимально раскрыть цвета интерьера.

Утопленная линза для эффекта света «невидимого источника».



UGR<15

\*Сверхнизкий коэффициент слепимости. Светильник подходит для использования в зонах чтения и отдыха.

# Basis

Алюминиевый корпус. Оттенки – черный, белый. Широкий угол рассеивания 110°. Два варианта размера и цветовой температуры (3000К, 4000К). Высокий индекс CRI не искажает цветовосприятие. LED-источник света закрыт опаловым рассеивателем.

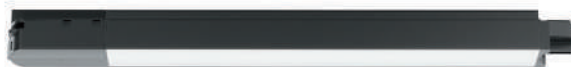
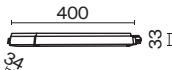

УГОЛ РАССЕЙВАНИЯ	ССТ	ЦВЕТ	Артикул	Мощность	Световой Поток	Диммируемый	IP	
	3к	ТЕПЛЫЙ	■ ЧЕРНЫЙ	TR000-1-12W3K-B	12 W	890 LM	НЕТ	IP 20
	3к	ТЕПЛЫЙ	□ БЕЛЫЙ	TR000-1-12W3K-W	12 W	1050 LM	НЕТ	IP 20
	4к	ДНЕВНОЙ	■ ЧЕРНЫЙ	TR000-1-12W4K-B	12 W	950 LM	НЕТ	IP 20
	4к	ДНЕВНОЙ	□ БЕЛЫЙ	TR000-1-12W4K-W	12 W	1110 LM	НЕТ	IP 20

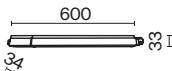

УГОЛ РАССЕЙВАНИЯ	ССТ	ЦВЕТ	Артикул	Мощность	Световой Поток	Диммируемый	IP	
	3к	ТЕПЛЫЙ	■ ЧЕРНЫЙ	TR000-1-24W3K-B	24 W	1900 LM	НЕТ	IP 20
	3к	ТЕПЛЫЙ	□ БЕЛЫЙ	TR000-1-24W3K-W	24 W	2300 LM	НЕТ	IP 20
	4к	ДНЕВНОЙ	■ ЧЕРНЫЙ	TR000-1-24W4K-B	24 W	1900 LM	НЕТ	IP 20
	4к	ДНЕВНОЙ	□ БЕЛЫЙ	TR000-1-24W4K-W	24 W	2300 LM	НЕТ	IP 20





Автор проекта: Ирина Казанцева

TR000-1-24W4K-B

CRI>90

\*Высокий индекс цветопередачи позволяет максимально раскрыть цвета интерьера.

Источник света с опаловым рассеивателем для антислепящего эффекта.



# Trinity

Трехфазная трековая система



Продвинутая система для  
настройки до 3 активных  
световых сценариев.





# Элементы трековой системы для накладного и подвесного монтажа трехфазной

B

W



- 1 – ЗАГЛУШКА
- 2 – ПРЯМОЙ КОННЕКТОР
- 3 – КОННЕКТОР Т-ОБРАЗНЫЙ
- 4 – КОННЕКТОР Х-ОБРАЗНЫЙ
- 5 – ГИБКИЙ КОННЕКТОР
- 6 – ПОВОРОТНЫЙ ШАРНИРНЫЙ КОННЕКТОР
- 7 – ВНУТРЕННИЙ ПРЯМОЙ КОННЕКТОР
- 8 – УСИЛИТЕЛЬ СТЫКА
- 9 – УГЛОВОЙ КОННЕКТОР
- 10 – ТРОССОВЫЙ ПОДВЕС
- 11 – ВВОД ПИТАНИЯ

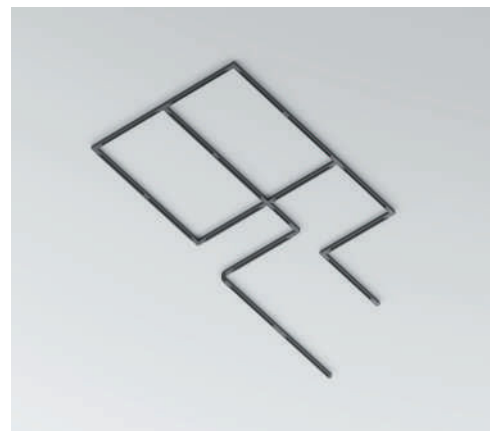
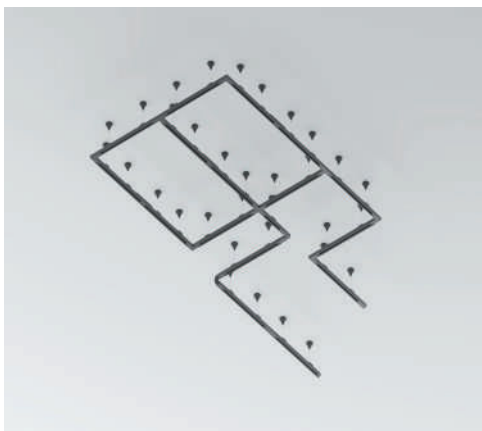

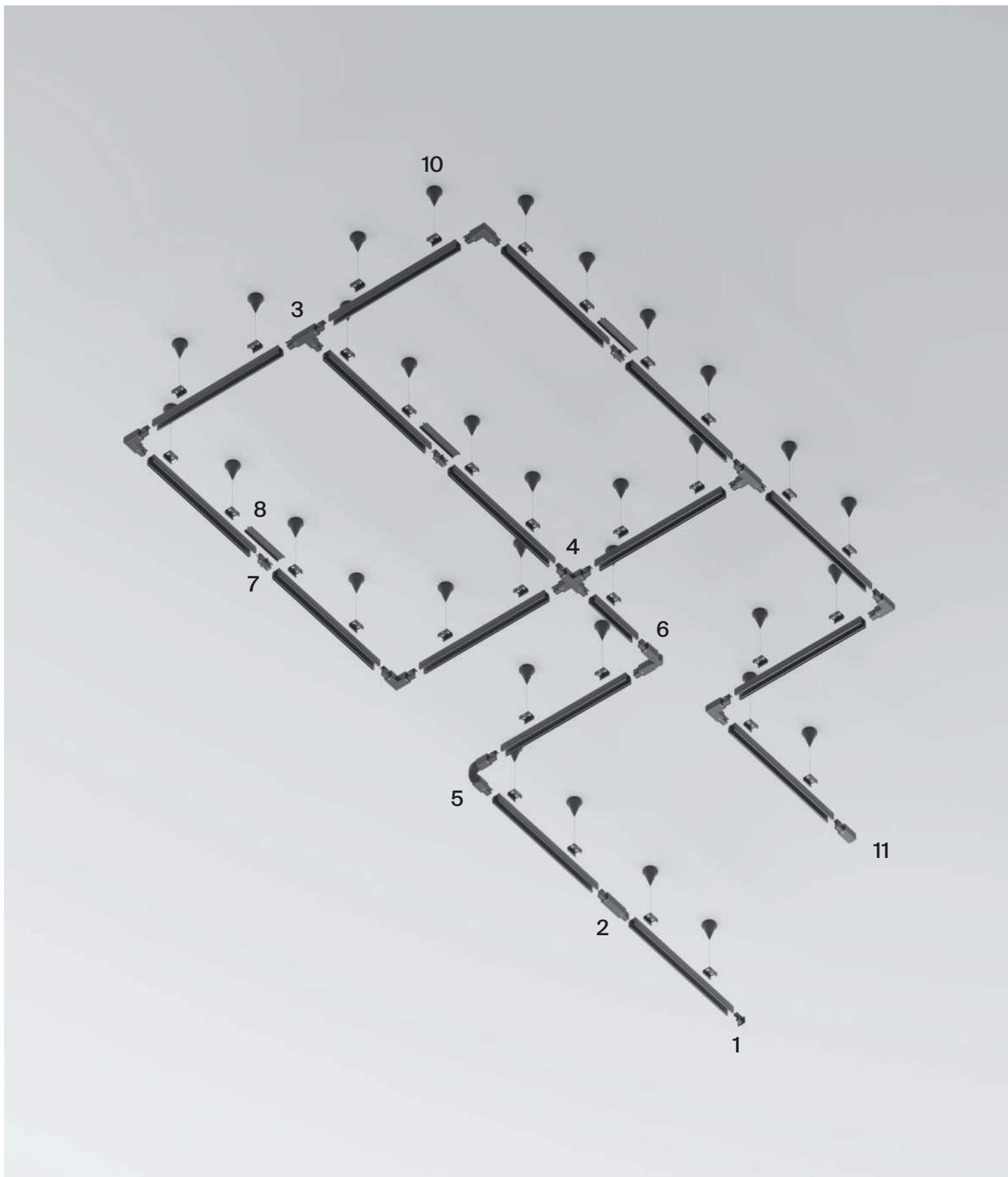

ШИНОПРОВОД ПОДВЕСНОЙ/НАКЛАДНОЙ ТРЕХФАЗНЫЙ TRINITY.

# Элементы трехфазной трековой системы для накладного и подвешного монтажа



ЭЛЕМЕНТ СИСТЕМЫ	ЦВЕТ	АРТИКУЛ	РАЗМЕРЫ
ШИНОПРОВОД В КОМПЛЕКТЕ ЗАГЛУШКА И ВВОД ПИТАНИЯ ПРАВЫЙ	<input checked="" type="checkbox"/> ЧЕРНЫЙ	TRX005-311B	H33 X W36 X L1000
	<input checked="" type="checkbox"/> ЧЕРНЫЙ	TRX005-312B	H33 X W36 X L2000
	<input checked="" type="checkbox"/> ЧЕРНЫЙ	TRX005-313B	H33 X W36 X L3000
	<input type="checkbox"/> БЕЛЫЙ	TRX005-311W	H33 X W36 X L1000
	<input type="checkbox"/> БЕЛЫЙ	TRX005-312W	H33 X W36 X L2000
	<input type="checkbox"/> БЕЛЫЙ	TRX005-313W	H33 X W36 X L3000



ЭЛЕМЕНТ СИСТЕМЫ	ЦВЕТ	АРТИКУЛ
ЗАГЛУШКА	<input checked="" type="checkbox"/> ЧЕРНЫЙ	TRA005EC-31B
	<input type="checkbox"/> БЕЛЫЙ	TRA005EC-31W

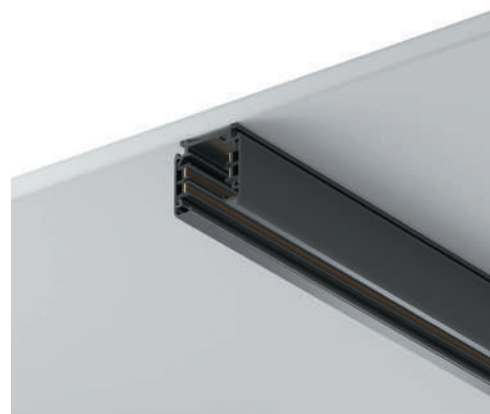
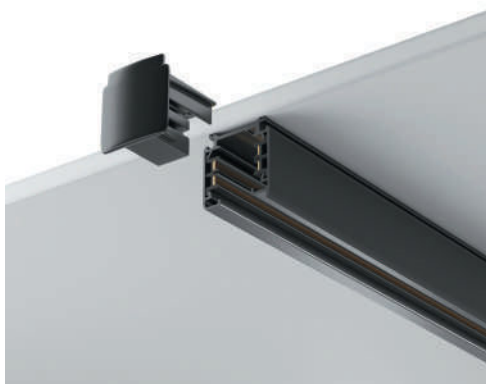



ЭЛЕМЕНТ СИСТЕМЫ	ЦВЕТ	АРТИКУЛ
-----------------	------	---------

ПРЯМОЙ КОННЕКТОР	■ ЧЕРНЫЙ	TRA005C-31B
	□ БЕЛЫЙ	TRA005C-31W

КОННЕКТОР Т-ОБРАЗНЫЙ ПРАВЫЙ	■ ЧЕРНЫЙ	TRA005CT-31B-R
	□ БЕЛЫЙ	TRA005CT-31W-R

КОННЕКТОР Т-ОБРАЗНЫЙ ЛЕВЫЙ	■ ЧЕРНЫЙ	TRA005CT-31B-L
	□ БЕЛЫЙ	TRA005CT-31W-L

КОННЕКТОР Х-ОБРАЗНЫЙ	■ ЧЕРНЫЙ	TRA005CX-31B
	□ БЕЛЫЙ	TRA005CX-31W

ГИБКИЙ КОННЕКТОР	■ ЧЕРНЫЙ	TRA005CF-31B
	□ БЕЛЫЙ	TRA005CF-31W



2



3



4



5

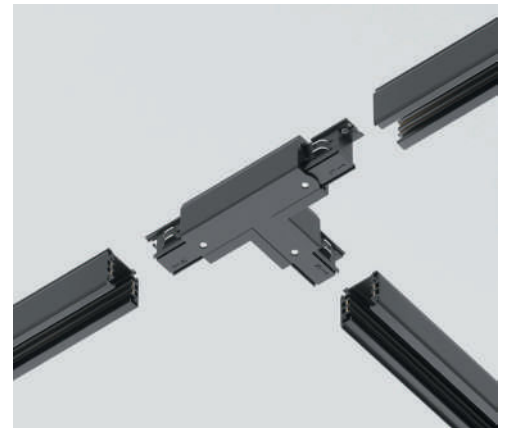
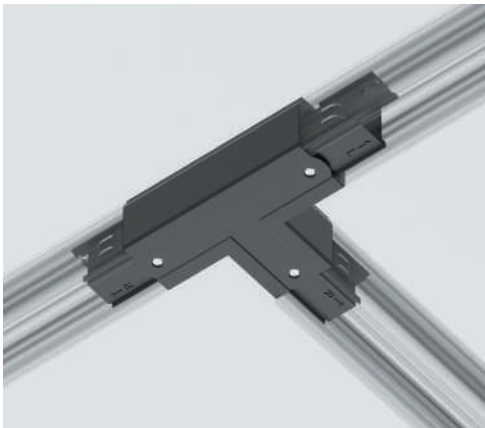

# Элементы трехфазной трековой системы для накладного и подвешного монтажа



ЭЛЕМЕНТ СИСТЕМЫ	ЦВЕТ	АРТИКУЛ
ПОВОРОТНЫЙ ШАРНИРНЫЙ КОННЕКТОР	■ ЧЕРНЫЙ	TRA005CS-31B
	□ БЕЛЫЙ	TRA005CS-31W
ВНУТРЕННИЙ ПРЯМОЙ КОННЕКТОР	■ ЧЕРНЫЙ	TRA005CI-31B
	□ БЕЛЫЙ	TRA005CI-31W
УСИЛИТЕЛЬ СТЫКА	■ ЧЕРНЫЙ	TRA005TL-31B
	□ БЕЛЫЙ	TRA005TL-31W

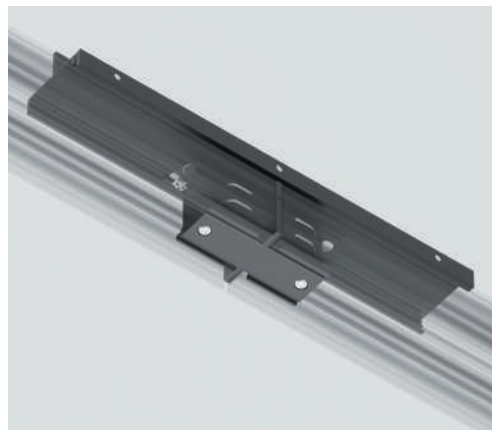

ЭЛЕМЕНТ СИСТЕМЫ	ЦВЕТ	АРТИКУЛ
УГЛОВОЙ КОННЕКТОР ВНЕШНИЙ	■ ЧЕРНЫЙ	TRA005CL-31B-L
	□ БЕЛЫЙ	TRA005CL-31W-L
УГЛОВОЙ КОННЕКТОР ВНУТРЕННИЙ	■ ЧЕРНЫЙ	TRA005CL-31B-R
	□ БЕЛЫЙ	TRA005CL-31W-R



9

ТРОСОВЫЙ ПОДВЕС	■ ЧЕРНЫЙ	TRA005WS-31B
	□ БЕЛЫЙ	TRA005WS-31W



10

ВВОД ПИТАНИЯ ПРАВЫЙ	■ ЧЕРНЫЙ	TRA005B-31B-R
	□ БЕЛЫЙ	TRA005B-31W-R
ВВОД ПИТАНИЯ ЛЕВЫЙ	■ ЧЕРНЫЙ	TRA005B-31B-L
	□ БЕЛЫЙ	TRA005B-31W-L



11

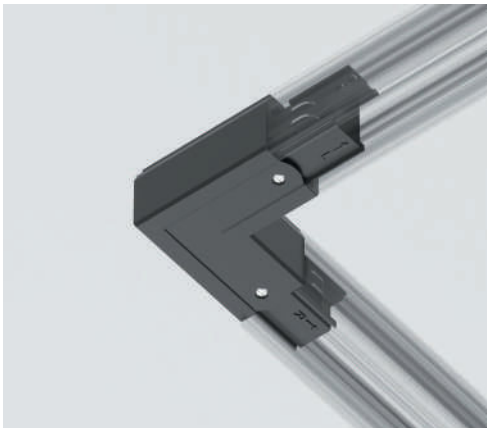



# Светильники для трехфазной трековой системы Trinity

## ЦОКОЛЬ

GU10

FOCUS

154



TR028-3-GU10-B

**LED**

**S** **VUORO** **160**



**M** **VUORO** **162**



**W** **VUORO** **164**



# Focus

Металлический корпус. Оттенки – белый, черный, матовое золото. Нет стопорного кольца. Внутренняя часть конструкции и окантовка лампы скрыты от наблюдателя. Сменный источник света с цоколем GU10 (лампа в комплект не входит).

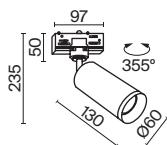
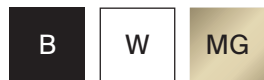

ЛАМПА	КОЛ-ВО ЛАМП	ЦВЕТ	Артикул	MAX W ЛАМПЫ	IP
<b>GU10</b>	1 x GU10	■ ЧЕРНЫЙ	TR028-3-GU10-B	50 W	IP 20
	1 x GU10	□ БЕЛЫЙ	TR028-3-GU10-W	50 W	IP 20
	1 x GU10	■ МАТОВОЕ ЗОЛОТО	TR028-3-GU10-MG	50 W	IP 20





TR028-3-GU10-W TR028-3-GU10-MG

Утопленный источник света с антислепящим эффектом.

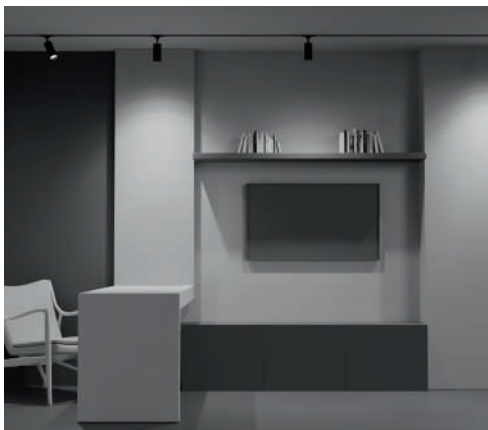

# Vuoro

Металлический корпус в черном и белом цвете. Поворотный механизм для регулировки светового потока. Три варианта мощности и угла рассеивания (24°, 36°, 60°). Низкий уровень слепимости, неп пульсирующий свет. Цветовая температура 3000K или 4000K. Высокий индекс цветопередачи. LED-источник света.



СВЕТОДИОДЫ SANAN



## ВЫБЕРИ ЦВЕТ



ЧЕРНЫЙ / БЕЛЫЙ

## ВЫБЕРИ ЦВЕТОВУЮ ТЕМПЕРАТУРУ



ТЕПЛЫЙ / ДНЕВНОЙ

## ВЫБЕРИ УГОЛ РАССЕЙВАНИЯ



УЗКИЙ / СРЕДНИЙ / ШИРОКИЙ

## ВЫБЕРИ РАЗМЕР И МОЩНОСТЬ

10W × Ø78 / 20W × Ø89 / 26W × Ø89

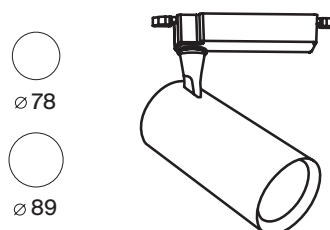



Автор проекта: Микаэль Манасян (ТВ программа «Битва дизайнеров», ТНТ)

TR029-3-10W3K-S-B

CRI>90

\*Высокий индекс цветопередачи позволяет максимально раскрыть цвета интерьера.

Регулировка направления светового потока 360° в горизонтальной плоскости и 90° в вертикальной.

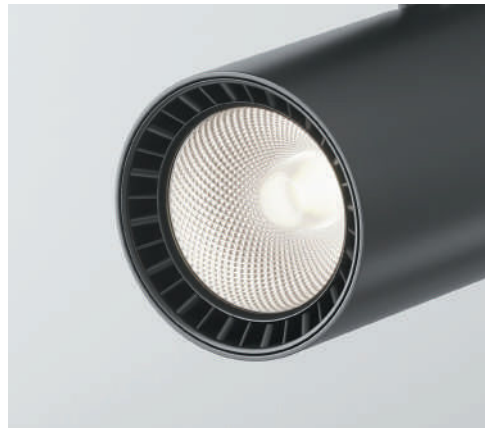
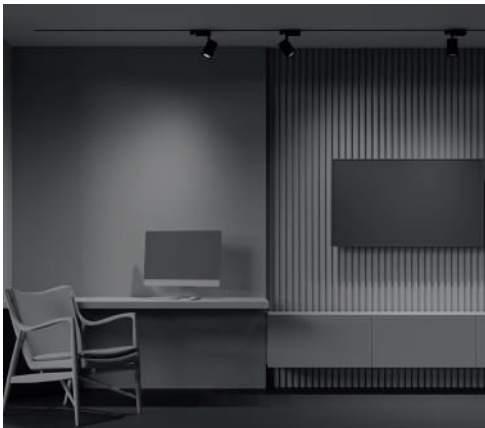

UGR<19

\*Рекомендован для чтения, письма, работы за компьютером, тренировок, отдыха, учебы.





24°

36°



# Vuoro

Металлический корпус в черном и белом цвете. Поворотный механизм для регулировки светового потока. Три варианта мощности и угла рассеивания (24°, 36°, 60°). Низкий уровень слепимости, неп пульсирующий свет. Цветовая температура 3000К или 4000К. Высокий индекс цветопередачи. LED-источник света.

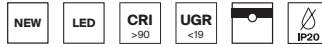

## СВЕТОДИОДЫ SANAN

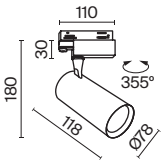

УГОЛ РАССЕЙВАНИЯ	ССТ	ЦВЕТ	Артикул	Мощность	Световой Поток	Диммируемый	IP	
<b>SPOT</b> 	3К	ТЕПЛЫЙ	■ ЧЕРНЫЙ	TR029-3-10W3K-S-B	10 W	750 LM	НЕТ	IP 20
	3К	ТЕПЛЫЙ	□ БЕЛЫЙ	TR029-3-10W3K-S-W	10 W	750 LM	НЕТ	IP 20
	4К	ДНЕВНОЙ	■ ЧЕРНЫЙ	TR029-3-10W4K-S-W	10 W	800 LM	НЕТ	IP 20
	4К	ДНЕВНОЙ	□ БЕЛЫЙ	TR029-3-10W4K-S-B	10 W	800 LM	НЕТ	IP 20



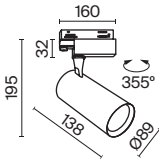

УГОЛ РАССЕЙВАНИЯ	ССТ	ЦВЕТ	АТИКУЛ	МОЩНОСТЬ	СВЕТОВОЙ ПОТОК	ДИММИРУЕМЫЙ	IP	
<b>SPOT</b> 	3К	ТЕПЛЫЙ	■ ЧЕРНЫЙ	TR029-3-20W3К-S-B	20 W	1500 LM	НЕТ	IP 20
	3К	ТЕПЛЫЙ	□ БЕЛЫЙ	TR029-3-20W3К-S-W	20 W	1500 LM	НЕТ	IP 20
	4К	ДНЕВНОЙ	■ ЧЕРНЫЙ	TR029-3-20W4К-S-B	20 W	1600 LM	НЕТ	IP 20
	4К	ДНЕВНОЙ	□ БЕЛЫЙ	TR029-3-20W4К-S-W	20 W	1600 LM	НЕТ	IP 20

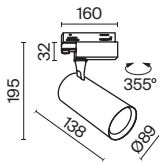

УГОЛ РАССЕЙВАНИЯ	ССТ	ЦВЕТ	АТИКУЛ	МОЩНОСТЬ	СВЕТОВОЙ ПОТОК	ДИММИРУЕМЫЙ	IP	
<b>SPOT</b> 	3К	ТЕПЛЫЙ	■ ЧЕРНЫЙ	TR029-3-26W3К-S-B	26 W	2400 LM	НЕТ	IP 20
	3К	ТЕПЛЫЙ	□ БЕЛЫЙ	TR029-3-26W3К-S-W	26 W	2400 LM	НЕТ	IP 20
	4К	ДНЕВНОЙ	■ ЧЕРНЫЙ	TR029-3-26W4К-S-B	26 W	2400 LM	НЕТ	IP 20
	4К	ДНЕВНОЙ	□ БЕЛЫЙ	TR029-3-26W4К-S-W	26 W	2400 LM	НЕТ	IP 20

# Vuoro

Металлический корпус в черном и белом цвете. Поворотный механизм для регулировки светового потока. Три варианта мощности и угла рассеивания (24°, 36°, 60°). Низкий уровень слепимости, неп пульсирующий свет. Цветовая температура 3000K или 4000K. Высокий индекс цветопередачи. LED-источник света.

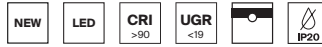

## СВЕТОДИОДЫ SANAN

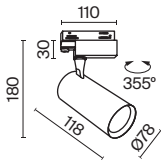
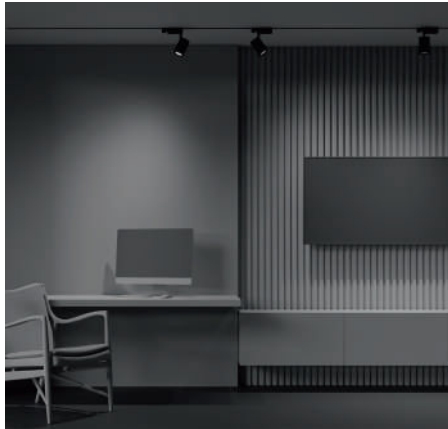

УГОЛ РАССЕЙВАНИЯ	ССТ	ЦВЕТ	Артикул	Мощность	Световой Поток	Диммируемый	IP	
	3K	ТЕПЛЫЙ	■ ЧЕРНЫЙ	TR029-3-10W3K-M-B	10 W	750 LM	НЕТ	IP 20
	3K	ТЕПЛЫЙ	□ БЕЛЫЙ	TR029-3-10W3K-M-W	10 W	750 LM	НЕТ	IP 20
	4K	ДНЕВНОЙ	■ ЧЕРНЫЙ	TR029-3-10W4K-M-B	10 W	800 LM	НЕТ	IP 20
	4K	ДНЕВНОЙ	□ БЕЛЫЙ	TR029-3-10W4K-M-W	10 W	800 LM	НЕТ	IP 20

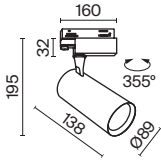

УГОЛ РАССЕЙВАНИЯ	ССТ	ЦВЕТ	Артикул	Мощность	Световой Поток	Диммируемый	IP	
<b>MEDIUM</b> 	3К	ТЕПЛЫЙ	■ ЧЕРНЫЙ	TR029-3-20W3K-M-B	20 W	1500 LM	НЕТ	IP 20
	3К	ТЕПЛЫЙ	□ БЕЛЫЙ	TR029-3-20W3K-M-W	20 W	1500 LM	НЕТ	IP 20
	4К	ДНЕВНОЙ	■ ЧЕРНЫЙ	TR029-3-20W4K-M-B	20 W	1600 LM	НЕТ	IP 20
	4К	ДНЕВНОЙ	□ БЕЛЫЙ	TR029-3-20W4K-M-W	20 W	1600 LM	НЕТ	IP 20

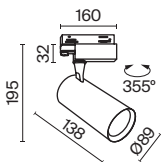

УГОЛ РАССЕЙВАНИЯ	ССТ	ЦВЕТ	Артикул	Мощность	Световой Поток	Диммируемый	IP	
<b>MEDIUM</b> 	3К	ТЕПЛЫЙ	■ ЧЕРНЫЙ	TR029-3-26W3K-M-B	26 W	2400 LM	НЕТ	IP 20
	3К	ТЕПЛЫЙ	□ БЕЛЫЙ	TR029-3-26W3K-M-W	26 W	2400 LM	НЕТ	IP 20
	4К	ДНЕВНОЙ	■ ЧЕРНЫЙ	TR029-3-26W4K-M-B	26 W	2400 LM	НЕТ	IP 20
	4К	ДНЕВНОЙ	□ БЕЛЫЙ	TR029-3-26W4K-M-W	26 W	2400 LM	НЕТ	IP 20



# Vuoro

Металлический корпус в черном и белом цвете. Поворотный механизм для регулировки светового потока. Три варианта мощности и угла рассеивания (24°, 36°, 60°). Низкий уровень слепимости, неппульсирующий свет. Цветовая температура 3000K или 4000K. Высокий индекс цветопередачи. LED-источник света.

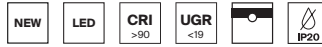

СВЕТОДИОДЫ SANAN

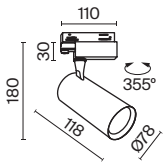
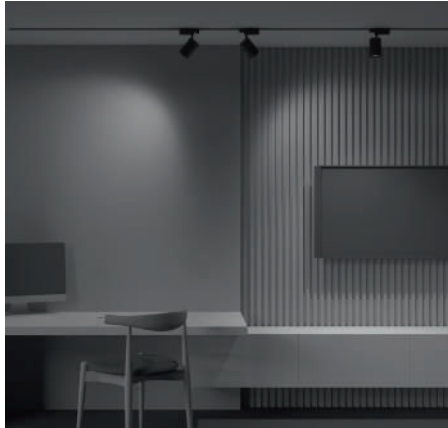

УГОЛ РАССЕЙВАНИЯ	ССТ	ЦВЕТ	Артикул	Мощность	Световой Поток	Диммируемый	IP	
	3к	ТЕПЛЫЙ	■ ЧЕРНЫЙ	TR029-3-10W3K-W-B	10 W	800 LM	НЕТ	IP 20
	3к	ТЕПЛЫЙ	□ БЕЛЫЙ	TR029-3-10W3K-W-W	10 W	800 LM	НЕТ	IP 20
	4к	ДНЕВНОЙ	■ ЧЕРНЫЙ	TR029-3-10W4K-W-B	10 W	800 LM	НЕТ	IP 20
	4к	ДНЕВНОЙ	□ БЕЛЫЙ	TR029-3-10W4K-W-W	10 W	800 LM	НЕТ	IP 20

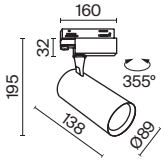

УГОЛ РАССЕЙВАНИЯ	ССТ	ЦВЕТ	АТИКУЛ	МОЩНОСТЬ	СВЕТОВОЙ ПОТОК	ДИММИРУЕМЫЙ	IP	
<b>WIDE</b> 	3K	ТЕПЛЫЙ	■ ЧЕРНЫЙ	TR029-3-20W3K-W-B	20 W	1500 LM	НЕТ	IP 20
	3K	ТЕПЛЫЙ	□ БЕЛЫЙ	TR029-3-20W3K-W-W	20 W	1500 LM	НЕТ	IP 20
	4K	ДНЕВНОЙ	■ ЧЕРНЫЙ	TR029-3-20W4K-W-B	20 W	1600 LM	НЕТ	IP 20
	4K	ДНЕВНОЙ	□ БЕЛЫЙ	TR029-3-20W4K-W-W	20 W	1600 LM	НЕТ	IP 20

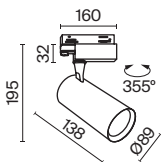

УГОЛ РАССЕЙВАНИЯ	ССТ	ЦВЕТ	АТИКУЛ	МОЩНОСТЬ	СВЕТОВОЙ ПОТОК	ДИММИРУЕМЫЙ	IP	
<b>WIDE</b> 	3K	ТЕПЛЫЙ	■ ЧЕРНЫЙ	TR029-3-26W3K-W-B	26 W	2400 LM	НЕТ	IP 20
	3K	ТЕПЛЫЙ	□ БЕЛЫЙ	TR029-3-26W3K-W-W	26 W	2400 LM	НЕТ	IP 20
	4K	ДНЕВНОЙ	■ ЧЕРНЫЙ	TR029-3-26W4K-W-B	26 W	2400 LM	НЕТ	IP 20
	4K	ДНЕВНОЙ	□ БЕЛЫЙ	TR029-3-26W4K-W-W	26 W	2400 LM	НЕТ	IP 20

# Gravity

Магнитная трековая система

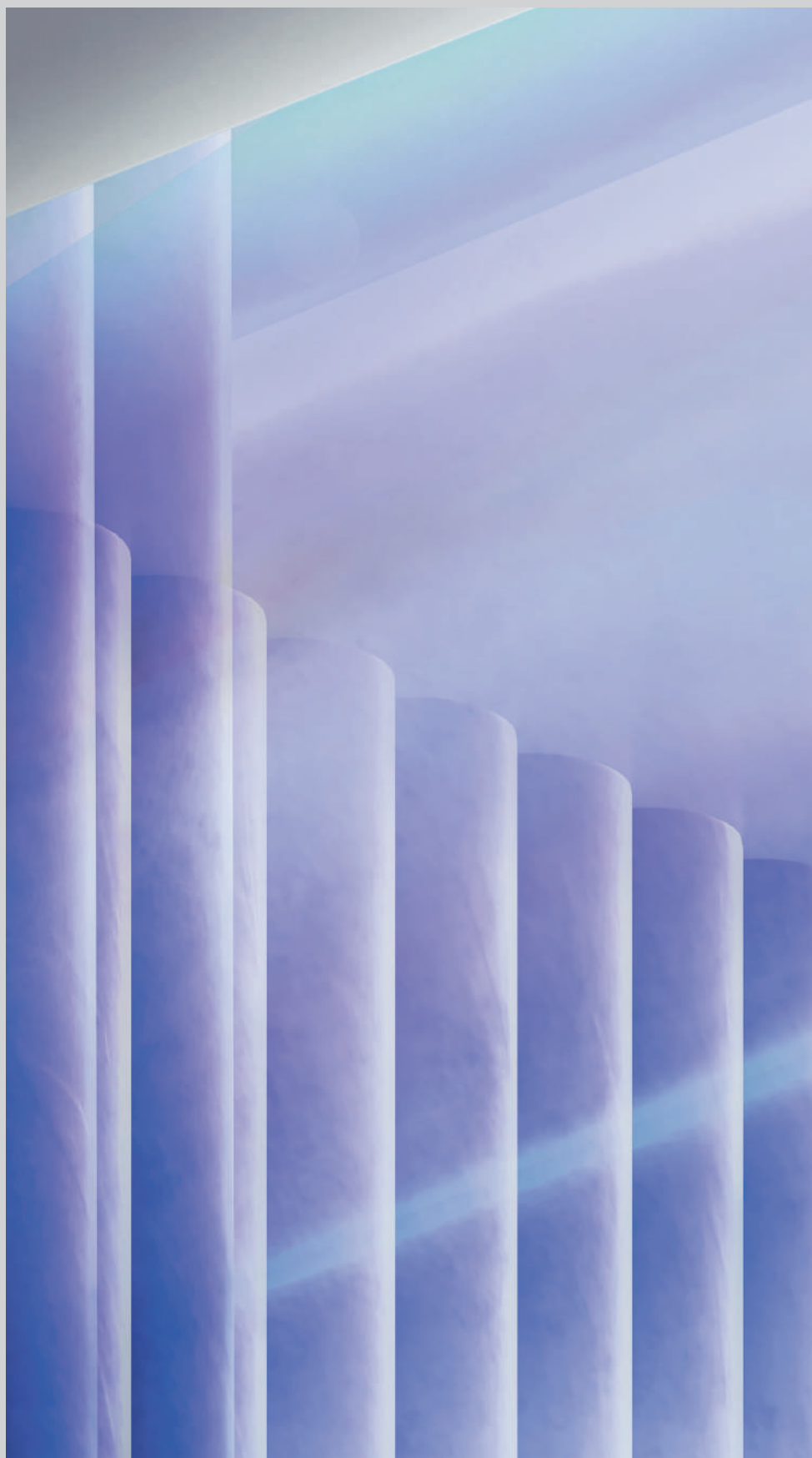

Технологичная система  
с магнитным креплением.





# Элементы магнитной трековой системы для накладного и подвесного монтажа

B

W



- 1 – ПРЯМОЙ СОЕДИНИТЕЛЬ
- 2 – УГОЛ-СОЕДИНИТЕЛЬ
- 3 – УГОЛ-СОЕДИНИТЕЛЬ Т-ОБРАЗНЫЙ
- 4 – ВНУТРЕННИЙ УГОЛ-СОЕДИНИТЕЛЬ
- A – ВВОД ПИТАНИЯ
- B – КОННЕКТОР ПИТАНИЯ ПРЯМОЙ
- C – Т-ОБРАЗНЫЙ КОННЕКТОР ПИТАНИЯ
- D – КОННЕКТОР ПИТАНИЯ УГЛОВОЙ

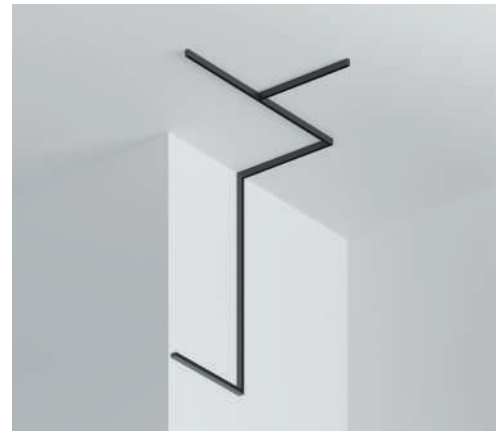
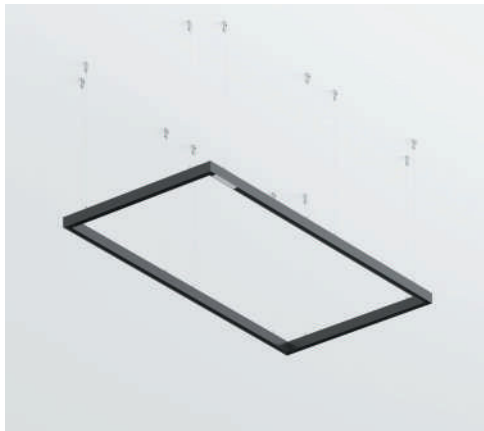
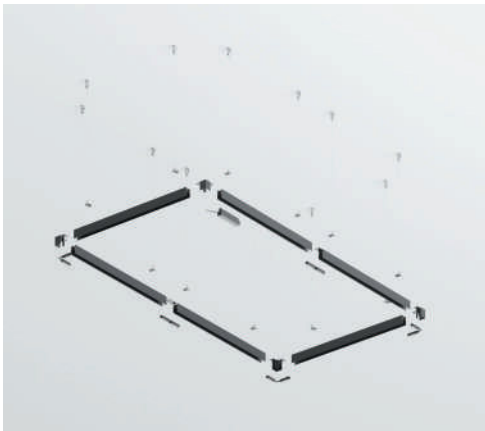

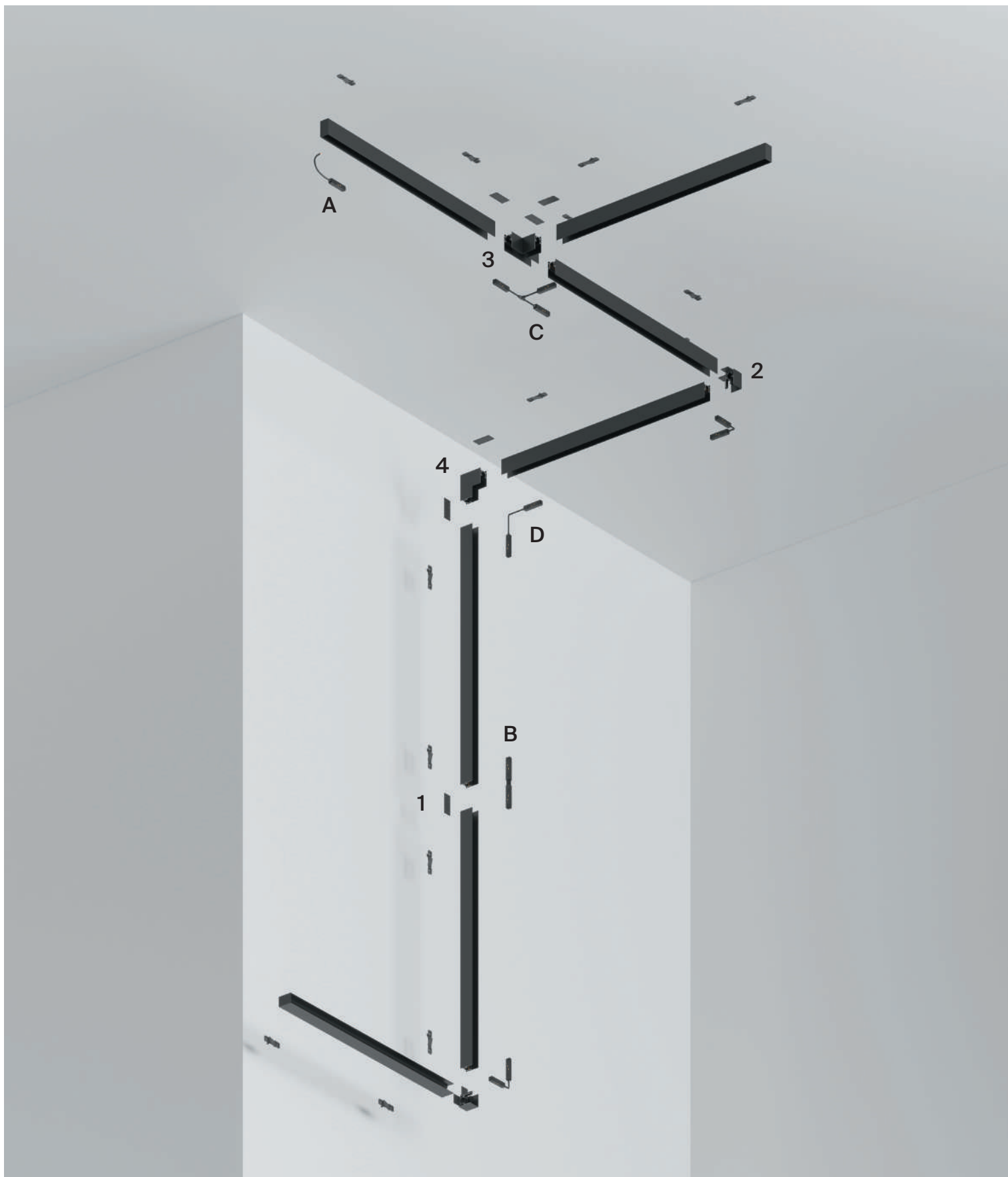

ШИНОПРОВОД ПОДВЕСНОЙ/НАКЛАДНОЙ МАГНИТНЫЙ GRAVITY.



# Элементы магнитной трековой системы для накладного и подвесного монтажа



ЭЛЕМЕНТ СИСТЕМЫ	ЦВЕТ	АРТИКУЛ	РАЗМЕРЫ
ШИНОПРОВОД МАГНИТНЫЙ НАКЛАДНОЙ	<input checked="" type="checkbox"/> ЧЕРНЫЙ	TRX010-411B	H46 X W58 X L1000
	<input checked="" type="checkbox"/> ЧЕРНЫЙ	TRX010-412B	H46 X W58 X L2000
	<input checked="" type="checkbox"/> ЧЕРНЫЙ	TRX010-413B	H46 X W58 X L3000
	<input type="checkbox"/> БЕЛЫЙ	TRX010-411W	H46 X W58 X L1000
	<input type="checkbox"/> БЕЛЫЙ	TRX010-412W	H46 X W58 X L2000
	<input type="checkbox"/> БЕЛЫЙ	TRX010-413W	H46 X W58 X L3000



ЭЛЕМЕНТ СИСТЕМЫ	ЦВЕТ	АРТИКУЛ
ПРЯМОЙ СОЕДИНИТЕЛЬ	<input type="checkbox"/> БЕЛЫЙ	TRA004C-21W
	<input checked="" type="checkbox"/> ЧЕРНЫЙ	TRA004C-21S

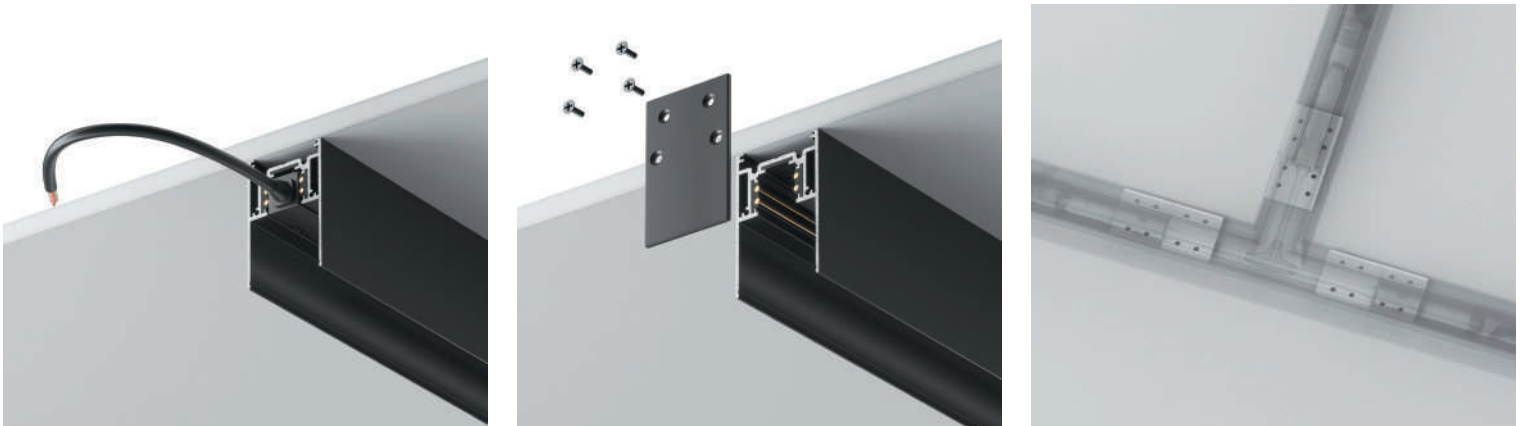

ЭЛЕМЕНТ СИСТЕМЫ	ЦВЕТ	АРТИКУЛ
-----------------	------	---------

УГОЛ-СОЕДИНИТЕЛЬ	■ ЧЕРНЫЙ	TRX010CL-21B
	□ БЕЛЫЙ	TRX010CL-21W



2

УГОЛ-СОЕДИНИТЕЛЬ Т-ОБРАЗНЫЙ	■ ЧЕРНЫЙ	TRA010CT-41B
	□ БЕЛЫЙ	TRA010CT-41W



3

ВНУТРЕННИЙ УГОЛ-СОЕДИНИТЕЛЬ	■ ЧЕРНЫЙ	TRX010ICL-21B
	□ БЕЛЫЙ	TRX010ICL-21W



4

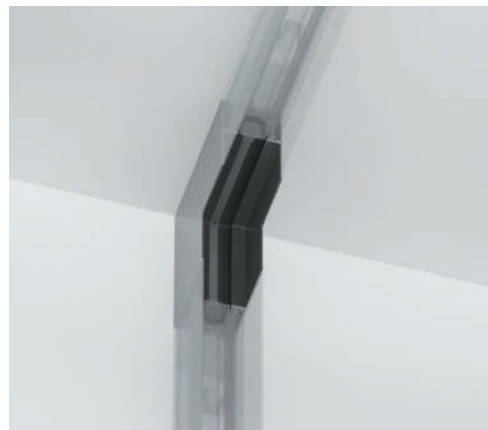
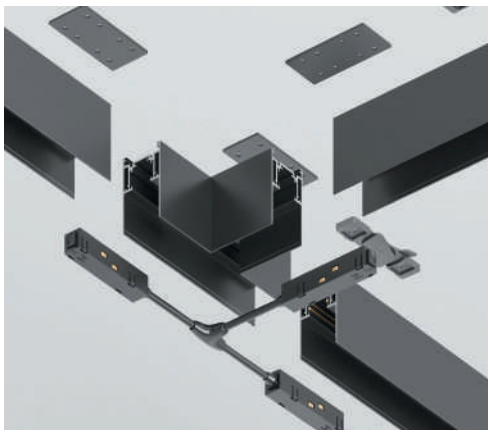

# Элементы магнитной трековой системы для подвешного монтажа



ЭЛЕМЕНТ СИСТЕМЫ	ЦВЕТ	АРТИКУЛ	РАЗМЕРЫ
ТРОСОВЫЙ ПОДВЕС ДЛЯ МАГНИТНОГО ШИНОПРОВОДА (2ШТ)	<input checked="" type="checkbox"/> СЕРЕБРО	TRA004SW-21S	L=2000



ЭЛЕМЕНТ СИСТЕМЫ	ЦВЕТ	АРТИКУЛ
ФИКСАТОР ДЛЯ ТРОСОВОГО ПОДВЕСА	<input checked="" type="checkbox"/> ЧЕРНЫЙ	TRA004HP-21B
	<input type="checkbox"/> БЕЛЫЙ	TRA004HP-21W



# Элементы системы для натяжных потолков



Шинопровод предназначен для интеграции трековой системы GRAVITY в натяжной потолок гарпунным способом без дополнительного профиля или канала, что упрощает монтаж.



ЭЛЕМЕНТ СИСТЕМЫ	ЦВЕТ	АРТИКУЛ	РАЗМЕРЫ
ПРОФИЛЬ ДЛЯ НАТЯЖНОГО ПОТОЛКА ПВХ	■ ЧЕРНЫЙ	TRA010MP-212S	L=2000
	□ БЕЛЫЙ	TRX010-SC-422W	L=2000



# Элементы магнитной трековой системы для встраиваемого монтажа

B

W



- 1 – ПРЯМОЙ СОЕДИНИТЕЛЬ
- 2 – УГОЛ-СОЕДИНИТЕЛЬ
- 3 – УГОЛ-СОЕДИНИТЕЛЬ 45°
- 4 – УГОЛ-СОЕДИНИТЕЛЬ 135°
- 5 – УГОЛ-СОЕДИНИТЕЛЬ Т-ОБРАЗНЫЙ
- 6 – ВНЕШНИЙ УГОЛ-СОЕДИНИТЕЛЬ
- 7 – ВНУТРЕННИЙ УГОЛ-СОЕДИНИТЕЛЬ
- 8 – ДЕКОРАТИВНАЯ НАКЛАДКА
- A – ВВОД ПИТАНИЯ
- B – КОННЕКТОР ПИТАНИЯ ПРЯМОЙ
- C – Т-ОБРАЗНЫЙ КОННЕКТОР ПИТАНИЯ
- D – КОННЕКТОР ПИТАНИЯ УГЛОВОЙ

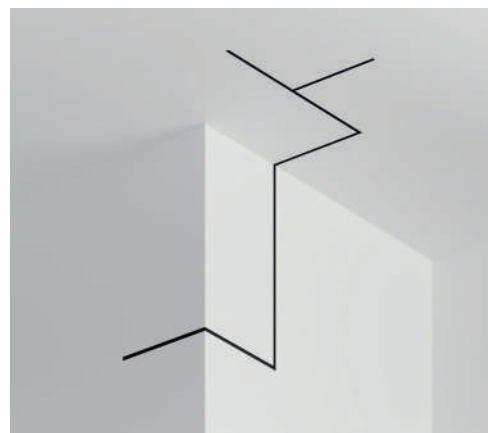

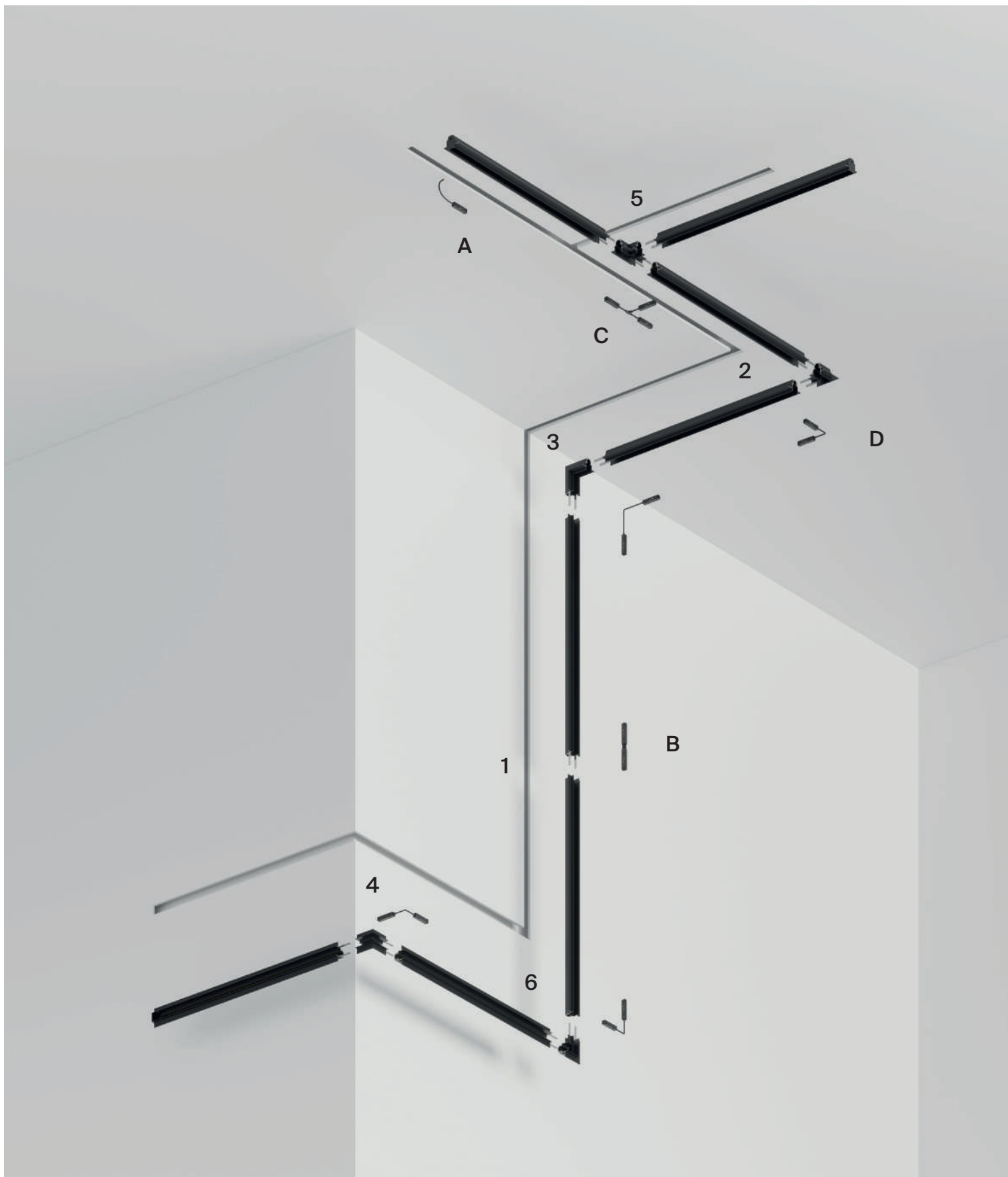

ШИНОПРОВОД ВСТРАИВАЕМЫЙ МАГНИТНЫЙ GRAVITY.

# Элементы магнитной трековой системы для встраиваемого монтажа



ЭЛЕМЕНТ СИСТЕМЫ	ЦВЕТ	АРТИКУЛ	РАЗМЕРЫ
ШИНОПРОВОД МАГНИТНЫЙ НАКЛАДНОЙ	<input checked="" type="checkbox"/> ЧЕРНЫЙ	TRX010-421B	H46 X W58 X L1000
	<input checked="" type="checkbox"/> ЧЕРНЫЙ	TRX010-422B	H46 X W58 X L2000
	<input checked="" type="checkbox"/> ЧЕРНЫЙ	TRX010-423B	H46 X W58 X L3000
	<input type="checkbox"/> БЕЛЫЙ	TRX010-421W	H46 X W58 X L1000
	<input type="checkbox"/> БЕЛЫЙ	TRX010-422W	H46 X W58 X L2000
	<input type="checkbox"/> БЕЛЫЙ	TRX010-423W	H46 X W58 X L3000



ЭЛЕМЕНТ СИСТЕМЫ	ЦВЕТ	АРТИКУЛ
ПРЯМОЙ СОЕДИНИТЕЛЬ (2ШТ)	<input checked="" type="checkbox"/> СЕРЕБРО	TRA034C-42S
	<input checked="" type="checkbox"/> СЕРЕБРО	TRA004C-222S

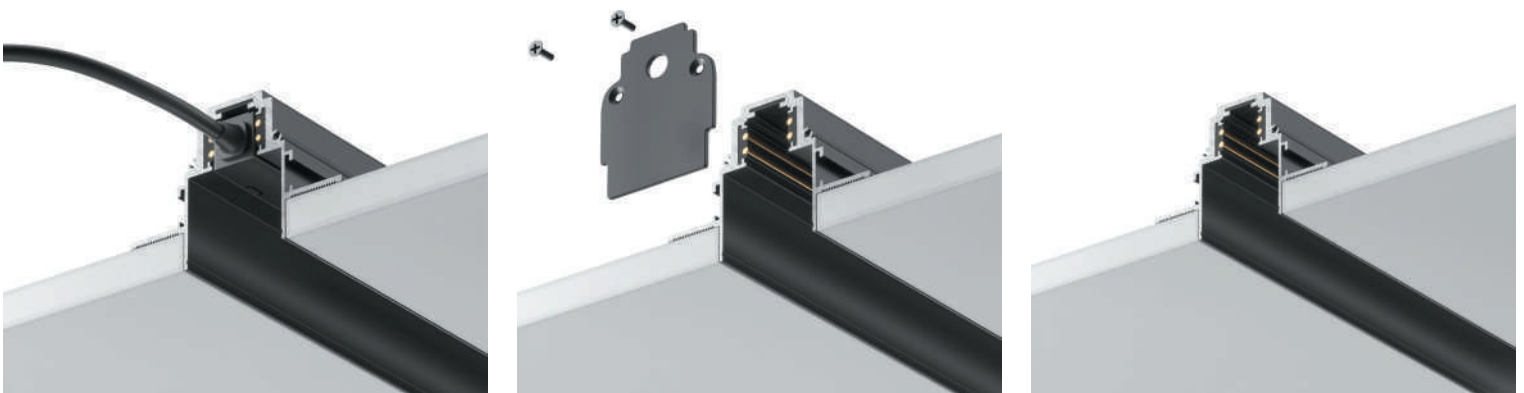

ЭЛЕМЕНТ СИСТЕМЫ	ЦВЕТ	АРТИКУЛ
УГОЛ-СОЕДИНИТЕЛЬ	■ ЧЕРНЫЙ	TRX010CL-22B
	□ БЕЛЫЙ	TRX010CL-22W

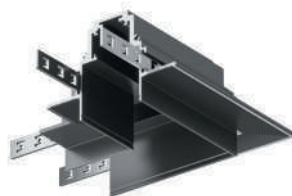

2

УГОЛ-СОЕДИНИТЕЛЬ 45°	■ ЧЕРНЫЙ	TRA010CLS-42B
	□ БЕЛЫЙ	TRA010CLS-42W



3

УГОЛ-СОЕДИНИТЕЛЬ 135°	■ ЧЕРНЫЙ	TRA010CLO-42B
	□ БЕЛЫЙ	TRA010CLO-42W



4

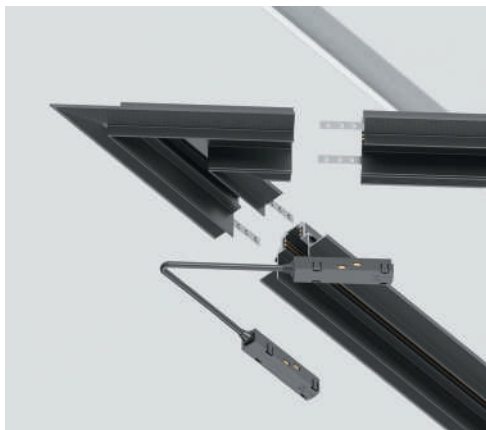



# Элементы магнитной трековой системы для встраиваемого монтажа



ЭЛЕМЕНТ СИСТЕМЫ	ЦВЕТ	АРТИКУЛ
УГОЛ-СОЕДИНИТЕЛЬ Т-ОБРАЗНЫЙ	<input checked="" type="checkbox"/> ЧЕРНЫЙ	TRA010CT-42B
	<input type="checkbox"/> БЕЛЫЙ	TRA010CT-42W
ВНЕШНИЙ УГОЛ-СОЕДИНИТЕЛЬ	<input checked="" type="checkbox"/> ЧЕРНЫЙ	TRA010CT-42B
	<input type="checkbox"/> БЕЛЫЙ	TRA010CT-42W



5



6

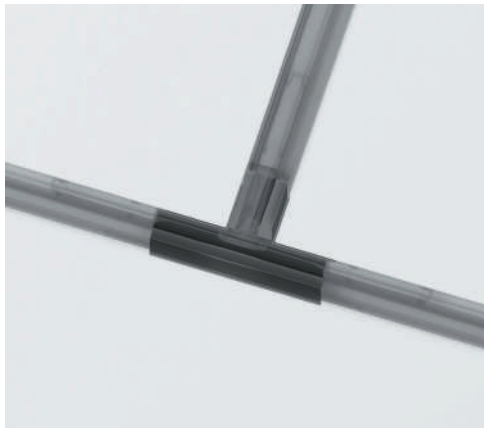
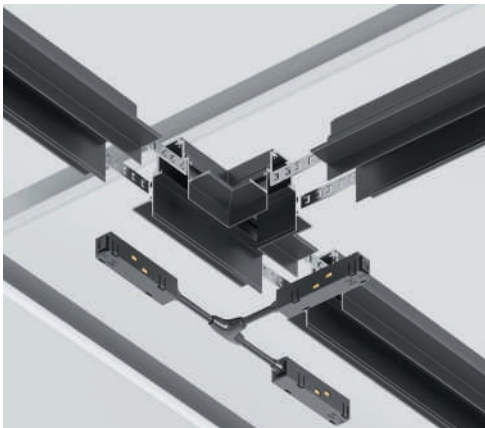

ЭЛЕМЕНТ СИСТЕМЫ	ЦВЕТ	Артикул
ВНУТРЕННИЙ УГОЛ-СОЕДИНИТЕЛЬ	■ ЧЕРНЫЙ	TRX010OCL-22B
	□ БЕЛЫЙ	TRX010OCL-22W
ДЕКОРАТИВНАЯ НАКЛАДКА	■ ЧЕРНЫЙ	TRA004-21B
	□ БЕЛЫЙ	TRA004-21W



7



8

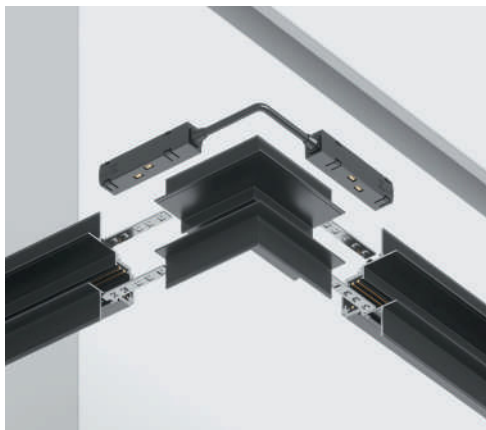

# Коннектор питания



ЭЛЕМЕНТ СИСТЕМЫ	ЦВЕТ	АРТИКУЛ
ВВОД ПИТАНИЯ	<input checked="" type="checkbox"/> ЧЕРНЫЙ	TTRA004B-22B
	<input type="checkbox"/> БЕЛЫЙ	TRA004B-22W
КОННЕКТОР ПИТАНИЯ ПРЯМОЙ	<input checked="" type="checkbox"/> ЧЕРНЫЙ	TRA004PC-22B
	<input type="checkbox"/> БЕЛЫЙ	TRA004PC-22B
Т-ОБРАЗНЫЙ КОННЕКТОР ПИТАНИЯ	<input checked="" type="checkbox"/> ЧЕРНЫЙ	TRA004CWT-22B
	<input type="checkbox"/> БЕЛЫЙ	TRA004CWT-22W
КОННЕКТОР ПИТАНИЯ УГЛОВОЙ	<input checked="" type="checkbox"/> ЧЕРНЫЙ	TRA004CPC-22B
	<input type="checkbox"/> БЕЛЫЙ	TRA004CPC-22W



# Источники питания

Источники питания (AC-DC преобразователи) предназначены для преобразования переменного напряжения питающей сети в постоянное напряжение и применяются для обеспечения питания трековой магнитной системы DC 48V.

Особенности: устойчивость к повышенному входному напряжению до 300 В (до 5 секунд) и вибрации до 5G.

- Диапазон входного напряжения: 85...264 В;
- Диапазон рабочей температуры: -30...+70°C (-25...+70°C для LRS-200/350);
- Защита от короткого замыкания, перегрузки, перенапряжения (для всех моделей), перегрева (для LRS-150/200/350);
- КПД: 87,5-91,5%.



ЭЛЕМЕНТ СИСТЕМЫ	ЦВЕТ	АРТИКУЛ	РАЗМЕРЫ	МОЩНОСТЬ
БЛОК ПИТАНИЯ MEAN WELL	■ ЧЕРНЫЙ	TRX004DR-100S	H129 X W97 X L30	100W
	■ ЧЕРНЫЙ	TRX004DR-150S	H159 X W97 X L30	150W
	■ ЧЕРНЫЙ	TRX004DR-200S	H215 X W115 X L30	200W
	■ ЧЕРНЫЙ	TRX004DR-350S	H215 X W115 X L30	350W











































ЭЛЕМЕНТ СИСТЕМЫ	ЦВЕТ	АРТИКУЛ	РАЗМЕРЫ	МОЩНОСТЬ
БЛОК ПИТАНИЯ MEAN WELL	■ ЧЕРНЫЙ	TRX010DR2-100B	H42 X W22 X L250	100W
	■ ЧЕРНЫЙ	TRX010DR2-200B	H42 X W22 X L350	200W
	□ БЕЛЫЙ	TRX010DR2-100W	H46 X W58 X L2000	100W
	□ БЕЛЫЙ	TRX010DR2-200W	H46 X W58 X L3000	200W





# Светильники для магнитной трековой системы Gravity

## LED

S		<b>FOCUS LED</b>	<b>206</b>			
		<b>FOCUS LED</b>	<b>204</b>			
M		<b>POINTS</b>	<b>200</b>			
		<b>POINTS</b>	<b>198</b>			
		<b>FOCUS LED</b>	<b>208</b>			
		<b>BASIS</b>	<b>192</b>			
WW		<b>BASIS</b>	<b>194</b>			
		<b>BASIS</b>	<b>210</b>			
		<b>RADO</b>	<b>214</b>			
		<b>LUNA</b>	<b>216</b>			
F		<b>LUNA</b>	<b>216</b>			
		<b>LARC</b>	<b>212</b>			

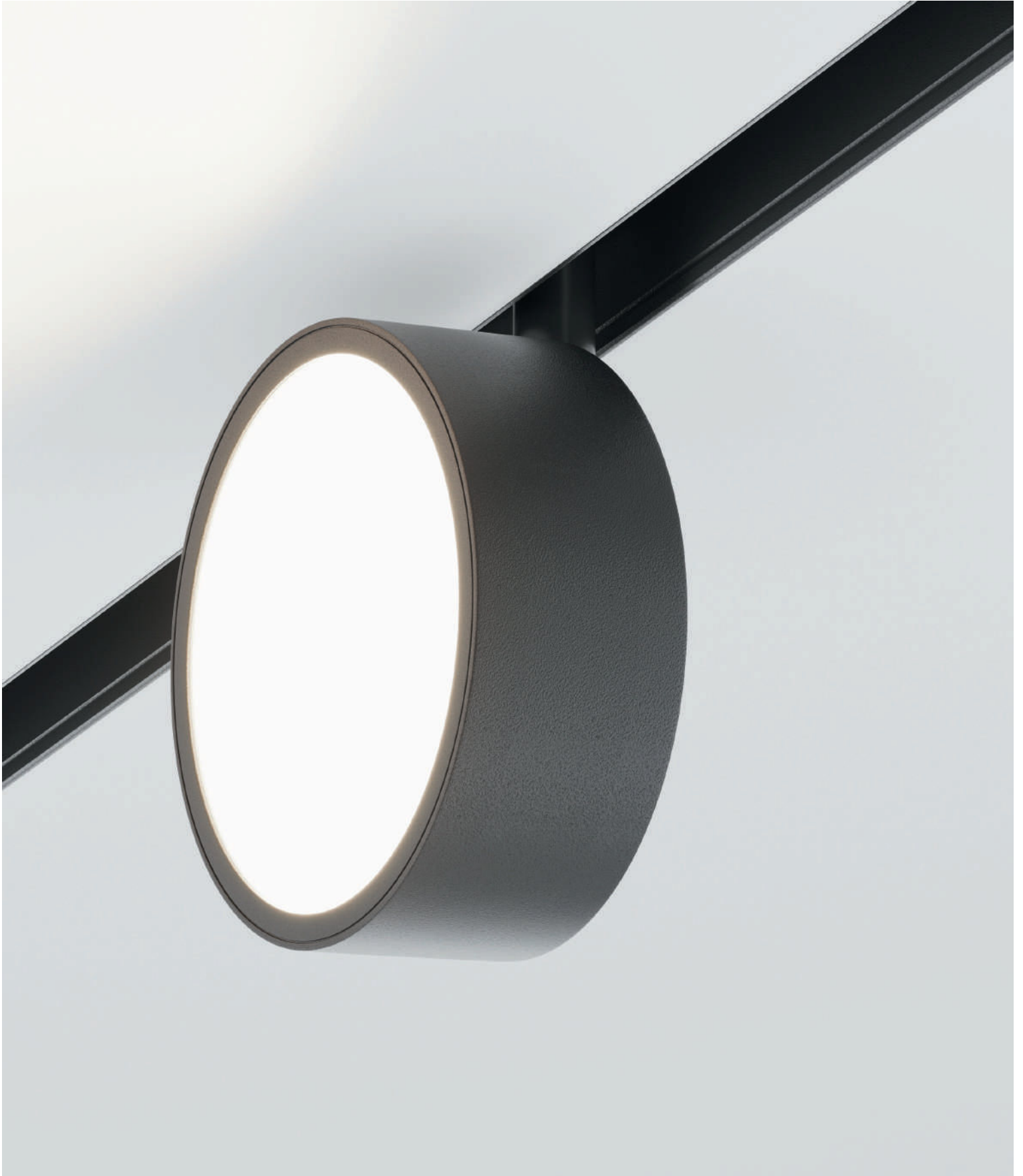

TR040-2-18W3K





# Focus LED линзы и фильтры

Сменные линзы изготовлены из высококачественного поликарбоната и предназначены для управления углом рассеивания (15, 24, 36 и 50 градусов). Высокий коэффициент пропускания и равномерное распределение света.

Антибликовая решетка для светодиодных светильников. Предназначена для того, чтобы сделать освещение мягким и более комфортным. Исключает слепящий эффект.

Совместимы для светильников серии FOCUS LED.

## ЛИНЗЫ

УГОЛ РАССЕЙВАНИЯ	Артикул	Диаметр
<b>SUPER SPOT</b> 	LENSD31-15	35 MM
	LENSD38-15	43 MM
	LENSD50-15	55 MM
<b>SPOT</b> 	LENSD31-24	35 MM
	LENSD38-24	43 MM
	LENSD50-24	55 MM
<b>MEDIUM</b> 	LENSD31-36	35 MM
	LENSD38-36	43 MM
	LENSD50-36	55 MM
<b>WIDE</b> 	LENSD31-50	35 MM
	LENSD38-50	43 MM
	LENSD50-50	55 MM

## АНТИСЛЕПЯЩИЕ ФИЛЬТРЫ

Артикул	Диаметр
HONEYCOMB-D31	33 MM
HONEYCOMB-D38	42 MM
HONEYCOMB-D50	53 MM



Для установки новой линзы в светильнике серии FOCUS LED выкрутите накладку, замените линзу на новую и закрутите кольцо-накладку обратно.

Для установки антислепающего фильтра в светильнике серии FOCUS LED выкрутите накладку, установите в нее светофильтр и закрутите кольцо-накладку обратно.





LENSD31-15  
SUPER SPOT



LENSD31-24  
SPOT



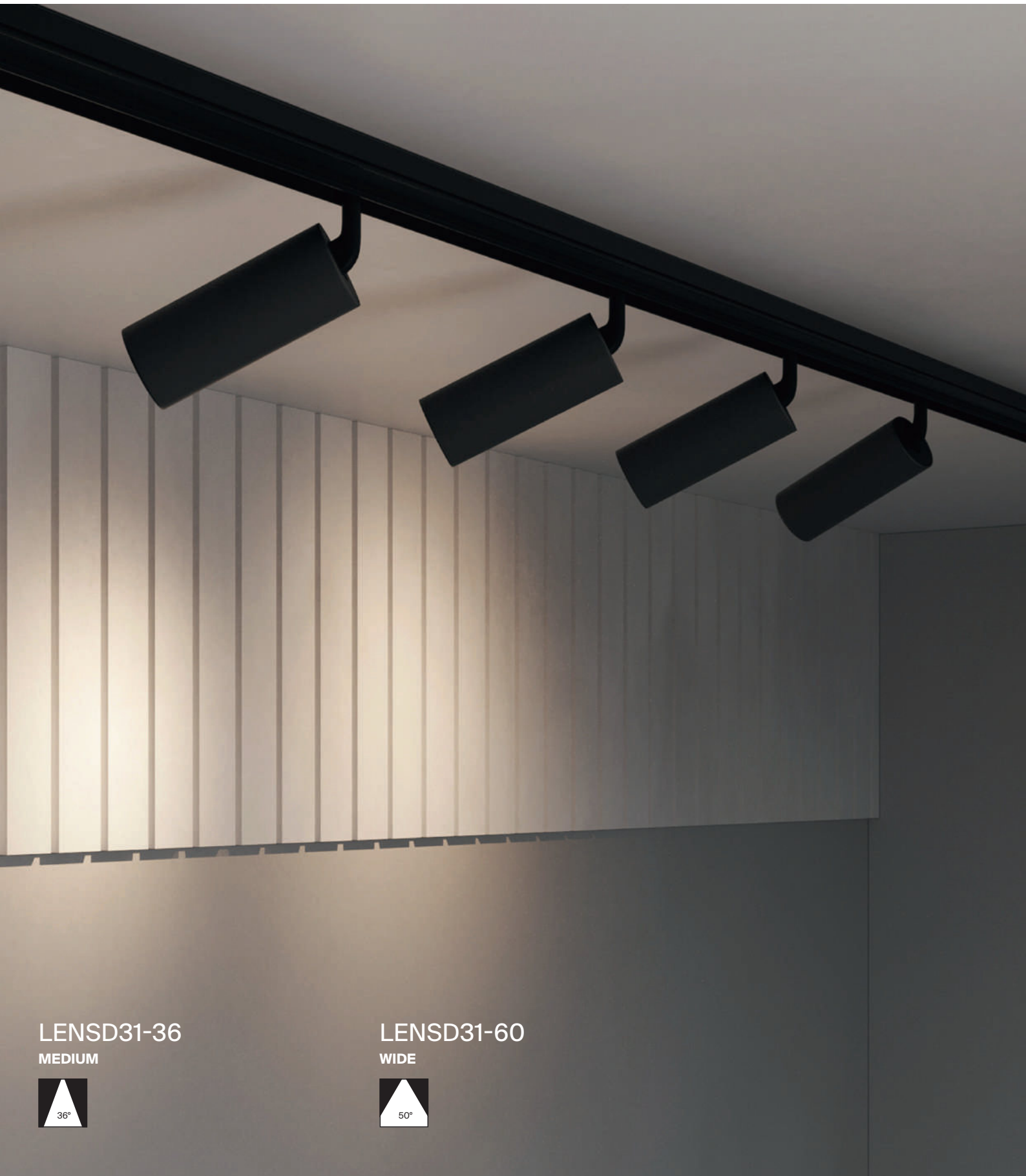

LENSD31-36

MEDIUM



LENSD31-60

WIDE



# Basis

Металлический корпус в черном и белом цвете. Широкий угол рассеивания для общего света. Три варианта длины и мощности. Два варианта цветовой температуры: 3000К, 4000К. LED-источник света скрыт под матовым рассеивателем.



СВЕТОДИОДЫ BRIDGELUX



## ВЫБЕРИ ЦВЕТ



ЧЕРНЫЙ / БЕЛЫЙ

## ВЫБЕРИ ЦВЕТОВУЮ ТЕМПЕРАТУРУ



ТЕПЛЫЙ / ДНЕВНОЙ

## ВЫБЕРИ РАЗМЕР И МОЩНОСТЬ

7W × 150 / 12W × 300 / 20W × 600

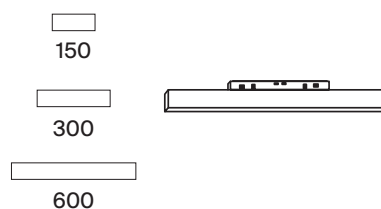



Автор проекта: Станислав Раковский

TR074-2-7W4K-B

CRI > 90

\*Высокий индекс цветопередачи позволяет максимально раскрыть цвета интерьера.

Источник света с опаловым рассеивателем для антислепящего эффекта.



UGR < 19

\*Рекомендован для чтения, письма, работы за компьютером, тренировок, отдыха, учебы.







# Basis

Металлический корпус в черном и белом цвете. Широкий угол рассеивания для общего света. Три варианта длины и мощности. Два варианта цветовой температуры: 3000K, 4000K. LED-источник света скрыт под матовым рассеивателем.



СВЕТОДИОДЫ BRIDGELUX

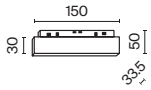

УГОЛ РАССЕЙВАНИЯ	ССТ	ЦВЕТ	АТИКУЛ	МОЩНОСТЬ	СВЕТОВОЙ ПОТОК	ДИММИРУЕМЫЙ	IP	
	3к	ТЕПЛЫЙ	■ ЧЕРНЫЙ	TR074-2-7W3K-B	7 W	470 LM	НЕТ	IP20
	3к	ТЕПЛЫЙ	□ БЕЛЫЙ	TR074-2-7W3K-W	7 W	470 LM	НЕТ	IP20
	4к	ДНЕВНОЙ	■ ЧЕРНЫЙ	TR074-2-7W4K-B	7 W	490 LM	НЕТ	IP20
	4к	ДНЕВНОЙ	□ БЕЛЫЙ	TR074-2-7W4K-W	7 W	490 LM	НЕТ	IP20



УГОЛ РАССЕЙВАНИЯ	ССТ	ЦВЕТ	АТИКУЛ	МОЩНОСТЬ	СВЕТОВОЙ ПОТОК	ДИММИРУЕМЫЙ	IP	
<b>WASH WIDE</b> 	3К	ТЕПЛЫЙ	■ ЧЕРНЫЙ	TR074-2-12W3K-B	12 W	700 LM	НЕТ	IP20
	3К	ТЕПЛЫЙ	□ БЕЛЫЙ	TR074-2-12W3K-W	12 W	700 LM	НЕТ	IP20
	4К	ДНЕВНОЙ	■ ЧЕРНЫЙ	TR074-2-12W4K-B	12 W	700 LM	НЕТ	IP20
	4К	ДНЕВНОЙ	□ БЕЛЫЙ	TR074-2-12W4K-W	12 W	700 LM	НЕТ	IP20

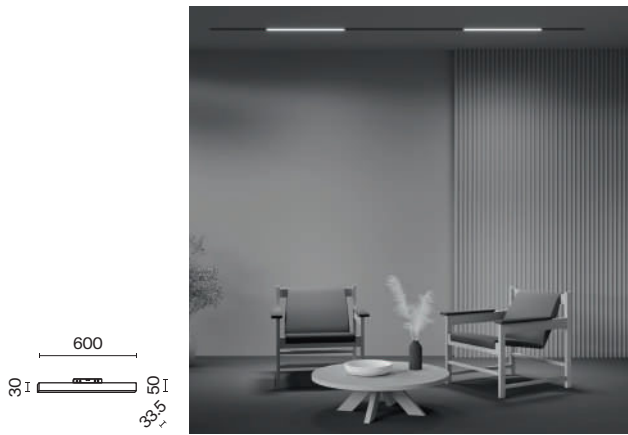

УГОЛ РАССЕЙВАНИЯ	ССТ	ЦВЕТ	АТИКУЛ	МОЩНОСТЬ	СВЕТОВОЙ ПОТОК	ДИММИРУЕМЫЙ	IP	
<b>WASH WIDE</b> 	3К	ТЕПЛЫЙ	■ ЧЕРНЫЙ	TR074-2-20W3K-B	20 W	1430 LM	НЕТ	IP20
	3К	ТЕПЛЫЙ	□ БЕЛЫЙ	TR074-2-20W3K-W	20 W	1430 LM	НЕТ	IP20
	4К	ДНЕВНОЙ	■ ЧЕРНЫЙ	TR074-2-20W4K-B	20 W	1430 LM	НЕТ	IP20
	4К	ДНЕВНОЙ	□ БЕЛЫЙ	TR074-2-20W4K-W	20 W	1430 LM	НЕТ	IP20



# Basis

Металлический корпус. Оттенки – белый, черный. Широкий угол рассеивания. Антислепящий эффект. Два варианта длины и мощности. Цветовая температура 3000K или 4000K. Поворотный механизм для регулировки светового потока. LED-источник закрыт матовым рассеивателем.



СВЕТОДИОДЫ BRIDGELUX

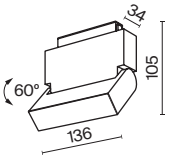

УГОЛ РАССЕЙВАНИЯ	ССТ	ЦВЕТ	АТИКУЛ	МОЩНОСТЬ	СВЕТОВОЙ ПОТОК	ДИММИРУЕМЫЙ	IP	
	3K	ТЕПЛЫЙ	■ ЧЕРНЫЙ	TR075-2-10W3K-B	10 W	800 LM	НЕТ	IP20
	3K	ТЕПЛЫЙ	□ БЕЛЫЙ	TR075-2-10W3K-W	10 W	800 LM	НЕТ	IP20
	4K	ДНЕВНОЙ	■ ЧЕРНЫЙ	TR075-2-10W4K-B	10 W	840 LM	НЕТ	IP20
	4K	ДНЕВНОЙ	□ БЕЛЫЙ	TR075-2-10W4K-W	10 W	840 LM	НЕТ	IP20

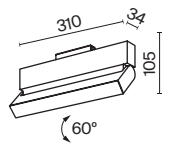

УГОЛ РАССЕЙВАНИЯ	ССТ	ЦВЕТ	АТИКУЛ	МОЩНОСТЬ	СВЕТОВОЙ ПОТОК	ДИММИРУЕМЫЙ	IP	
	3K	ТЕПЛЫЙ	■ ЧЕРНЫЙ	TR075-2-20W3K-B	20 W	1470 LM	НЕТ	IP20
	3K	ТЕПЛЫЙ	□ БЕЛЫЙ	TR075-2-20W3K-W	20 W	1470 LM	НЕТ	IP20
	4K	ДНЕВНОЙ	■ ЧЕРНЫЙ	TR075-2-20W4K-B	20 W	1540 LM	НЕТ	IP20
	4K	ДНЕВНОЙ	□ БЕЛЫЙ	TR075-2-20W4K-W	20 W	1540 LM	НЕТ	IP20



Автор проекта: Елена Юзько (ТВ программа «Квартирный вопрос», НТВ)

TR075-2-10W3K-B

CRI > 90

\*Высокий индекс цветопередачи позволяет максимально раскрыть цвета интерьера.

Источник света с опаловым рассеивателем для антислепящего эффекта.

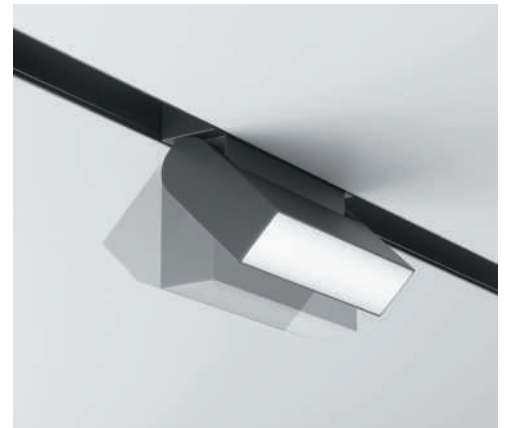
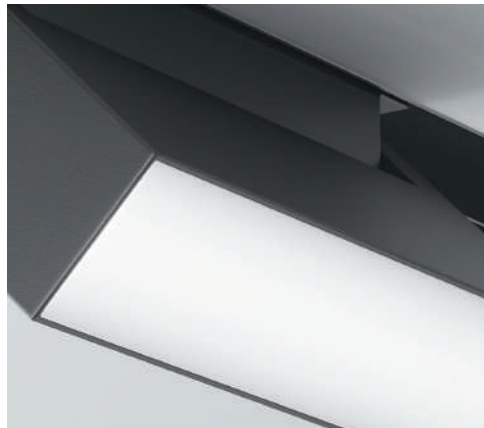

UGR < 19

\*Рекомендован для чтения, письма, работы за компьютером, тренировок, отдыха, учебы.



Автор проекта: Ирина Барабошина







# Points

Металлический корпус в белом и черном цвете. Концентрирующая оптика для направленной подсветки. Два варианта длины, мощности и цветовой температуры (3000K, 4000K). Скрытый LED-источник света комфортен для зрения.



СВЕТОДИОДЫ OSRAM

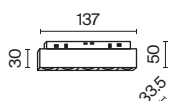

УГОЛ РАССЕЙВАНИЯ	ССТ	ЦВЕТ	АТИКУЛ	МОЩНОСТЬ	СВЕТОВОЙ ПОТОК	ДИММИРУЕМЫЙ	IP	
<b>MEDIUM</b> 	3K	ТЕПЛЫЙ	■ ЧЕРНЫЙ	TR076-2-10W3K-B	10 W	840 LM	НЕТ	IP20
	3K	ТЕПЛЫЙ	□ БЕЛЫЙ	TR076-2-10W3K-W	10 W	840 LM	НЕТ	IP20
	4K	ДНЕВНОЙ	■ ЧЕРНЫЙ	TR076-2-10W4K-B	10 W	500 LM	НЕТ	IP20
	4K	ДНЕВНОЙ	□ БЕЛЫЙ	TR076-2-10W4K-W	10 W	500 LM	НЕТ	IP20

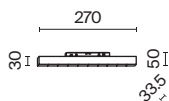

УГОЛ РАССЕЙВАНИЯ	ССТ	ЦВЕТ	АТИКУЛ	МОЩНОСТЬ	СВЕТОВОЙ ПОТОК	ДИММИРУЕМЫЙ	IP	
<b>MEDIUM</b> 	3K	ТЕПЛЫЙ	■ ЧЕРНЫЙ	TR076-2-20W3K-B	20 W	1140 LM	НЕТ	IP20
	3K	ТЕПЛЫЙ	□ БЕЛЫЙ	TR076-2-20W3K-W	20 W	1140 LM	НЕТ	IP20
	4K	ДНЕВНОЙ	■ ЧЕРНЫЙ	TR076-2-20W4K-B	20 W	1030 LM	НЕТ	IP20
	4K	ДНЕВНОЙ	□ БЕЛЫЙ	TR076-2-20W4K-W	20 W	1030 LM	НЕТ	IP20



Автор проекта: Юлия Ускова

TR076-2-10W3K-B

CRI>90

\*Высокий индекс цветопередачи позволяет максимально раскрыть цвета интерьера.

Утопленная линза для эффекта света «невидимого источника».



UGR<19

\*Яркий неп пульсирующий свет для акцентной подсветки.

# Points

Металлический корпус. Оттенки – черный, белый. Концентрирующая оптика для направленной подсветки. Поворотный механизм для регулировки светового потока. Два варианта длины, мощности и цветовой температуры. Скрытый LED-источник света – высокий уровень визуального комфорта.



СВЕТОДИОДЫ OSRAM

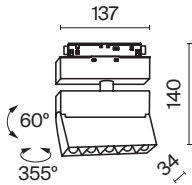

УГОЛ РАССЕЙВАНИЯ	ССТ	ЦВЕТ	Артикул	Мощность	Световой Поток	Диммируемый	IP	
<b>MEDIUM</b> 	3К	ТЕПЛЫЙ	■ ЧЕРНЫЙ	TR077-2-10W3K-B	10 W	510 LM	НЕТ	IP20
	3К	ТЕПЛЫЙ	□ БЕЛЫЙ	TR077-2-10W3K-W	10 W	510 LM	НЕТ	IP20
	4К	ДНЕВНОЙ	■ ЧЕРНЫЙ	TR077-2-10W4K-B	10 W	550 LM	НЕТ	IP20
	4К	ДНЕВНОЙ	□ БЕЛЫЙ	TR077-2-10W4K-W	10 W	550 LM	НЕТ	IP20

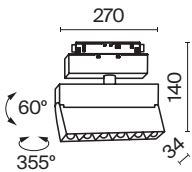

УГОЛ РАССЕЙВАНИЯ	ССТ	ЦВЕТ	Артикул	Мощность	Световой Поток	Диммируемый	IP	
<b>MEDIUM</b> 	3К	ТЕПЛЫЙ	■ ЧЕРНЫЙ	TR077-2-20W3K-B	20 W	1020 LM	НЕТ	IP20
	3К	ТЕПЛЫЙ	□ БЕЛЫЙ	TR077-2-20W3K-W	20 W	1020 LM	НЕТ	IP20
	4К	ДНЕВНОЙ	■ ЧЕРНЫЙ	TR077-2-20W4K-B	20 W	1070 LM	НЕТ	IP20
	4К	ДНЕВНОЙ	□ БЕЛЫЙ	TR077-2-20W4K-W	20 W	1070 LM	НЕТ	IP20

200



Автор проекта: Юлия Ускова

TR077-2-10W3K-B

CRI>90

\*Высокий индекс цветопередачи позволяет максимально раскрыть цвета интерьера.

Утопленная линза для эффекта света «невидимого источника».

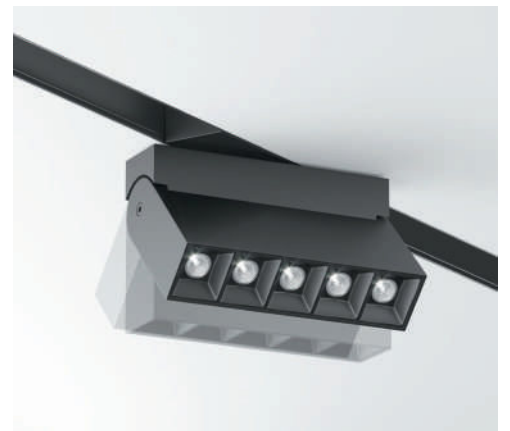
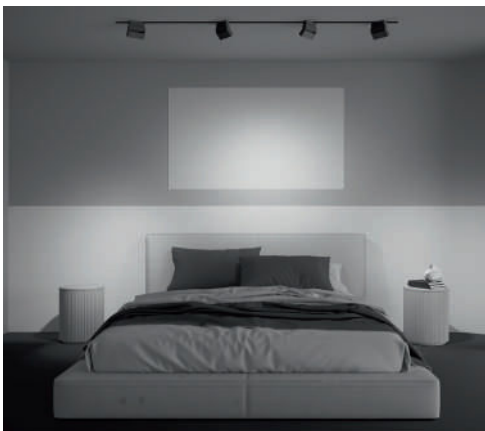

UGR<15

\*Сверхнизкий коэффициент слепимости. Светильник подходит для использования в зонах чтения и отдыха.



# Focus LED

Корпус из металла. Оттенки – черный, белый, золото. Профессиональная оптика – линза для направленной подсветки. Три варианта мощности и размера. Цветовая температура 3000K или 4000K. Низкий уровень слепимости (UGR<19) и высокий индекс цветопередачи. Встроенный LED-источник света утоплен в корпусе. В серии предусмотрена возможность смены линзы. В ассортименте линзы 15, 24, 36, 50 градусов и антиклеящие решетки (стр. 180).

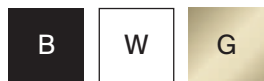

СВЕТОДИОДЫ EPISTAR



## ВЫБЕРИ ЦВЕТ



ЧЕРНЫЙ / БЕЛЫЙ / ЗОЛОТО

## ВЫБЕРИ ЦВЕТОВУЮ ТЕМПЕРАТУРУ



ТЕПЛЫЙ / ДНЕВНОЙ

## ВЫБЕРИ РАЗМЕР И МОЩНОСТЬ

5W × Ø45 / 12W × Ø52 / 20W × Ø70

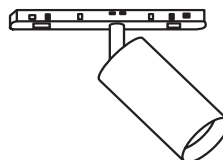



Автор проекта: Ирина Казанцева

TR032-2-5W3K-S-B

CRI>90

\*Высокий индекс цветопередачи позволяет максимально раскрыть цвета интерьера.

Утопленная линза для эффекта света «невидимого источника».



Совместим с линзами и антибликовыми решетками (стр. 184).

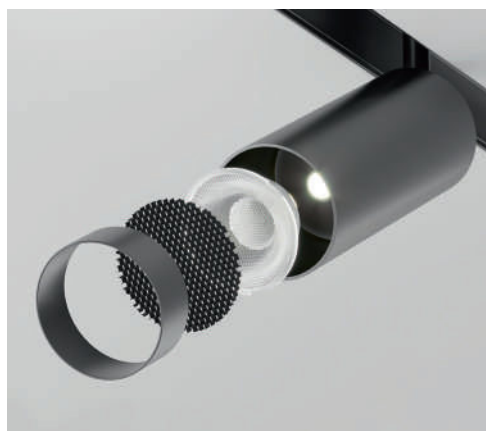

UGR<19

\*Сверхнизкий коэффициент слепимости. Светильник подходит для использования в зонах чтения и отдыха.

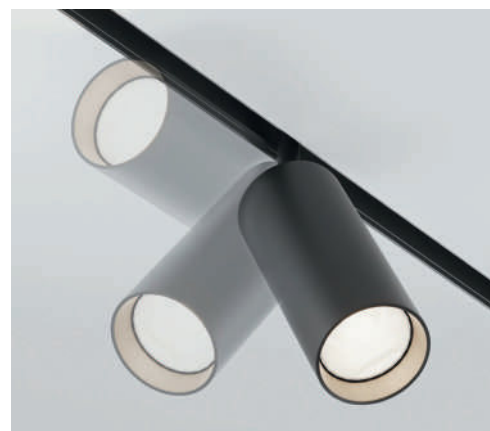

# Focus LED

Корпус из металла. Оттенки – черный, белый, золото. Профессиональная оптика – линза для направленной подсветки. Три варианта мощности и размера. Цветовая температура 3000K или 4000K. Низкий уровень слепимости (UGR<19) и высокий индекс цветопередачи. Встроенный LED-источник света утоплен в корпусе. В серии предусмотрена возможность смены линзы. В ассортименте линзы 15, 24, 36, 50 градусов и антислепящие решетки(стр.).

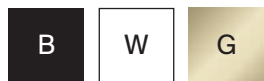

СВЕТОДИОДЫ EPISTAR

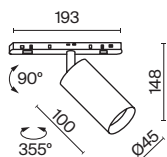

УГОЛ РАССЕЙВАНИЯ	ССТ	ЦВЕТ	АРТИКУЛ	МОЩНОСТЬ	СВЕТОВОЙ ПОТОК	ДИММИРУЕМЫЙ	IP	
	3K	ТЕПЛЫЙ	■ ЧЕРНЫЙ	TR032-2-5W3K-S-B	5 W	350 LM	НЕТ	IP20
	3K	ТЕПЛЫЙ	□ БЕЛЫЙ	TR032-2-5W3K-S-W	5 W	350 LM	НЕТ	IP20
	4K	ДНЕВНОЙ	■ ЧЕРНЫЙ	TR032-2-5W4K-S-B	5 W	350 LM	НЕТ	IP20
	4K	ДНЕВНОЙ	□ БЕЛЫЙ	TR032-2-5W4K-S-W	5 W	350 LM	НЕТ	IP20



УГОЛ РАССЕЙВАНИЯ	ССТ	ЦВЕТ	АТИКУЛ	МОЩНОСТЬ	СВЕТОВОЙ ПОТОК	ДИММИРУЕМЫЙ	IP	
<b>SPOT</b> 	3К	ТЕПЛЫЙ	■ ЧЕРНЫЙ	TR032-2-12W3K-S-B	12 W	840 LM	НЕТ	IP20
	3К	ТЕПЛЫЙ	□ БЕЛЫЙ	TR032-2-12W3K-S-W	12 W	840 LM	НЕТ	IP20
	3К	ТЕПЛЫЙ	■ ЗОЛОТО	TR032-2-12W3K-S-MG	12 W	840 LM	НЕТ	IP20
	4К	ДНЕВНОЙ	■ ЧЕРНЫЙ	TR032-2-12W4K-S-B	12 W	840 LM	НЕТ	IP20
	4К	ДНЕВНОЙ	□ БЕЛЫЙ	TR032-2-12W4K-S-W	12 W	840 LM	НЕТ	IP20
	4К	ДНЕВНОЙ	■ ЗОЛОТО	TR032-2-12W4K-S-MG	12 W	840 LM	НЕТ	IP20



УГОЛ РАССЕЙВАНИЯ	ССТ	ЦВЕТ	АТИКУЛ	МОЩНОСТЬ	СВЕТОВОЙ ПОТОК	ДИММИРУЕМЫЙ	IP	
<b>SPOT</b> 	3К	ТЕПЛЫЙ	■ ЧЕРНЫЙ	TR032-2-20W3K-S-B	20 W	1400 LM	НЕТ	IP20
	3К	ТЕПЛЫЙ	□ БЕЛЫЙ	TR032-2-20W3K-S-W	20 W	1400 LM	НЕТ	IP20
	4К	ДНЕВНОЙ	■ ЧЕРНЫЙ	TR032-2-20W4K-S-B	20 W	1400 LM	НЕТ	IP20
	4К	ДНЕВНОЙ	□ БЕЛЫЙ	TR032-2-20W4K-S-W	20 W	1400 LM	НЕТ	IP20





# Focus LED

Металлический корпус в черном и белом цвете. Направленный свет для акцентного освещения. Два варианта цветовой температуры: 3000K и 4000K. LED-источник света утоплен в корпусе.

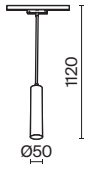

СВЕТОДИОДЫ SANAN



УГОЛ РАССЕЙВАНИЯ	ССТ	ЦВЕТ	АРТИКУЛ	МОЩНОСТЬ	СВЕТОВОЙ ПОТОК	ДИММИРУЕМЫЙ	IP	
<b>SPOT</b> 	3К	ТЕПЛЫЙ	■ ЧЕРНЫЙ	TR016-2-12W3K-B	12 W	800 LM	НЕТ	IP20
	3К	ТЕПЛЫЙ	□ БЕЛЫЙ	TR016-2-12W3K-W	12 W	800 LM	НЕТ	IP20
	4К	ДНЕВНОЙ	■ ЧЕРНЫЙ	TR016-2-12W4K-B	12 W	800 LM	НЕТ	IP20
	4К	ДНЕВНОЙ	□ БЕЛЫЙ	TR016-2-12W4K-W	12 W	800 LM	НЕТ	IP20



Автор проекта: Владлена Старчаус

TR016-2-12W3K-B

CRI>90

\*Высокий индекс цветопередачи позволяет максимально раскрыть цвета интерьера.

Утопленный источник света для антислепящего эффекта.

# Focus LED

Металлический корпус в белом или черном цвете. Направленный свет для акцентной подсветки. Два варианта цветовой температуры: 3000K и 4000K. LED-источник света утоплен в корпусе.



СВЕТОДИОДЫ EPISTAR

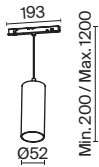

УГОЛ РАССЕЙВАНИЯ	ССТ	ЦВЕТ	Артикул	Мощность	Световой Поток	Диммируемый	IP	
	3К	ТЕПЛЫЙ	■ ЧЕРНЫЙ	TR041-2-12W3K-B	12 W	840 LM	НЕТ	IP20
	3К	ТЕПЛЫЙ	□ БЕЛЫЙ	TR041-2-12W3K-W	12 W	840 LM	НЕТ	IP20
	4К	ДНЕВНОЙ	■ ЧЕРНЫЙ	TR041-2-12W4K-B	12 W	900 LM	НЕТ	IP20
	4К	ДНЕВНОЙ	□ БЕЛЫЙ	TR041-2-12W4K-W	12 W	900 LM	НЕТ	IP20



Автор проекта: Владлена Старчаус

TR041-2-12W3K-B

CRI>90

\*Высокий индекс цветопередачи позволяет максимально раскрыть цвета интерьера.

Утопленная линза для эффекта света «невидимого источника».



Совместим с линзами и антибликовыми решетками (стр. 184).



# Basis

Металлический корпус. Оттенки – белый, черный. Широкий угол рассеивания. Цветовая температура 3000К или 4000К. LED-источник света закрыт опаловым рассеивателем.



СВЕТОДИОДЫ BRIDGELUX

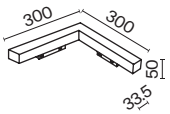

УГОЛ РАССЕЙВАНИЯ	ССТ	ЦВЕТ	Артикул	Мощность	Световой Поток	Диммируемый	IP
	3K	■ ЧЕРНЫЙ	TR078-2-24W3K-B	24 W	1730 LM	НЕТ	IP20
	3K	□ БЕЛЫЙ	TR078-2-24W3K-W	24 W	1730 LM	НЕТ	IP20
	4K	■ ЧЕРНЫЙ	TR078-2-24W4K-B	24 W	1770 LM	НЕТ	IP20
	4K	□ БЕЛЫЙ	TR078-2-24W4K-W	24 W	1770 LM	НЕТ	IP20

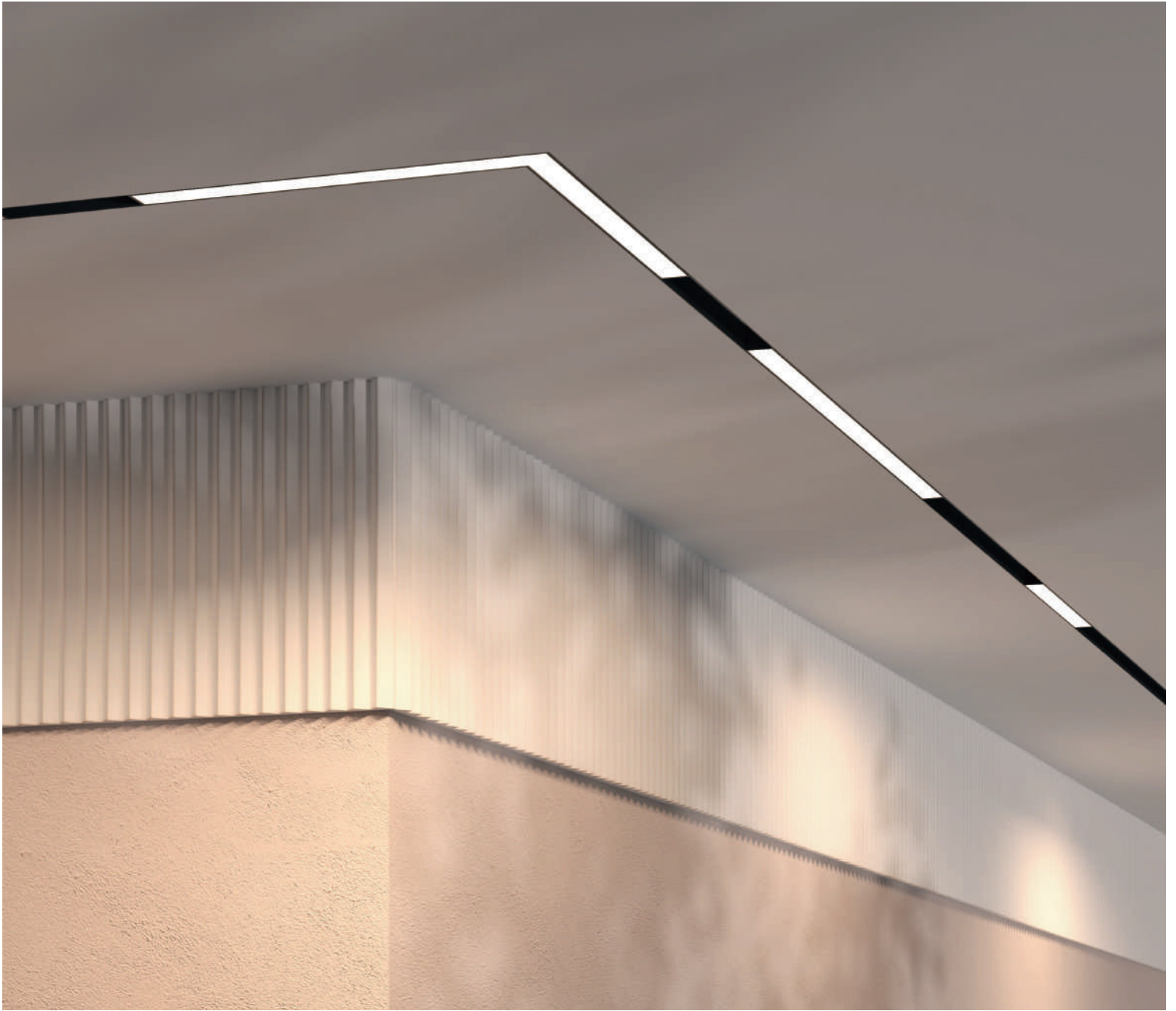

TR078-2-24W3K-B

CRI>90

\*Высокий индекс цветопередачи позволяет максимально раскрыть цвета интерьера.

Источник света с опаловым рассеивателем для антислепящего эффекта.

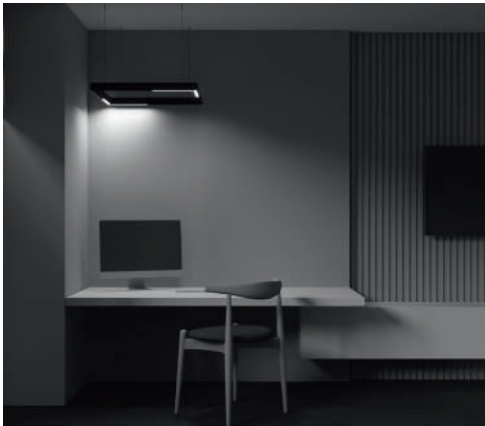

# Larc

Матовый рассеиватель на корпусе для равномерного освещения. Цветовая температура 3000К или 4000К. Вращение вокруг своей оси на 360°. Широкий угол рассеивания. LED-источник света.

B



СВЕТОДИОДЫ EPISTAR

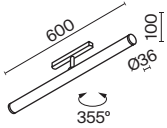

УГОЛ РАССЕЙВАНИЯ	ССТ	ЦВЕТ	Артикул	Мощность	Световой Поток	Диммируемый	IP
<b>FLOOD</b> 	3K	■ ТЕПЛЫЙ	■ ЧЕРНЫЙ	TR086-2-25W3K-B	25 W	1900 LM	НЕТ
	4K	■ ДНЕВНОЙ	■ ЧЕРНЫЙ	TR086-2-25W4K-B	25 W	1900 LM	НЕТ



Автор визуализации: Екатерина Дроздова

TR086-2-25W4K-B

CRI > 90

\*Высокий индекс цветопередачи позволяет максимально раскрыть цвета интерьера.

Вращение вокруг своей оси в горизонтальной плоскости 360°.



Источник света с опаловым рассеивателем для антислепящего эффекта.



# Rado

Металлический корпус. Оттенки – черный, белый. Два варианта цветовой температуры: 3000K и 4000K. Широкий угол рассеивания. LED-источник света скрыт под матовым рассеивателем.



СВЕТОДИОДЫ EPISTAR

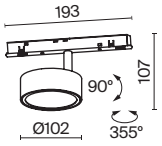

УГОЛ РАССЕЙВАНИЯ	ССТ	ЦВЕТ	АРТИКУЛ	МОЩНОСТЬ	СВЕТОВОЙ ПОТОК	ДИММИРУЕМЫЙ	IP
	<b>3K</b>	ТЕПЛЫЙ	■ ЧЕРНЫЙ	TR040-2-18W3K	18 W	1080 LM	НЕТ
	<b>3K</b>	ТЕПЛЫЙ	□ БЕЛЫЙ	TR040-2-18W3K-W	18 W	1080 LM	НЕТ
	<b>4K</b>	ДНЕВНОЙ	■ ЧЕРНЫЙ	TR040-2-18W4K	18 W	1170 LM	НЕТ
	<b>4K</b>	ДНЕВНОЙ	□ БЕЛЫЙ	TR040-2-18W4K-W	18 W	1170 LM	НЕТ



Автор проекта: Владлена Старчаус

TR040-2-18W4K-W

CRI>90

\*Высокий индекс цветопередачи позволяет максимально раскрыть цвета интерьера.

Источник света с опаловым рассеивателем для антислепящего эффекта.

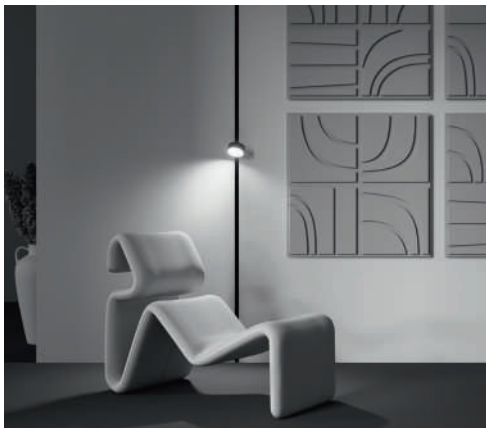

# Luna

Корпус из металла черного цвета. Актуальная форма шара. Рассеиватель из матового стекла с покрытием Soft Touch. Цветовая температура 3000К или 4000К. Мягкое равномерное освещение, антислепающий эффект. LED-источник света.

**B**



СВЕТОДИОДЫ EPISTAR

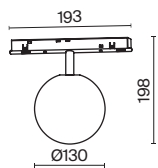

УГОЛ РАССЕЙВАНИЯ	ССТ	ЦВЕТ	Артикул	Мощность	Световой Поток	Диммируемый	IP
<b>FLOOD</b> 	3К ТЕПЛЫЙ	■ ЧЕРНЫЙ	TR038-2-5W3K	5 W	280 LM	НЕТ	IP20
	4К ДНЕВНОЙ	■ ЧЕРНЫЙ	TR038-2-5W4K	5 W	300 LM	НЕТ	IP20

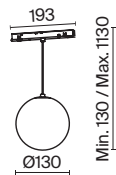

УГОЛ РАССЕЙВАНИЯ	ССТ	ЦВЕТ	Артикул	Мощность	Световой Поток	Диммируемый	IP
<b>FLOOD</b> 	3К ТЕПЛЫЙ	■ ЧЕРНЫЙ	TR039-2-5W3K	5 W	280 LM	НЕТ	IP20
	4К ДНЕВНОЙ	■ ЧЕРНЫЙ	TR039-2-5W4K	5 W	300 LM	НЕТ	IP20





Автор проекта: Владлена Старчаус

TR039-2-5W3K TR038-2-5W3K

Рассеиватель выполнен из матового нежелтеющего стекла PMMA высокого качества с покрытием Soft Touch.

CRI>90 \*Высокий индекс цветопередачи позволяет максимально раскрыть цвета интерьера.





# Exility

Тонкая магнитная трековая система



Технологичная система тонких треков с магнитным креплением для создания облегченных и лаконичных световых решений.



# Элементы магнитной трековой системы для накладного и подвешного монтажа



- 1 – ПРЯМОЙ СОЕДИНИТЕЛЬ
- 2 – УГОЛ-СОЕДИНИТЕЛЬ
- 3 – УГОЛ-СОЕДИНИТЕЛЬ Т-ОБРАЗНЫЙ
- 4 – ВНУТРЕННИЙ УГОЛ-СОЕДИНИТЕЛЬ
- 5 – ВНЕШНИЙ УГОЛ-СОЕДИНИТЕЛЬ
- 6 – ТРОССОВЫЙ ПОДВЕС
- 7 – ФИКСАТОР ДЛЯ МОНТАЖА
- A – ВВОД ПИТАНИЯ
- B – КОННЕКТОР ПИТАНИЯ ПРЯМОЙ
- C – КОННЕКТОР ПИТАНИЯ УГЛОВОЙ
- D – КОННЕКТОР ПИТАНИЯ ГИБКИЙ
- E – КОННЕКТОР ПИТАНИЯ ГИБКИЙ Т-ОБРАЗНЫЙ

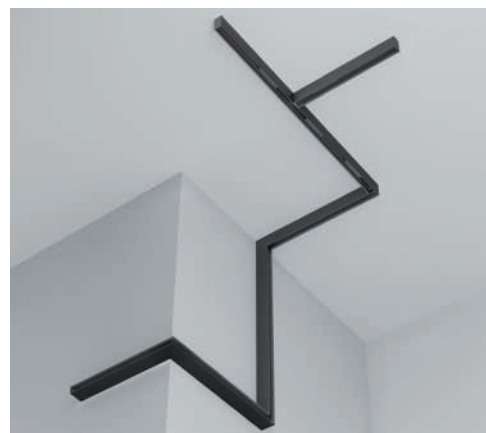
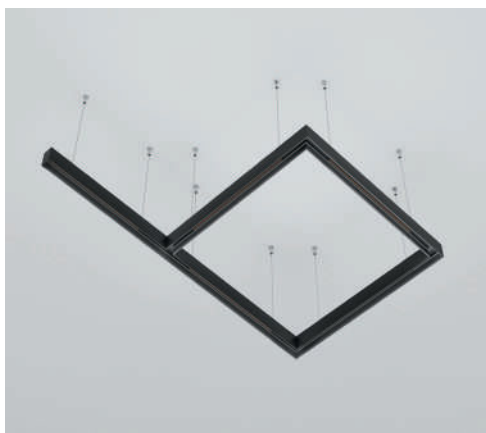
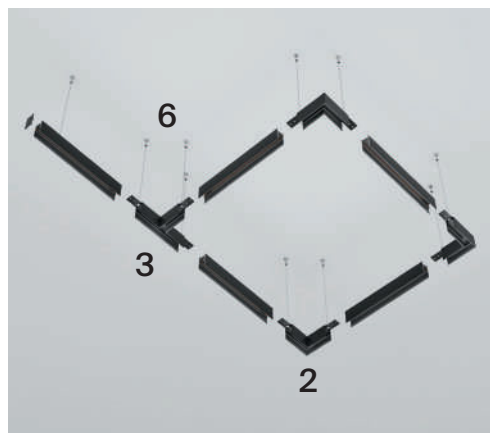

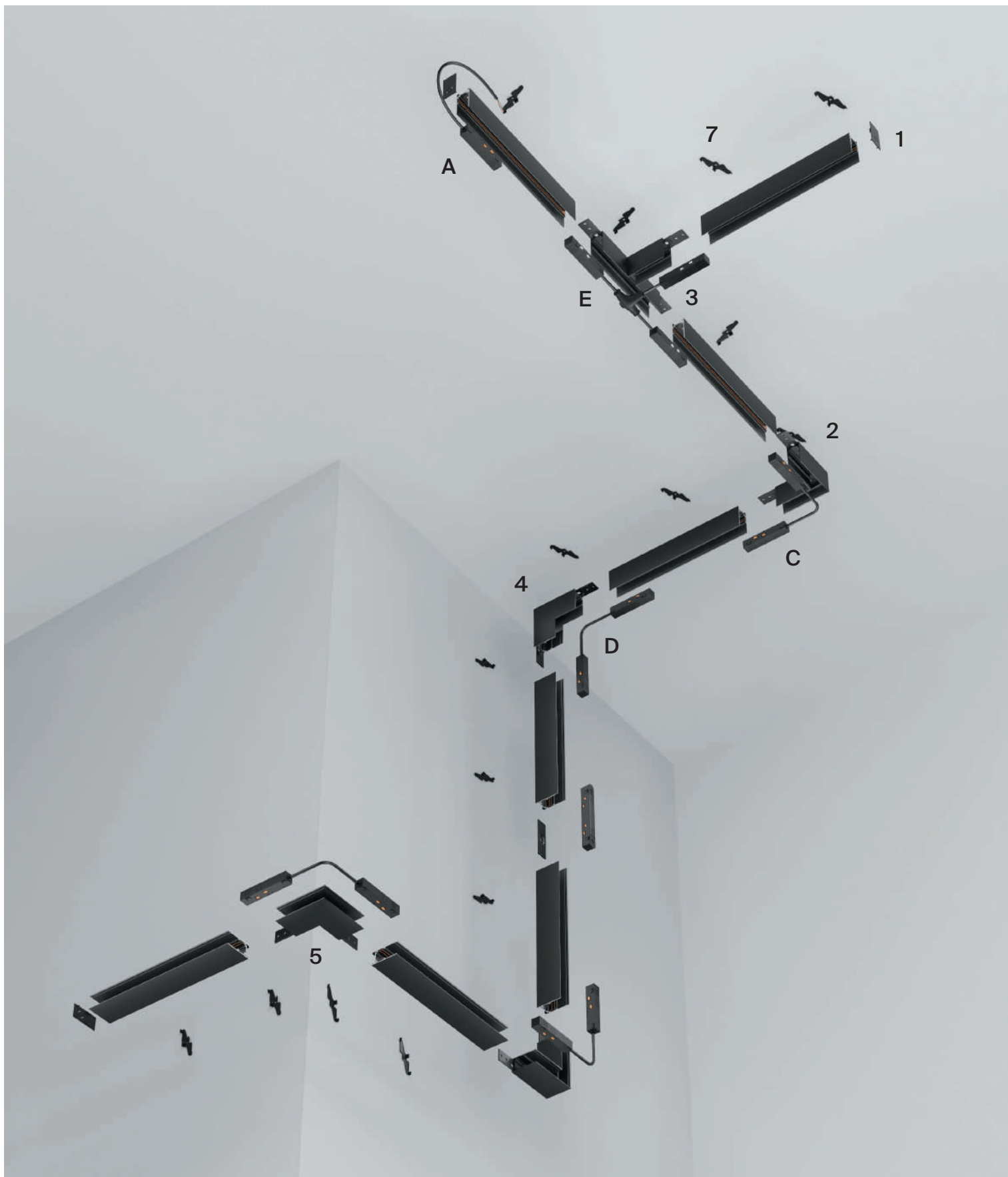

ШИНОПРОВОД НАКЛАДНОЙ/ПОДВЕСНОЙ МАГНИТНЫЙ EXILTY.



# Элементы магнитной трековой системы для накладного и подвесного монтажа



ЭЛЕМЕНТ СИСТЕМЫ	ЦВЕТ	АРТИКУЛ	РАЗМЕРЫ
ШИНОПРОВОД МАГНИТНЫЙ НАКЛАДНОЙ	■ ЧЕРНЫЙ	TRX034-411B	H52 X W26 X L1000
	■ ЧЕРНЫЙ	TRX034-412B	H52 X W26 X L2000
В КОМПЛЕКТЕ ЗАГЛУШКИ И ДЕКОРАТИВНАЯ ЗАЩИТНАЯ НАКЛАДКА	■ ЧЕРНЫЙ	TRX034-413B	H52 X W26 X L3000



ЭЛЕМЕНТ СИСТЕМЫ	ЦВЕТ	АРТИКУЛ
ПРЯМОЙ СОЕДИНИТЕЛЬ	■ ЧЕРНЫЙ	TRA034C-21B

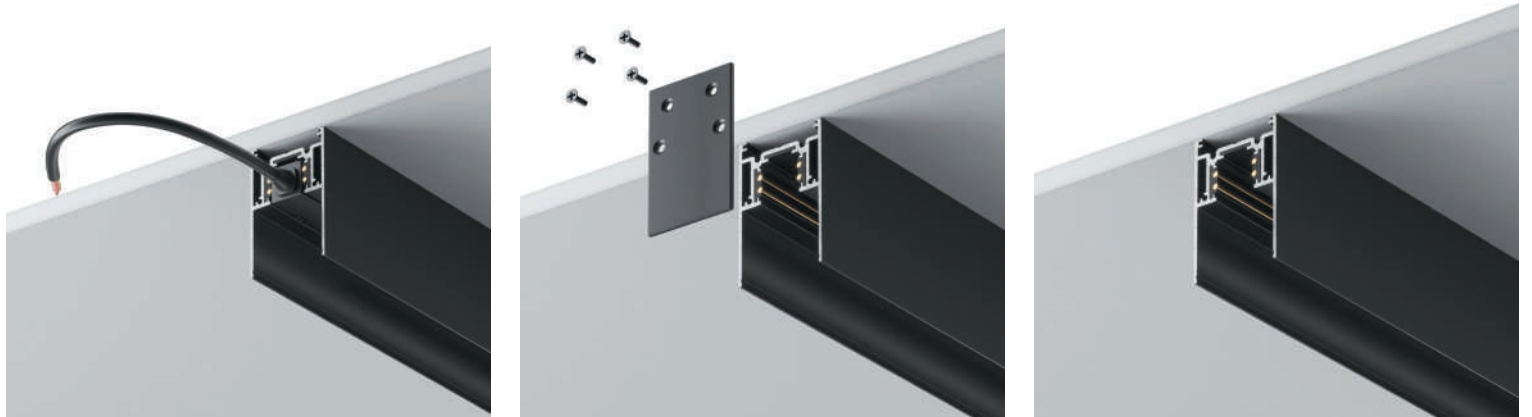

ЭЛЕМЕНТ СИСТЕМЫ	ЦВЕТ	АРТИКУЛ
-----------------	------	---------

УГОЛ-СОЕДИНИТЕЛЬ	■ ЧЕРНЫЙ	TRA034HCL-41B
------------------	----------	---------------



2

УГОЛ-СОЕДИНИТЕЛЬ Т-ОБРАЗНЫЙ	■ ЧЕРНЫЙ	TRA034CT-41B
--------------------------------	----------	--------------



3

ВНУТРЕННИЙ УГОЛ-СОЕДИНИТЕЛЬ	■ ЧЕРНЫЙ	TRA034ICL-41B
--------------------------------	----------	---------------



4

ВНЕШНИЙ УГОЛ-СОЕДИНИТЕЛЬ	■ ЧЕРНЫЙ	TRA034OCL-41B
-----------------------------	----------	---------------



5

ТРОСОВЫЙ ПОДВЕС ДЛЯ МАГНИТНОГО ШИНОПРОВОДА (2ШТ)	■ СЕРЕБРО	TRA034SW-2B
--	-----------	-------------



6

ФИКСАТОР ДЛЯ МОНТАЖА	■ ЧЕРНЫЙ	TRA034HS-21B
-------------------------	----------	--------------



7

# Элементы магнитной трековой системы для встраиваемого монтажа

B

W



- 1 – ПРЯМОЙ СОЕДИНИТЕЛЬ
- 2 – УГОЛ-СОЕДИНИТЕЛЬ
- 3 – УГОЛ-СОЕДИНИТЕЛЬ 45°
- 4 – УГОЛ-СОЕДИНИТЕЛЬ 135°
- 5 – УГОЛ-СОЕДИНИТЕЛЬ Т-ОБРАЗНЫЙ
- 6 – ВНЕШНИЙ УГОЛ-СОЕДИНИТЕЛЬ
- 7 – ВНУТРЕННИЙ УГОЛ-СОЕДИНИТЕЛЬ
- A – ВВОД ПИТАНИЯ
- B – КОННЕКТОР ПИТАНИЯ ПРЯМОЙ
- C – КОННЕКТОР ПИТАНИЯ УГЛОВОЙ
- D – КОННЕКТОР ПИТАНИЯ ГИБКИЙ
- E – КОННЕКТОР ПИТАНИЯ ГИБКИЙ Т-ОБРАЗНЫЙ



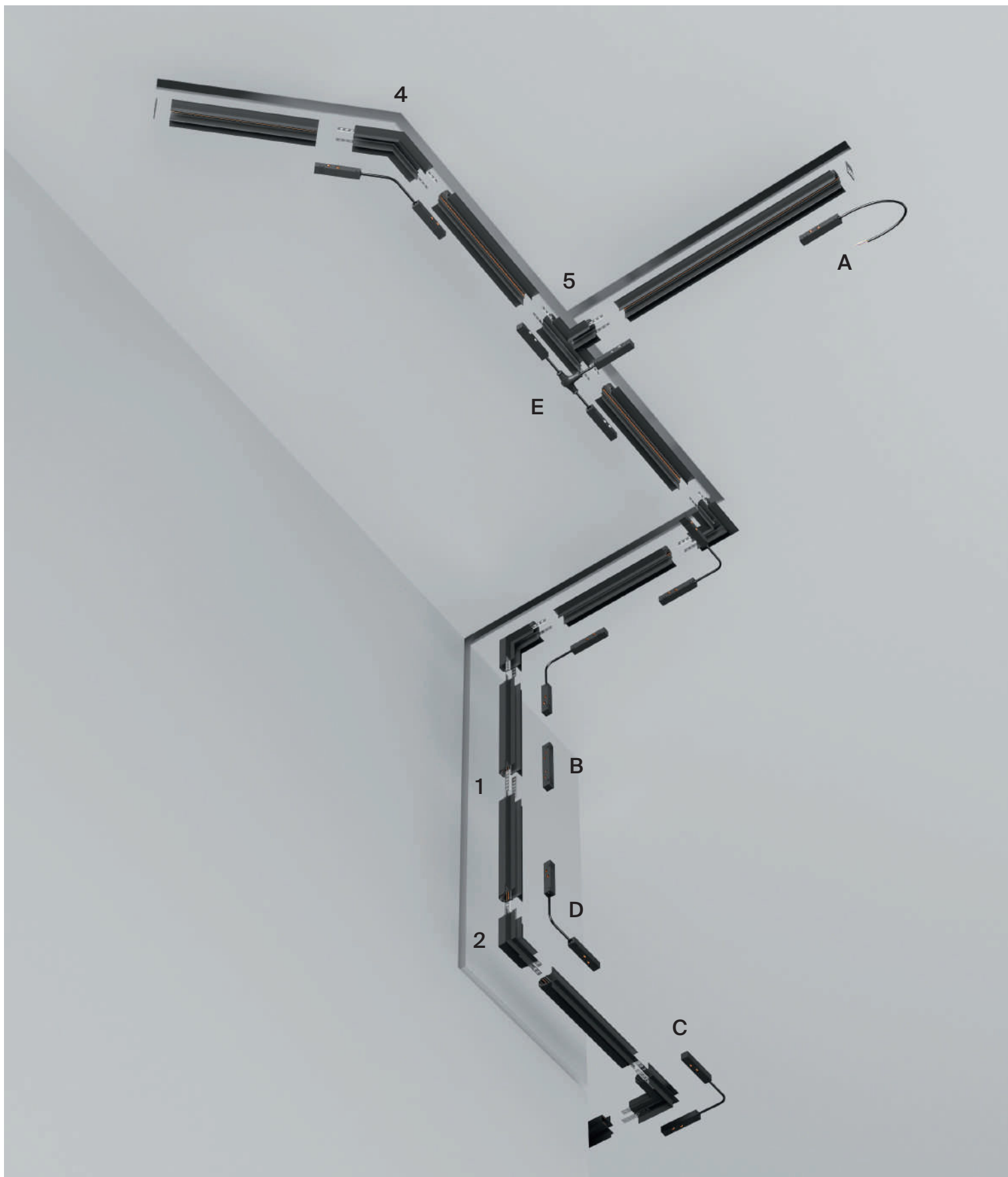

ШИНОПРОВОД ВСТРАИВАЕМЫЙ МАГНИТНЫЙ EXILTY.



# Элементы магнитной трековой системы для встраиваемого монтажа



ЭЛЕМЕНТ СИСТЕМЫ	ЦВЕТ	АРТИКУЛ	РАЗМЕРЫ
ШИНОПРОВОД МАГНИТНЫЙ НАКЛАДНОЙ	■ ЧЕРНЫЙ	TRX034-421B	H46 X W58 X L1000
	■ ЧЕРНЫЙ	TRX034-422B	H46 X W58 X L2000
В КОМПЛЕКТЕ ЗАГЛУШКИ И ДЕКОРАТИВНАЯ ЗАЩИТНАЯ НАКЛАДКА	■ ЧЕРНЫЙ	TRX034-423B	H46 X W58 X L3000



ПРЯМОЙ  
СОЕДИНИТЕЛЬ (2ШТ)  СЕРЕБРО TRA034C-42S

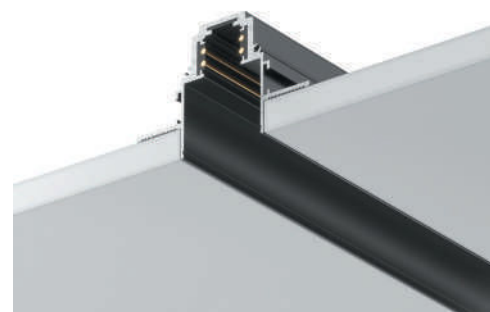
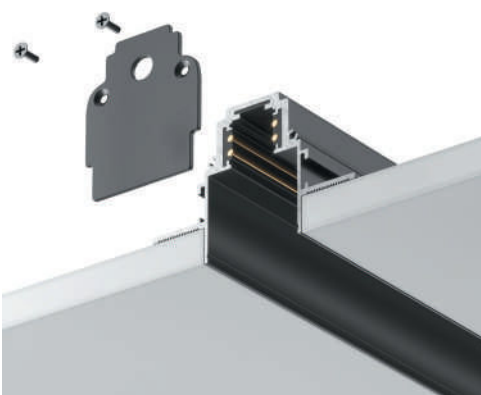

ЭЛЕМЕНТ СИСТЕМЫ ЦВЕТ АРТИКУЛ

УГОЛ-СОЕДИНИТЕЛЬ ■ ЧЕРНЫЙ TRACL034-42B-R



2

УГОЛ-СОЕДИНИТЕЛЬ ■ ЧЕРНЫЙ TRA034CLO-42B 45°



3

УГОЛ-СОЕДИНИТЕЛЬ ■ ЧЕРНЫЙ TRA034CLS-42B 135°



4

УГОЛ-СОЕДИНИТЕЛЬ ■ ЧЕРНЫЙ TRA034CT-42B Т-ОБРАЗНЫЙ



5

ВНЕШНИЙ УГОЛ-СОЕДИНИТЕЛЬ ■ ЧЕРНЫЙ TRA34CO-42B



6

ВНУТРЕННИЙ УГОЛ-СОЕДИНИТЕЛЬ ■ ЧЕРНЫЙ TRA034CL-42B



7

РАДИУСНЫЙ УГОЛ-СОЕДИНИТЕЛЬ ■ ЧЕРНЫЙ TRA044-ANGLE

# Коннекторы питания



ЭЛЕМЕНТ СИСТЕМЫ	ЦВЕТ	Артикул	РАЗМЕРЫ
БЛОК ПИТАНИЯ	■ ЧЕРНЫЙ	TRX034DR4-100B	H42 X W22 X L250
	■ ЧЕРНЫЙ	TRX034DR4-200B	H42 X W22 X L350

ВВОД ПИТАНИЯ	■ ЧЕРНЫЙ	TRA034B-42B	H16 X W18 X L358
--------------	----------	-------------	------------------



A



ЭЛЕМЕНТ СИСТЕМЫ	ЦВЕТ	АРТИКУЛ
КОННЕКТОР ПИТАНИЯ ПРЯМОЙ	■ ЧЕРНЫЙ	TRA034PC-42B



B

КОННЕКТОР ПИТАНИЯ УГЛОВОЙ	■ ЧЕРНЫЙ	TRA034CPC-42B-15
---------------------------	----------	------------------



C

КОННЕКТОР ПИТАНИЯ ДЛЯ РАДИУСНОГО УГЛА	■ ЧЕРНЫЙ	TRA034CPC-42B-50
---------------------------------------	----------	------------------



D

КОННЕКТОР ПИТАНИЯ ГИБКИЙ	■ ЧЕРНЫЙ	TRA034CPC-42B-5
--------------------------	----------	-----------------



E

КОННЕКТОР ПИТАНИЯ ГИБКИЙ Т-ОБРАЗНЫЙ	■ ЧЕРНЫЙ	TRA034CWT-42B
-------------------------------------	----------	---------------

ПУЛЬТ ДЛЯ УПРАВЛЕНИЯ ОСВЕЩЕНИЕМ SMART EXILITY	■ ЧЕРНЫЙ	DRC034-B
---	----------	----------



\* Доступны источники питания (AC-DC преобразователи) Mean Well (стр. 177).



# Светильники для магнитной трековой системы Exility

## LED

S	 15-30°	<b>FOCUS LED</b> <b>238</b>			<b>FOCUS LED</b> <b>240</b>								
													
M	 30-50°	<b>FOCUS LED</b> <b>239</b>			<b>FOCUS LED</b> <b>241</b>			<b>FOCUS LED</b> <b>242</b>			<b>FOCUS LED</b> <b>242</b>		
													
		<b>POINTS ROT</b> <b>248</b>			<b>POINTS ROT</b> <b>248</b>			<b>POINTS</b> <b>250</b>			<b>POINTS</b> <b>250</b>		
													
W	 50-80°	<b>FOCUS LED</b> <b>239</b>			<b>FOCUS LED</b> <b>241</b>								
													

**LED**

**WW**



**BASIS** 244

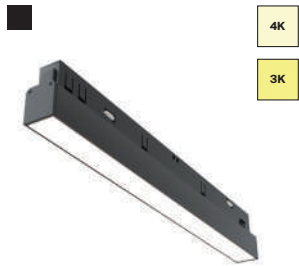

**BASIS** 244



**BASIS** 246



**BASIS** 246



**BASIS** 258



**BASIS** 258



**RADO** 254



**RADO** 254



**F**



**LARC** 252



**LARC** 252



**LUNA** 256



**LUNA** 256



**LUNA** 256



**LUNA** 256



# Радиальный коннектор

Предназначен для установки в магнитную трековую систему EXILITY.

Стильное и функциональное решение, которое придаст пространству объем и сделает его уникальным.

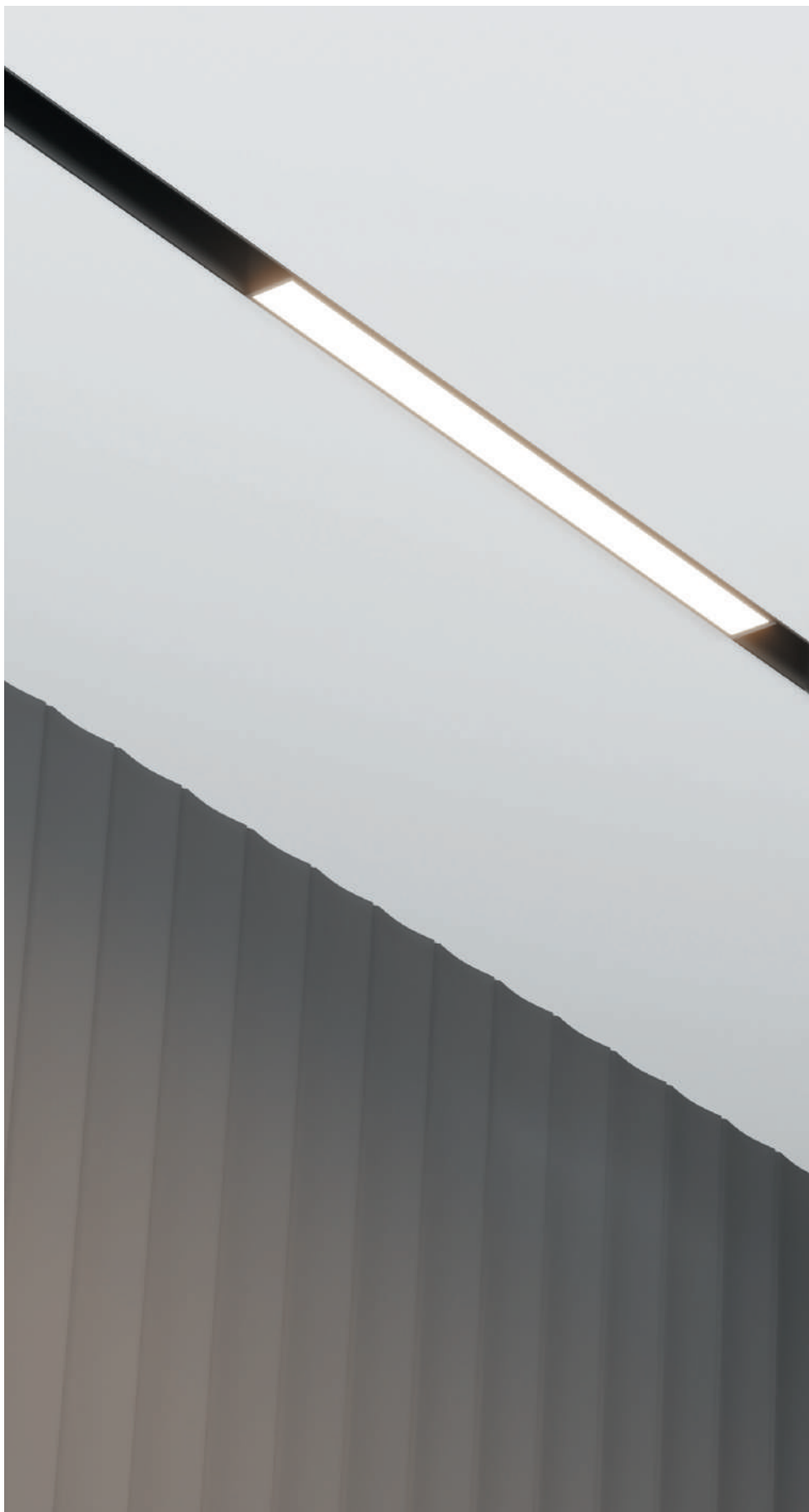

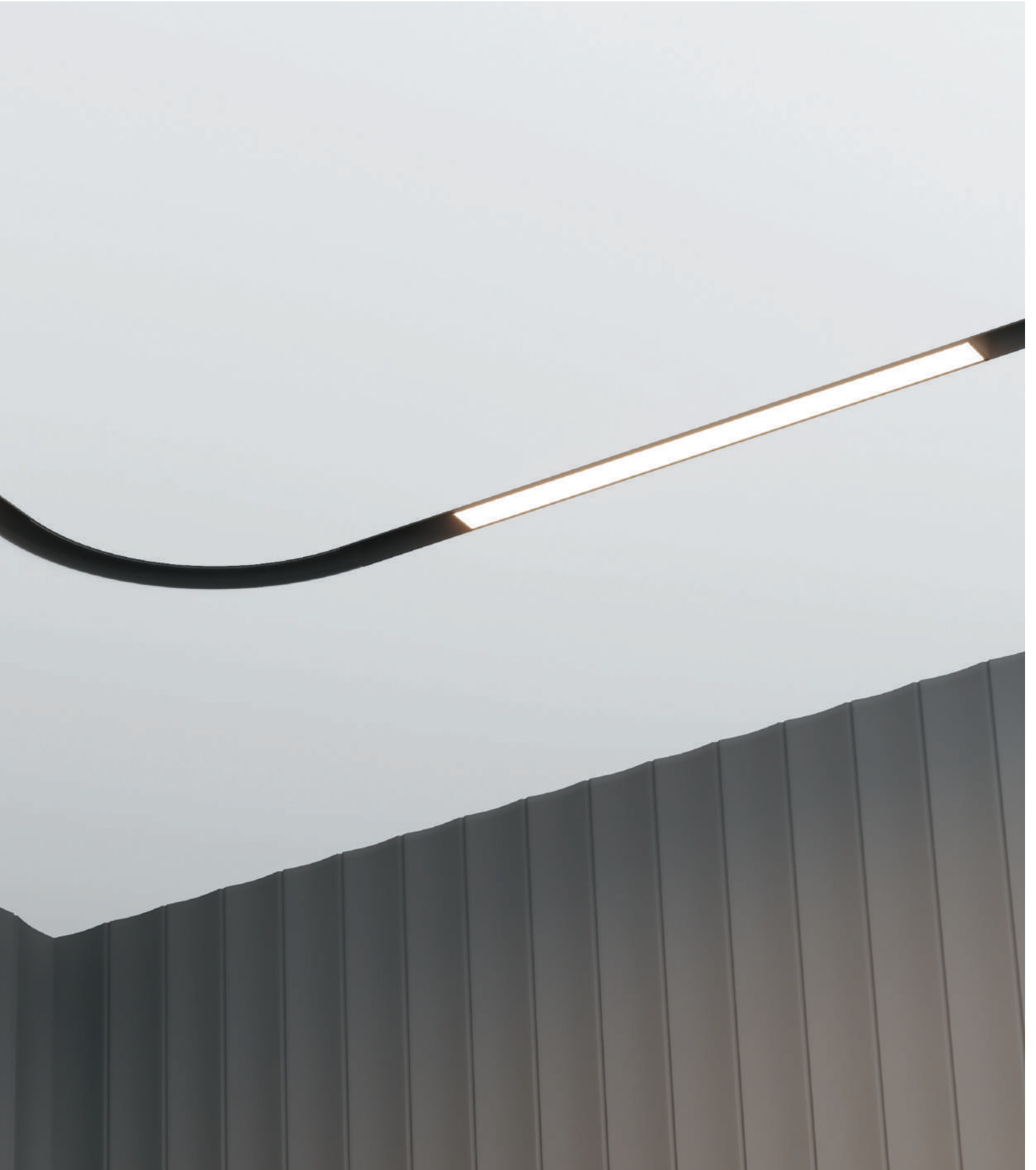

TRA044-ANGLE



# Focus LED

Металлический корпус в белом и черном цвете. Три варианта мощности, размера и угла рассеивания. Два варианта цветовой температуры (3000K и 4000K). Низкий уровень слепимости (UGR<15) и высокий индекс цветопередачи. В серии представлены модели, поддерживающие управление по протоколу Bluetooth. Это позволяет управлять группой или отдельным светильником: вкл/выкл, диммировать, изменять цветовую температуру. Также доступно беспроводное управление светом со смартфона, пульта, с помощью голосовых помощников.



СВЕТОДИОДЫ EPISTAR



## ВЫБЕРИ ЦВЕТОВУЮ ТЕМПЕРАТУРУ



ТЕПЛЫЙ / ДНЕВНОЙ / РЕГУЛИРУЕМАЯ

## ВЫБЕРИ УГОЛ РАССЕЙВАНИЯ



УЗКИЙ / СРЕДНИЙ / ШИРОКИЙ

## ВОЗМОЖНОСТЬ ДИММИРОВАНИЯ



НЕТ / BLUETOOTH CCT

## ВЫБЕРИ РАЗМЕР И МОЩНОСТЬ

5W × Ø45 / 12W × Ø52 / 20W × Ø65

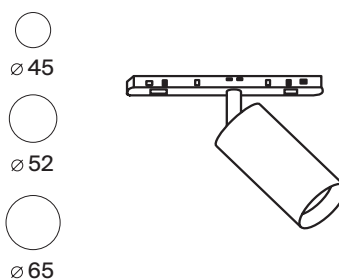



TR032-2-5W3K-S-B TR032-2-12W3K-S-B TR032-2-20W3K-S-B

Совместим с линзами и антибликовыми решетками (стр. 184).



BLUETOOTH  
CCT

\*Доступно изменение температуры и яркости через смартфон.

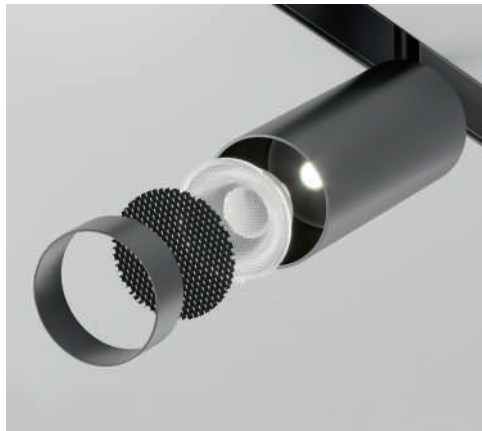

UGR<15

\*Сверхнизкий коэффициент слепимости. Светильник подходит для использования в зонах чтения и отдыха.

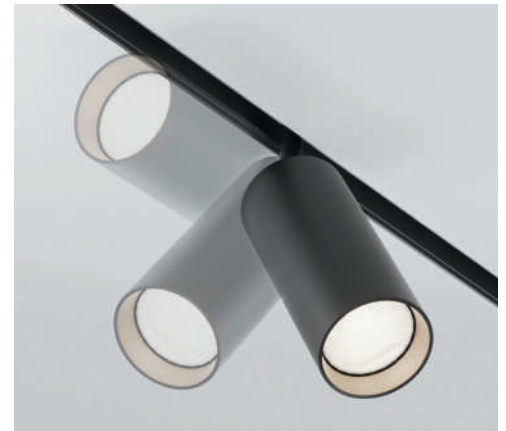









# Focus LED

Металлический корпус в белом и черном цвете. Три варианта мощности, размера и угла рассеивания. Два варианта цветовой температуры (3000K и 4000K). Низкий уровень слепимости (UGR<15) и высокий индекс цветопередачи. В серии представлены модели, поддерживающие управление по протоколу Bluetooth. Это позволяет управлять группой или отдельным светильником: вкл/выкл, диммировать, изменять цветовую температуру. Также доступно беспроводное управление светом со смартфона,



СВЕТОДИОДЫ EPISTAR

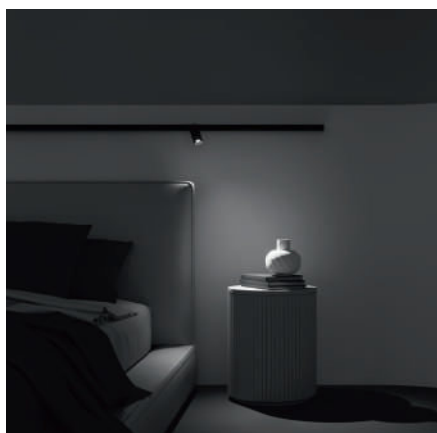

5W

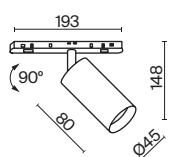

12W

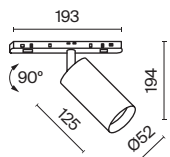

20W

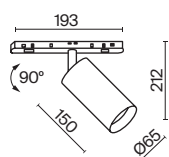

УГОЛ РАССЕЙВАНИЯ

ССТ

ЦВЕТ

АТИКУЛ

МОЩНОСТЬ

СВЕТОВОЙ ПОТОК

ДИММИРУЕМЫЙ

IP

SPOT





3К	ТЕПЛЫЙ	■ ЧЕРНЫЙ	TR032-2-5W3K-S-B	5 W	350 LM	НЕТ	IP20
3К	ТЕПЛЫЙ	■ ЧЕРНЫЙ	TR032-2-12W3K-S-B	12 W	840 LM	НЕТ	IP20
3К	ТЕПЛЫЙ	■ ЧЕРНЫЙ	TR032-2-20W3K-S-B	20 W	1400 LM	НЕТ	IP20
4К	ДНЕВНОЙ	■ ЧЕРНЫЙ	TR032-2-5W4K-S-B	5 W	380 LM	НЕТ	IP20
4К	ДНЕВНОЙ	■ ЧЕРНЫЙ	TR032-2-12W4K-S-B	12 W	900 LM	НЕТ	IP20
4К	ДНЕВНОЙ	■ ЧЕРНЫЙ	TR032-2-20W4K-S-B	20 W	1500 LM	НЕТ	IP20

5W

12W

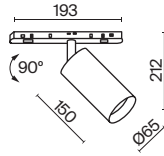
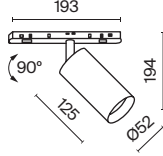
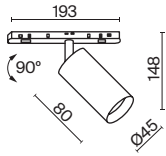
20W



УГОЛ РАССЕЙВАНИЯ	ССТ	ЦВЕТ	АТИКУЛ	МОЩНОСТЬ	СВЕТОВОЙ ПОТОК	ДИММИРУЕМЫЙ	IP	
<b>MEDIUM</b> 	3К	ТЕПЛЫЙ	■ ЧЕРНЫЙ	TR032-2-5W3K-M-B	5 W	350 LM	НЕТ	IP20
	3К	ТЕПЛЫЙ	■ ЧЕРНЫЙ	TR032-2-12W3K-M-B	12 W	840 LM	НЕТ	IP20
	3К	ТЕПЛЫЙ	■ ЧЕРНЫЙ	TR032-2-20W3K-M-B	20 W	1400 LM	НЕТ	IP20
	4К	ДНЕВНОЙ	■ ЧЕРНЫЙ	TR032-2-5W4K-M-B	5 W	380 LM	НЕТ	IP20
	4К	ДНЕВНОЙ	■ ЧЕРНЫЙ	TR032-2-12W4K-M-B	12 W	900 LM	НЕТ	IP20
	4К	ДНЕВНОЙ	■ ЧЕРНЫЙ	TR032-2-20W4K-M-B	20 W	1500 LM	НЕТ	IP20
<b>WIDE</b> 	3К	ТЕПЛЫЙ	■ ЧЕРНЫЙ	TR032-2-5W3K-W-B	5 W	350 LM	НЕТ	IP20
	3К	ТЕПЛЫЙ	■ ЧЕРНЫЙ	TR032-2-12W3K-W-B	12 W	840 LM	НЕТ	IP20
	3К	ТЕПЛЫЙ	■ ЧЕРНЫЙ	TR032-2-20W3K-W-B	20 W	1400 LM	НЕТ	IP20
	4К	ДНЕВНОЙ	■ ЧЕРНЫЙ	TR032-2-5W4K-W-B	5 W	380 LM	НЕТ	IP20
	4К	ДНЕВНОЙ	■ ЧЕРНЫЙ	TR032-2-12W4K-W-B	12 W	900 LM	НЕТ	IP20
	4К	ДНЕВНОЙ	■ ЧЕРНЫЙ	TR032-2-20W4K-W-B	20 W	1500 LM	НЕТ	IP20

# Focus LED

Металлический корпус в белом и черном цвете. Три варианта мощности, размера и угла рассеивания. Два варианта цветовой температуры (3000K и 4000K). Низкий уровень слепимости (UGR<15) и высокий индекс цветопередачи. В серии представлены модели, поддерживающие управление по протоколу Bluetooth. Это позволяет управлять группой или отдельным светильником: вкл/выкл, диммировать, изменять цветовую температуру. Также доступно беспроводное управление светом со смартфона, пульта, с помощью голосовых помощников.



СВЕТОДИОДЫ EPISTAR



5W

12W

20W

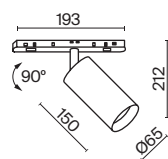
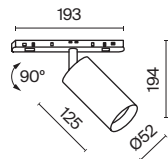
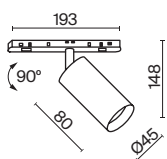

УГОЛ РАССЕЙВАНИЯ

ССТ

ЦВЕТ

АТИКУЛ

МОЩНОСТЬ

СВЕТОВОЙ ПОТОК

ДИММИРУЕМЫЙ

IP

SPOT



3K-6K	РЕГУЛИРУЕМАЯ	■ ЧЕРНЫЙ	TR032-4-5W3K-S-DS-B	5 W	380 LM	BLUETOOTH ССТ	IP20
3K-6K	РЕГУЛИРУЕМАЯ	■ ЧЕРНЫЙ	TR032-4-12W3K-S-DS-B	12 W	900 LM	BLUETOOTH ССТ	IP20
3K-6K	РЕГУЛИРУЕМАЯ	■ ЧЕРНЫЙ	TR032-4-20W3K-S-DS-B	20 W	1500 LM	BLUETOOTH ССТ	IP20

240

5W

12W

20W

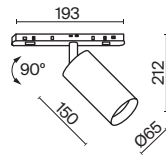
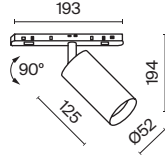
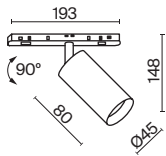

УГОЛ РАССЕЙВАНИЯ	ССТ	ЦВЕТ	АТИКУЛ	МОЩНОСТЬ	СВЕТОВОЙ ПОТОК	ДИММИРУЕМЫЙ	IP
<b>MEDIUM</b> 	РЕГУЛИРУЕМАЯ	ЧЕРНЫЙ	TR032-4-5W3K-M-DS-B	5 W	380 LM	BLUETOOTH ССТ	IP20
	РЕГУЛИРУЕМАЯ	ЧЕРНЫЙ	TR032-4-12W3K-M-DS-B	12 W	900 LM	BLUETOOTH ССТ	IP20
	РЕГУЛИРУЕМАЯ	ЧЕРНЫЙ	TR032-4-20W3K-M-DS-B	20 W	1500 LM	BLUETOOTH ССТ	IP20
<b>WIDE</b> 	РЕГУЛИРУЕМАЯ	ЧЕРНЫЙ	TR032-4-5W3K-W-DS-B	5 W	380 LM	BLUETOOTH ССТ	IP20
	РЕГУЛИРУЕМАЯ	ЧЕРНЫЙ	TR032-4-12W3K-W-DS-B	12 W	900 LM	BLUETOOTH ССТ	IP20
	РЕГУЛИРУЕМАЯ	ЧЕРНЫЙ	TR032-4-20W3K-W-DS-B	20 W	1500 LM	BLUETOOTH ССТ	IP20

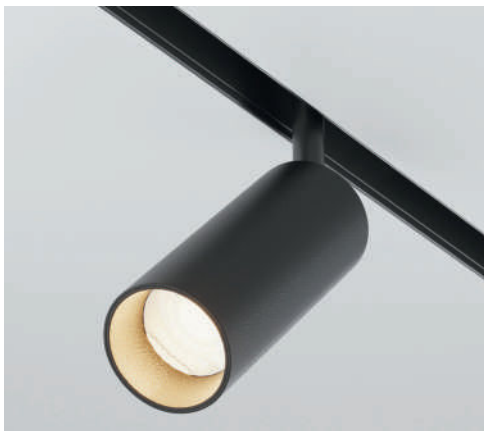

BLUETOOTH ССТ

\*Доступно изменение температуры и яркости через смартфон.



# Focus LED

Корпус из металла в белом и черном цвете. Направленный свет для акцентной подсветки. Два варианта цветовой температуры: 3000K или 4000K. LED-источник света утоплен в корпусе. В серии представлены модели, поддерживающие управление по протоколу Bluetooth. Это позволяет управлять группой или отдельным светильником: вкл/выкл, диммировать, изменять цветовую температуру. Также доступно беспроводное управление светом со смартфона, пульта, с помощью голосовых помощников.



СВЕТОДИОДЫ EPISTAR

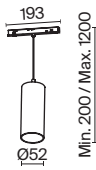

УГОЛ РАССЕЙВАНИЯ	ССТ	ЦВЕТ	АРТИКУЛ	МОЩНОСТЬ	СВЕТОВОЙ ПОТОК	ДИММИРУЕМЫЙ	IP
	ТЕПЛЫЙ	ЧЕРНЫЙ	TR041-2-12W3K-B	12 W	840 LM	НЕТ	IP20
	ДНЕВНОЙ	ЧЕРНЫЙ	TR041-2-12W4K-B	12 W	900 LM	НЕТ	IP20
	РЕГУЛИРУЕМАЯ	ЧЕРНЫЙ	TR041-4-12W3K-M-DS-B	12 W	900 LM	BLUETOOTH ССТ	IP20



Автор проекта: Анастасия Портнягина

TR041-2-12W3K-B

CRI>90

\*Высокий индекс цветопередачи позволяет максимально раскрыть цвета интерьера.

Совместим с линзами и антибликовыми решетками (стр. 184).



BLUETOOTH  
CCT

\*Доступно изменение температуры и яркости через смартфон.



UGR<15

\*Сверхнизкий коэффициент слепимости. Светильник подходит для использования в зонах чтения и отдыха.



# Basis

Металлический корпус в белом и черном цвете. Широкий угол рассеивания. Три варианта длины и мощности. Два варианта цветовой температуры (3000K, 4000K). LED-источник света скрыт под матовым рассеивателем. В серии представлены модели, поддерживающие управление по протоколу Bluetooth. Это позволяет управлять группой или отдельным светильником: вкл/выкл, диммировать, изменять цветовую температуру. Также доступно беспроводное управление светом со смартфона, пульта, с помощью голосовых помощников.



СВЕТОДИОДЫ OSRAM



УГОЛ РАССЕЙВАНИЯ	ССТ	ЦВЕТ	АРТИКУЛ	МОЩНОСТЬ	СВЕТОВОЙ ПОТОК	ДИММИРУЕМЫЙ	IP
	<b>3K</b> ТЕПЛЫЙ	■ ЧЕРНЫЙ	TR030-2-12W3K-B	12 W	720 LM	НЕТ	IP20
	<b>4K</b> ДНЕВНОЙ	■ ЧЕРНЫЙ	TR030-2-12W4K-B	12 W	780 LM	НЕТ	IP20
	<b>3K-6K</b> РЕГУЛИРУЕМАЯ	■ ЧЕРНЫЙ	TR030-4-12W3K-WW-DS-B	12 W	780 LM	BLUETOOTH ССТ	IP20

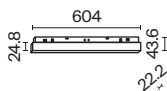

УГОЛ РАССЕЙВАНИЯ	ССТ	ЦВЕТ	АРТИКУЛ	МОЩНОСТЬ	СВЕТОВОЙ ПОТОК	ДИММИРУЕМЫЙ	IP
	<b>3K</b> ТЕПЛЫЙ	■ ЧЕРНЫЙ	TR030-2-24W3K-B	24 W	1440 LM	НЕТ	IP20
	<b>4K</b> ДНЕВНОЙ	■ ЧЕРНЫЙ	TR030-2-24W4K-B	24 W	1560 LM	НЕТ	IP20
	<b>3K-6K</b> РЕГУЛИРУЕМАЯ	■ ЧЕРНЫЙ	TR030-4-24W3K-WW-DS-B	24 W	1560 LM	BLUETOOTH ССТ	IP20



Автор проекта: Владлена Старчаус

TR030-2-12W3K-B

Источник света с опаловым рассеивателем для антислепящего эффекта.



BLUETOOTH  
CCT

\*Доступно изменение температуры и яркости через смартфон.



# Basis

Металлический корпус в белом и черном цвете. Широкий угол рассеивания. Три варианта длины и мощности. Два варианта цветовой температуры (3000K, 4000K). LED-источник света скрыт под матовым рассеивателем. В серии представлены модели, поддерживающие управление по протоколу Bluetooth. Это позволяет управлять группой или отдельным светильником: вкл/выкл, диммировать, изменять цветовую температуру. Также доступно беспроводное управление светом со смартфона, пульта, с помощью голосовых помощников.



СВЕТОДИОДЫ OSRAM

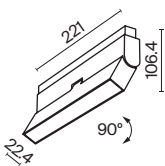

УГОЛ РАССЕЙВАНИЯ	ССТ	ЦВЕТ	АРТИКУЛ	МОЩНОСТЬ	СВЕТОВОЙ ПОТОК	ДИММИРУЕМЫЙ	IP
	ТЕПЛЫЙ	ЧЕРНЫЙ	TR036-2-12W3K-B	12 W	720 LM	НЕТ	IP20
	ДНЕВНОЙ	ЧЕРНЫЙ	TR036-2-12W4K-B	12 W	780 LM	НЕТ	IP20
	РЕГУЛИРУЕМАЯ	ЧЕРНЫЙ	TR036-4-12W3K-DS-B	12 W	780 LM	BLUETOOTH ССТ	IP20



Автор проекта: Владлена Старчаус

TR036-2-12W3K-B

Источник света с опаловым рассеивателем для антислепящего эффекта.

Регулировка направления светового потока по вертикальной плоскости 90° вперед и 45° назад.



BLUETOOTH CCT

\*Доступно изменение температуры и яркости через смартфон.



# Points rot

Корпус из металла в белом и черном цвете. Концентрирующая оптика для направленной подсветки. Поворотный механизм для регулировки светового потока. Два варианта длины, мощности и цветовой температуры (3000К, 4000К). Скрытый LED-источник света. В серии представлены модели, поддерживающие управление по протоколу Bluetooth. Это позволяет управлять группой или отдельным светильником: вкл/выкл, диммировать, изменять цветовую температуру. Также доступно беспроводное управление светом со смартфона, пульта, с помощью голосовых помощников.



СВЕТОДИОДЫ OSRAM

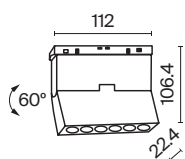

УГОЛ РАССЕЙВАНИЯ	ССТ	ЦВЕТ	Артикул	Мощность	Световой Поток	Диммируемый	IP
<b>MEDIUM</b> 	<b>3K</b> ТЕПЛЫЙ	■ ЧЕРНЫЙ	TR033-2-6W3K-B	6 W	420 LM	НЕТ	IP20
	<b>4K</b> ДНЕВНОЙ	■ ЧЕРНЫЙ	TR033-2-6W4K-B	6 W	450 LM	НЕТ	IP20
	<b>3K-6K</b> РЕГУЛИРУЕМАЯ	■ ЧЕРНЫЙ	TR033-4-6W3K-M-DS-B	6 W	450 LM	BLUETOOTH ССТ	IP20

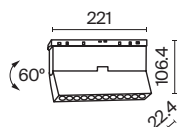

УГОЛ РАССЕЙВАНИЯ	ССТ	ЦВЕТ	Артикул	Мощность	Световой Поток	Диммируемый	IP
<b>MEDIUM</b> 	<b>3K</b> ТЕПЛЫЙ	■ ЧЕРНЫЙ	TR033-2-12W3K-B	12 W	840 LM	НЕТ	IP20
	<b>4K</b> ДНЕВНОЙ	■ ЧЕРНЫЙ	TR033-2-12W4K-B	12 W	900 LM	НЕТ	IP20
	<b>3K-6K</b> РЕГУЛИРУЕМАЯ	■ ЧЕРНЫЙ	TR033-4-12W3K-M-DS-B	12 W	900 LM	BLUETOOTH ССТ	IP20





Автор проекта: Анна Кабишева

TR033-2-12W4K-B

CRI > 90 \*Высокий индекс цветопередачи позволяет максимально раскрыть цвета интерьера.



BLUETOOTH CCT \*Доступно изменение температуры и яркости через смартфон.



UGR < 15 \*Сверхнизкий коэффициент слепимости. Светильник подходит для использования в зонах чтения и отдыха.





# Points

Металлический корпус в белом и черном цвете. Концентрирующая оптика для направленной подсветки. Два варианта длины, мощности и цветовой температуры (3000К, 4000К). Скрытый LED-источник света – высокий уровень визуального комфорта. В серии представлены модели, поддерживающие управление по протоколу Bluetooth. Это позволяет управлять группой или отдельным светильником: вкл/выкл, диммировать, изменять цветовую температуру. Также доступно беспроводное управление светом со смартфона, пульта, с помощью голосовых помощников.



СВЕТОДИОДЫ OSRAM

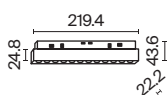

УГОЛ РАССЕЙВАНИЯ	ССТ	ЦВЕТ	АРТИКУЛ	МОЩНОСТЬ	СВЕТОВОЙ ПОТОК	ДИММИРУЕМЫЙ	IP	
<b>MEDIUM</b> 	3K	ТЕПЛЫЙ	■ ЧЕРНЫЙ	TR031-2-12W3K-B	12 W	840 LM	НЕТ	IP20
	4K	ДНЕВНОЙ	■ ЧЕРНЫЙ	TR031-2-12W4K-B	12 W	900 LM	НЕТ	IP20
	3K-6K	РЕГУЛИРУЕМАЯ	■ ЧЕРНЫЙ	TR031-4-12W3K-S-DS-B	12 W	900 LM	BLUETOOTH ССТ	IP20



УГОЛ РАССЕЙВАНИЯ	ССТ	ЦВЕТ	АРТИКУЛ	МОЩНОСТЬ	СВЕТОВОЙ ПОТОК	ДИММИРУЕМЫЙ	IP	
<b>MEDIUM</b> 	3K	ТЕПЛЫЙ	■ ЧЕРНЫЙ	TR031-2-18W3K-B	18 W	1600 LM	НЕТ	IP20
	4K	ДНЕВНОЙ	■ ЧЕРНЫЙ	TR031-2-18W4K-B	18 W	1600 LM	НЕТ	IP20
	3K-6K	РЕГУЛИРУЕМАЯ	■ ЧЕРНЫЙ	TR031-4-18W3K-S-DS-B	18 W	1350 LM	BLUETOOTH ССТ	IP20



Автор проекта: Анастасия Портнягина

TR031-2-12W4K-B

CRI > 90 \*Высокий индекс цветопередачи позволяет максимально раскрыть цвета интерьера.



BLUETOOTH CCT \*Доступно изменение температуры и яркости через смартфон.



UGR < 15 \*Сверхнизкий коэффициент слепимости. Светильник подходит для использования в зонах чтения и отдыха.



# Larc

Матовый рассеиватель на корпусе для равномерной подсветки. Вращение вокруг своей оси на 360°. Два варианта цветовой температуры: 3000К, 4000К. Широкий угол рассеивания. LED-источник света. В серии представлены модели, поддерживающие управление по протоколу Bluetooth. Это позволяет управлять группой или отдельным светильником: вкл/выкл, диммировать, изменять цветовую температуру. Также доступно беспроводное управление светом со смартфона, пульта, с помощью голосовых помощников.



СВЕТОДИОДЫ EPISTAR

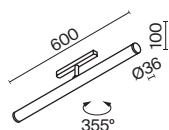

УГОЛ РАССЕЙВАНИЯ	ССТ	ЦВЕТ	Артикул	Мощность	Световой Поток	Диммируемый	IP
	ТЕПЛЫЙ	ЧЕРНЫЙ	TR086-2-25W3K-B	25 W	1880 LM	НЕТ	IP20
	ДНЕВНОЙ	ЧЕРНЫЙ	TR086-2-25W4K-B	25 W	1880 LM	НЕТ	IP20
	РЕГУЛИРУЕМАЯ	ЧЕРНЫЙ	TR086-4-25W-DS-B	25 W	1880 LM	BLUETOOTH ССТ	IP20



Автор проекта: Ирина Казанцева

TR086-2-25W3K-B

CRI>90 \*Высокий индекс цветопередачи позволяет максимально раскрыть цвета интерьера.

Источник света с опаловым рассеивателем для антислепящего эффекта.

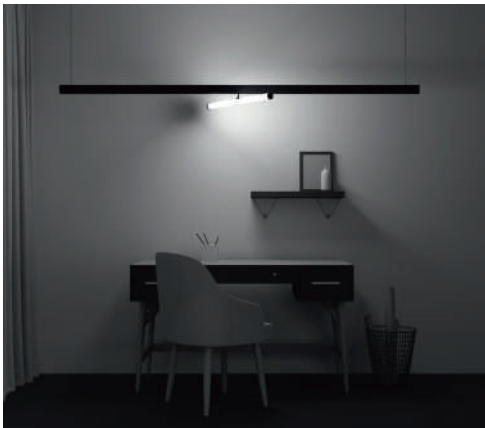

BLUETOOTH CCT \*Доступно изменение температуры и яркости через смартфон.





# Rado

Металлический корпус. Оттенки – черный, белый. Два варианта цветовой температуры: 3000K и 4000K. Широкий угол рассеивания. LED-источник света скрыт под матовым рассеивателем. В серии представлены модели, поддерживающие управление по протоколу Bluetooth. Это позволяет управлять группой или отдельным светильником: вкл/выкл, диммировать, изменять цветовую температуру. Также доступно беспроводное управление светом со смартфона, пульта, с помощью голосовых помощников.



СВЕТОДИОДЫ EPISTAR

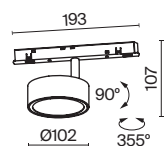

УГОЛ РАССЕЙВАНИЯ	ССТ	ЦВЕТ	АРТИКУЛ	МОЩНОСТЬ	СВЕТОВОЙ ПОТОК	ДИММИРУЕМЫЙ	IP
	<b>3K</b> ТЕПЛЫЙ	■ ЧЕРНЫЙ	TR040-2-18W3K	18 W	1080 LM	НЕТ	IP20
	<b>4K</b> ДНЕВНОЙ	■ ЧЕРНЫЙ	TR040-2-18W4K	18 W	1170 LM	НЕТ	IP20
	<b>3K-6K</b> РЕГУЛИРУЕМАЯ	■ ЧЕРНЫЙ	TR040-4-18W3K-DS	18 W	1170 LM	BLUETOOTH ССТ	IP20



Автор проекта: Ирина Казанцева

TR040-2-18W3K

CRI>90 \*Высокий индекс цветопередачи позволяет максимально раскрыть цвета интерьера.

Источник света с опаловым рассеивателем для антислепящего эффекта.

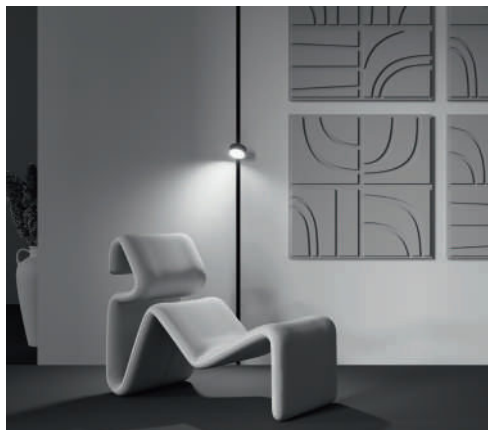

BLUETOOTH CCT \*Доступно изменение температуры и яркости через смартфон.

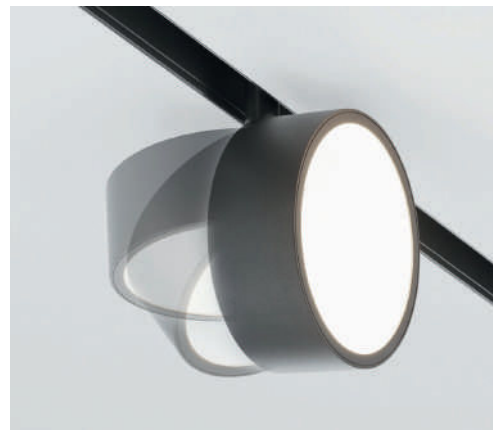

# Luna

Плафон-рассеиватель в форме шара. Материал – высококачественное матовое стекло с покрытием Soft Touch. Мягкое равномерное освещение. Цветовая температура 3000K или 4000K. Антислепающий эффект. LED-источник света. В серии представлены модели, поддерживающие управление по протоколу Bluetooth. Это позволяет управлять группой или отдельным светильником: вкл/выкл, диммировать, изменять цветовую температуру. Также доступно беспроводное управление светом со смартфона, пульта, с помощью голосовых помощников.



СВЕТОДИОДЫ EPISTAR

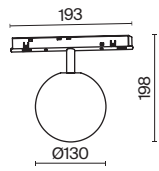

УГОЛ РАССЕЙВАНИЯ	ССТ	ЦВЕТ	Артикул	Мощность	Световой Поток	Диммируемый	IP
<b>FLOOD</b> 	3K ТЕПЛЫЙ	■ ЧЕРНЫЙ	TR038-2-5W3K	5 W	280 LM	НЕТ	IP20
	4K ДНЕВНОЙ	■ ЧЕРНЫЙ	TR038-2-5W4K	5 W	300 LM	НЕТ	IP20
	3K-6K РЕГУЛИРУЕМАЯ	■ ЧЕРНЫЙ	TR038-4-5W3K-WW-DS	5 W	300 LM	BLUETOOTH ССТ	IP20

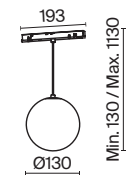

УГОЛ РАССЕЙВАНИЯ	ССТ	ЦВЕТ	Артикул	Мощность	Световой Поток	Диммируемый	IP
<b>FLOOD</b> 	3K ТЕПЛЫЙ	■ ЧЕРНЫЙ	TR039-2-5W3K	5 W	280 LM	НЕТ	IP20
	4K ДНЕВНОЙ	■ ЧЕРНЫЙ	TR039-2-5W4K	5 W	300 LM	НЕТ	IP20
	3K-6K РЕГУЛИРУЕМАЯ	■ ЧЕРНЫЙ	TR039-4-5W3K-WW-DS	5 W	300 LM	BLUETOOTH ССТ	IP20





Автор проекта: Ирина Казанцева

TR038-2-5W3K

Рассеиватель выполнен из матового нежелтеющего стекла PMMA высокого качества с покрытием Soft Touch.



BLUETOOTH  
CCT

\*Доступно изменение температуры и яркости через смартфон.



# Basis

Металлический корпус в двух оттенках. Два варианта цветовой температуры: 3000К, 4000К. Широкий угол рассеивания. Выступает в роли углового коннектора питания. LED-источник света скрыт под опаловым рассеивателем. В серии представлены модели, поддерживающие управление по протоколу Bluetooth. Это позволяет управлять группой или отдельным светильником: вкл/выкл, диммировать, изменять цветовую температуру. Также доступно беспроводное управление светом со смартфона, пульта, с помощью голосовых помощников.

B



СВЕТОДИОДЫ OSRAM

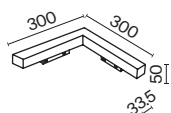

УГОЛ РАССЕЙВАНИЯ	ССТ	ЦВЕТ	АТИКУЛ	МОЩНОСТЬ	СВЕТОВОЙ ПОТОК	ДИММИРУЕМЫЙ	IP
 120°	ТЕПЛЫЙ	ЧЕРНЫЙ	TR042-2-24W3K	24 W	1440 LM	НЕТ	IP20
	ДНЕВНОЙ	ЧЕРНЫЙ	TR042-2-24W4K	24 W	1560 LM	НЕТ	IP20
	РЕГУЛИРУЕМАЯ	ЧЕРНЫЙ	TR042-4-24W3K-WW-DS	24 W	1560 LM	BLUETOOTH ССТ	IP20



Автор проекта: Анастасия Портнягина

TR042-2-24W3K

Светильник выступает в качестве углового коннектора питания.

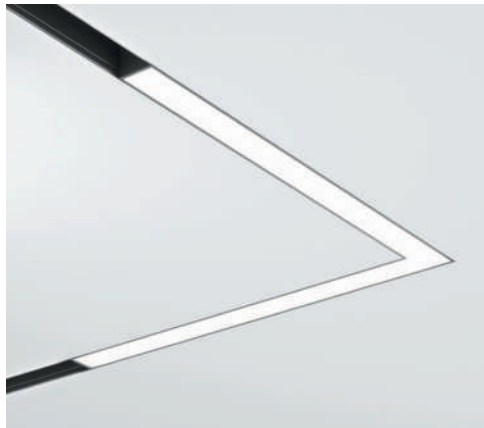

BLUETOOTH  
CCT

\*Доступно изменение температуры и яркости через смартфон.

259

# Radity

Радиусная магнитная трековая система

Световая система тонких магнитных треков с декоративным радиусным соединением для трендовых световых решений.



Узнайте больше  
на [Maytoni.ru](https://www.maytoni.ru)







# LIGHT MO

Maytoni  
Technical

Present  
illuminated

Световые  
модули

Светильники  
и аксессуары

MODULES

# Zon











































Коллекция контурных световых модулей заливающего света для создания основного и акцентного освещения.





# Световые модули Zon

## LED

<b>WW</b> 	<b>ZON</b>		<b>272</b>	<b>ZON</b>		<b>273</b>	<b>ZON</b>		<b>273</b>	<b>ZON</b>		<b>274</b>
												
												
												
<b>ZON</b>		<b>275</b>	<b>ZON</b>		<b>280</b>	<b>ZON</b>		<b>281</b>	<b>ZON</b>		<b>284</b>	
												
												
												
<b>ZON</b>		<b>285</b>	<b>ZON</b>		<b>285</b>							
												
												
												



Автор проекта: Анна Кутилина

C032CL-L48B3K

# Zon

Металлический корпус. Оттенки – черный, белый. Минималистичная геометрия в дизайне. Цветовая температура 3000K или 4000K. Высокий индекс цветопередачи. Возможность подвесного монтажа. LED-источник света.



## ВЫБЕРИ ЦВЕТ



ЧЕРНЫЙ / БЕЛЫЙ

## ВЫБЕРИ ЦВЕТОВУЮ ТЕМПЕРАТУРУ



ТЕПЛЫЙ / ДНЕВНОЙ

## ВЫБЕРИ МОНТАЖ

НАКЛАДНОЙ / ПОДВЕСНОЙ

45W × 400 / 96W × 600

## ВЫБЕРИ РАЗМЕР И МОЩНОСТЬ

12W × 120 / 26W × 220 / 35W × 300 / 45W × 400 / 96W × 600

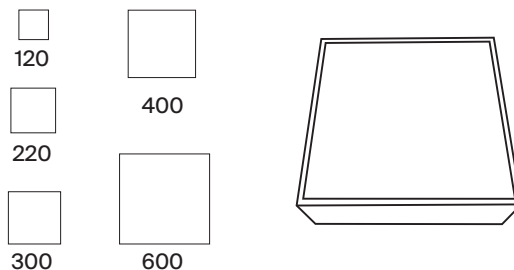





Автор проекта: Марина Кравченко

C067CL-L40B3K

Источник света с акриловым рассеивателем для антислепящего эффекта.







# Zon

Металлический корпус. Оттенки – черный, белый. Минималистичная геометрия в дизайне. Цветовая температура 3000K или 4000K. Высокий индекс цветопередачи. Возможность подвешного монтажа. LED-источник света.

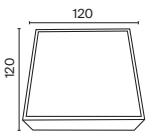
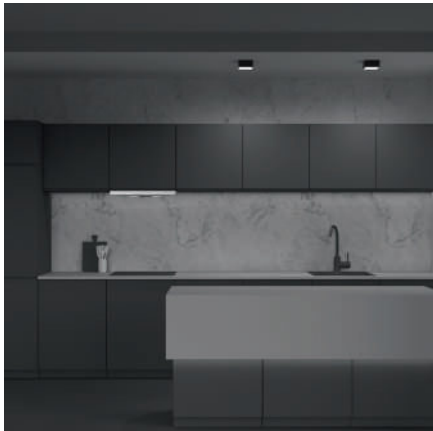

УГОЛ РАССЕЙВАНИЯ	ССТ	ЦВЕТ	АТИКУЛ	МОЩНОСТЬ	СВЕТОВОЙ ПОТОК	ДИММИРУЕМЫЙ	IP	
 120°	<b>3K</b>	ТЕПЛЫЙ	■ ЧЕРНЫЙ	C067CL-L12B3K	12 W	600 LM	НЕТ	IP 20
	<b>3K</b>	ТЕПЛЫЙ	□ БЕЛЫЙ	C067CL-L12W3K	12 W	750 LM	НЕТ	IP 20
	<b>4K</b>	ДНЕВНОЙ	■ ЧЕРНЫЙ	C067CL-L12B4K	12 W	600 LM	НЕТ	IP 20
	<b>4K</b>	ДНЕВНОЙ	□ БЕЛЫЙ	C067CL-L12W4K	12 W	800 LM	НЕТ	IP 20



УГОЛ РАССЕЙВАНИЯ

ССТ

ЦВЕТ

АТИКУЛ

МОЩНОСТЬ

СВЕТОВОЙ ПОТОК

ДИММИРУЕМЫЙ

IP

**WASH WIDE**



3К	ТЕПЛЫЙ	■ ЧЕРНЫЙ	C067CL-L27B3K	26 W	2000 LM	НЕТ	IP 20
3К	ТЕПЛЫЙ	□ БЕЛЫЙ	C067CL-L27W3K	26 W	2400 LM	НЕТ	IP 20
4К	ДНЕВНОЙ	■ ЧЕРНЫЙ	C067CL-L27B4K	26 W	2500 LM	НЕТ	IP 20
4К	ДНЕВНОЙ	□ БЕЛЫЙ	C067CL-L27W4K	26 W	2500 LM	НЕТ	IP 20



УГОЛ РАССЕЙВАНИЯ

ССТ

ЦВЕТ

АТИКУЛ

МОЩНОСТЬ

СВЕТОВОЙ ПОТОК

ДИММИРУЕМЫЙ

IP

**WASH WIDE**



3К	ТЕПЛЫЙ	■ ЧЕРНЫЙ	C067CL-L40B3K	35 W	2500 LM	НЕТ	IP 20
3К	ТЕПЛЫЙ	□ БЕЛЫЙ	C067CL-L40W3K	35 W	3200 LM	НЕТ	IP 20
4К	ДНЕВНОЙ	■ ЧЕРНЫЙ	C067CL-L40B4K	35 W	2700 LM	НЕТ	IP 20
4К	ДНЕВНОЙ	□ БЕЛЫЙ	C067CL-L40W4K	35 W	3100 LM	НЕТ	IP 20



# Zon

Металлический корпус. Оттенки – черный, белый. Минималистичная геометрия в дизайне. Цветовая температура 3000K или 4000K. Высокий индекс цветопередачи. Возможность подвесного монтажа. LED-источник света.

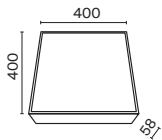

УГОЛ РАССЕЙВАНИЯ	ССТ	ЦВЕТ	АРТИКУЛ	МОЩНОСТЬ	СВЕТОВОЙ ПОТОК	ДИММИРУЕМЫЙ	IP	
	<b>3K</b>	ТЕПЛЫЙ	■ ЧЕРНЫЙ	C067CL-L48B3K	45 W	3600 LM	НЕТ	IP 20
	<b>3K</b>	ТЕПЛЫЙ	□ БЕЛЫЙ	C067CL-L48W3K	45 W	4300 LM	НЕТ	IP 20
	<b>4K</b>	ДНЕВНОЙ	■ ЧЕРНЫЙ	C067CL-L48B4K	45 W	3700 LM	НЕТ	IP 20
	<b>4K</b>	ДНЕВНОЙ	□ БЕЛЫЙ	C067CL-L48W4K	45 W	4500 LM	НЕТ	IP 20

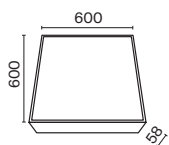
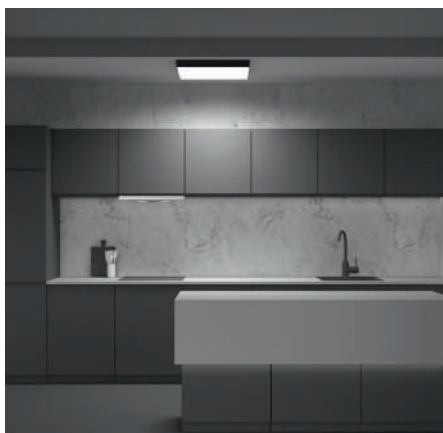

УГОЛ РАССЕЙВАНИЯ	ССТ	ЦВЕТ	АТИКУЛ	МОЩНОСТЬ	СВЕТОВОЙ ПОТОК	ДИММИРУЕМЫЙ	IP	
 120°	<b>3K</b>	ТЕПЛЫЙ	■ ЧЕРНЫЙ	C067CL-L96B3K	96 W	9200 LM	НЕТ	IP 20
	<b>3K</b>	ТЕПЛЫЙ	□ БЕЛЫЙ	C067CL-L96W3K	96 W	9200 LM	НЕТ	IP 20
	<b>4K</b>	ДНЕВНОЙ	■ ЧЕРНЫЙ	C067CL-L96B4K	96 W	10600 LM	НЕТ	IP 20
	<b>4K</b>	ДНЕВНОЙ	□ БЕЛЫЙ	C067CL-L96W4K	96 W	10600 LM	НЕТ	IP 20

# Zon

Металлический корпус. Оттенки – черный, белый, матовое золото.  
 Минималистичная геометрия в дизайне. Цветовая температура 3000K или 4000K.  
 Высокий индекс цветопередачи. Возможность подвешного монтажа.  
 LED-источник света.

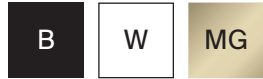

## ВЫБЕРИ ЦВЕТ



ЧЕРНЫЙ / БЕЛЫЙ / МАТОВОЕ ЗОЛОТО

## ВЫБЕРИ ЦВЕТОВУЮ ТЕМПЕРАТУРУ



ТЕПЛЫЙ / ДНЕВНОЙ

## ВЫБЕРИ МОНТАЖ

НАКЛАДНОЙ / ПОДВЕСНОЙ

48W × Ø400 / 90W × Ø600

## ВЫБЕРИ РАЗМЕР И МОЩНОСТЬ

12W × Ø120 / 26W × Ø220 / 35W × Ø300 / 48W × Ø400 / 90W × Ø600

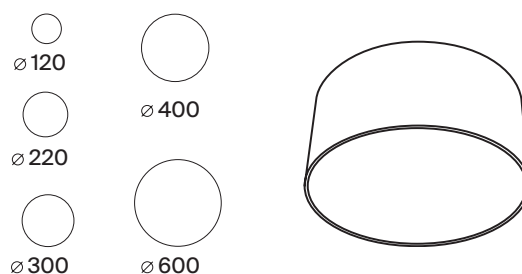



Автор проекта: Ольга Козак

C032CL-L43B3K

Источник света с акриловым рассеивателем для антислепящего эффекта.







# Zon

Металлический корпус. Оттенки – черный, белый, матовое золото. Минималистичная геометрия в дизайне. Цветовая температура 3000К или 4000К. Высокий индекс цветопередачи. Возможность подвешного монтажа. LED-источник света.

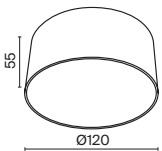
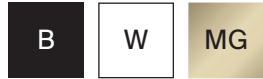

УГОЛ РАССЕЙВАНИЯ	ССТ	ЦВЕТ	АТИКУЛ	МОЩНОСТЬ	СВЕТОВОЙ ПОТОК	ДИММИРУЕМЫЙ	IP	
	<b>3К</b>	ТЕПЛЫЙ	■ ЧЕРНЫЙ	C032CL-L12B3K	12 W	600 LM	НЕТ	IP 20
	<b>3К</b>	ТЕПЛЫЙ	□ БЕЛЫЙ	C032CL-L12W3K	12 W	900 LM	НЕТ	IP 20
	<b>3К</b>	ТЕПЛЫЙ	■ МАТОВОЕ ЗОЛОТО	C032CL-L12MG3K	12 W	600 LM	НЕТ	IP 20
	<b>4К</b>	ДНЕВНОЙ	■ ЧЕРНЫЙ	C032CL-L12B4K	12 W	6000 LM	НЕТ	IP 20
	<b>4К</b>	ДНЕВНОЙ	□ БЕЛЫЙ	C032CL-L12W4K	12 W	1000 LM	НЕТ	IP 20
	<b>4К</b>	ДНЕВНОЙ	■ МАТОВОЕ ЗОЛОТО	C032CL-L12MG4K	12 W	700 LM	НЕТ	IP 20

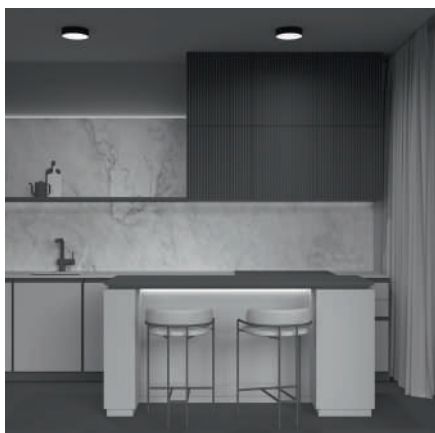
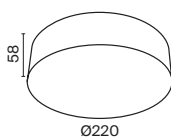
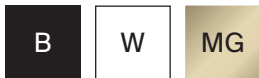

УГОЛ  
РАСSEИВАНИЯ

ССТ

ЦВЕТ

АТИКУЛ

МОЩНОСТЬ

СВЕТОВОЙ  
ПОТОК

ДИММИ-  
РУЕМЫЙ

IP

**WASH WIDE**



3к	ТЕПЛЫЙ	■ ЧЕРНЫЙ	C032CL-L32B3K	26 W	2200 LM	НЕТ	IP 20
3к	ТЕПЛЫЙ	□ БЕЛЫЙ	C032CL-L32W3K	26 W	2600 LM	НЕТ	IP 20
3к	ТЕПЛЫЙ	■ МАТОВОЕ ЗОЛОТО	C032CL-L32MG3K	26 W	1800 LM	НЕТ	IP 20
4к	ДНЕВНОЙ	■ ЧЕРНЫЙ	C032CL-L32B4K	26 W	2300 LM	НЕТ	IP 20
4к	ДНЕВНОЙ	□ БЕЛЫЙ	C032CL-L32W4K	26 W	2500 LM	НЕТ	IP 20
4к	ДНЕВНОЙ	■ МАТОВОЕ ЗОЛОТО	C032CL-L32MG4K	26 W	2000 LM	НЕТ	IP 20









# Zon

Металлический корпус. Оттенки – черный, белый, матовое золото.  
Минималистичная геометрия в дизайне. Цветовая температура 3000К или 4000К.  
Высокий индекс цветопередачи. Возможность подвешенного монтажа. LED-источник света.

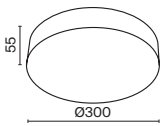
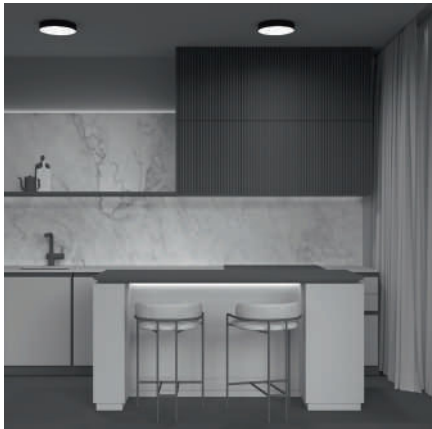
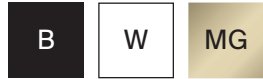

УГОЛ РАССЕЙВАНИЯ

ССТ

ЦВЕТ

Артикул

Мощность

Световой Поток

Диммируемый

IP

WASH WIDE



3К	ТЕПЛЫЙ	■ ЧЕРНЫЙ	C032CL-L43B3K	35 W	2400 LM	НЕТ	IP 20
3К	ТЕПЛЫЙ	□ БЕЛЫЙ	C032CL-L43W3K	35 W	3300 LM	НЕТ	IP 20
3К	ТЕПЛЫЙ	■ МАТОВОЕ ЗОЛОТО	C032CL-L43MG3K	35 W	2600 LM	НЕТ	IP 20
4К	ДНЕВНОЙ	■ ЧЕРНЫЙ	C032CL-L43B4K	35 W	2900 LM	НЕТ	IP 20
4К	ДНЕВНОЙ	□ БЕЛЫЙ	C032CL-L43W4K	35 W	3000 LM	НЕТ	IP 20
4К	ДНЕВНОЙ	■ МАТОВОЕ ЗОЛОТО	C032CL-L43MG4K	35 W	3000 LM	НЕТ	IP 20





УГОЛ РАССЕЙВАНИЯ

ССТ

ЦВЕТ

АРТИКУЛ

МОЩНОСТЬ

СВЕТОВОЙ ПОТОК

ДИММИРУЕМЫЙ

IP

**WASH WIDE**



3К	ТЕПЛЫЙ	■ ЧЕРНЫЙ	C032CL-L48B3K	48 W	3700 LM	НЕТ	IP 20
3К	ТЕПЛЫЙ	□ БЕЛЫЙ	C032CL-L48W3K	48 W	4500 LM	НЕТ	IP 20
3К	ТЕПЛЫЙ	■ МАТОВОЕ ЗОЛОТО	C032CL-L48MG3K	48 W	3000 LM	НЕТ	IP 20
4К	ДНЕВНОЙ	■ ЧЕРНЫЙ	C032CL-L48B4K	48 W	3900 LM	НЕТ	IP 20
4К	ДНЕВНОЙ	□ БЕЛЫЙ	C032CL-L48W4K	48 W	4900 LM	НЕТ	IP 20
4К	ДНЕВНОЙ	■ МАТОВОЕ ЗОЛОТО	C032CL-L48MG4K	48 W	3000 LM	НЕТ	IP 20



УГОЛ РАССЕЙВАНИЯ

ССТ

ЦВЕТ

АРТИКУЛ

МОЩНОСТЬ

СВЕТОВОЙ ПОТОК

ДИММИРУЕМЫЙ

IP

**WASH WIDE**



3К	ТЕПЛЫЙ	■ ЧЕРНЫЙ	C032CL-L96B3K	90 W	9000 LM	НЕТ	IP 20
3К	ТЕПЛЫЙ	□ БЕЛЫЙ	C032CL-L96W3K	90 W	9600 LM	НЕТ	IP 20
3К	ТЕПЛЫЙ	■ МАТОВОЕ ЗОЛОТО	C032CL-L96MG3K	90 W	8200 LM	НЕТ	IP 20
4К	ДНЕВНОЙ	■ ЧЕРНЫЙ	C032CL-L96B4K	90 W	9000 LM	НЕТ	IP 20
4К	ДНЕВНОЙ	□ БЕЛЫЙ	C032CL-L96W4K	90 W	8000 LM	НЕТ	IP 20
4К	ДНЕВНОЙ	■ МАТОВОЕ ЗОЛОТО	C032CL-L96MG4K	90 W	9000 LM	НЕТ	IP 20



# Zon

Универсальное крепление с каркасом из алюминия для круглых и квадратных светильников 400 мм и 600 мм серии ZON. Оттенки - черный, белый, матовое золото.

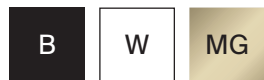

СОВМЕСТИМ СО СВЕТИЛЬНИКАМИ

ЦВЕТ

АТИКУЛ

КРУГЛОЙ ФОРМЫ

■ ЧЕРНЫЙ

C032C-03-B

КРУГЛОЙ ФОРМЫ

□ БЕЛЫЙ

C032C-03-W

КРУГЛОЙ ФОРМЫ

■ МАТОВОЕ ЗОЛОТО

C032C-03-MG

КВАДРАТНОЙ ФОРМЫ

■ ЧЕРНЫЙ

C032C-04-B

КВАДРАТНОЙ ФОРМЫ

□ БЕЛЫЙ

C032C-04-W

КВАДРАТНОЙ ФОРМЫ

■ МАТОВОЕ ЗОЛОТО

C032C-04-MG



C032C-04-B

# Rim

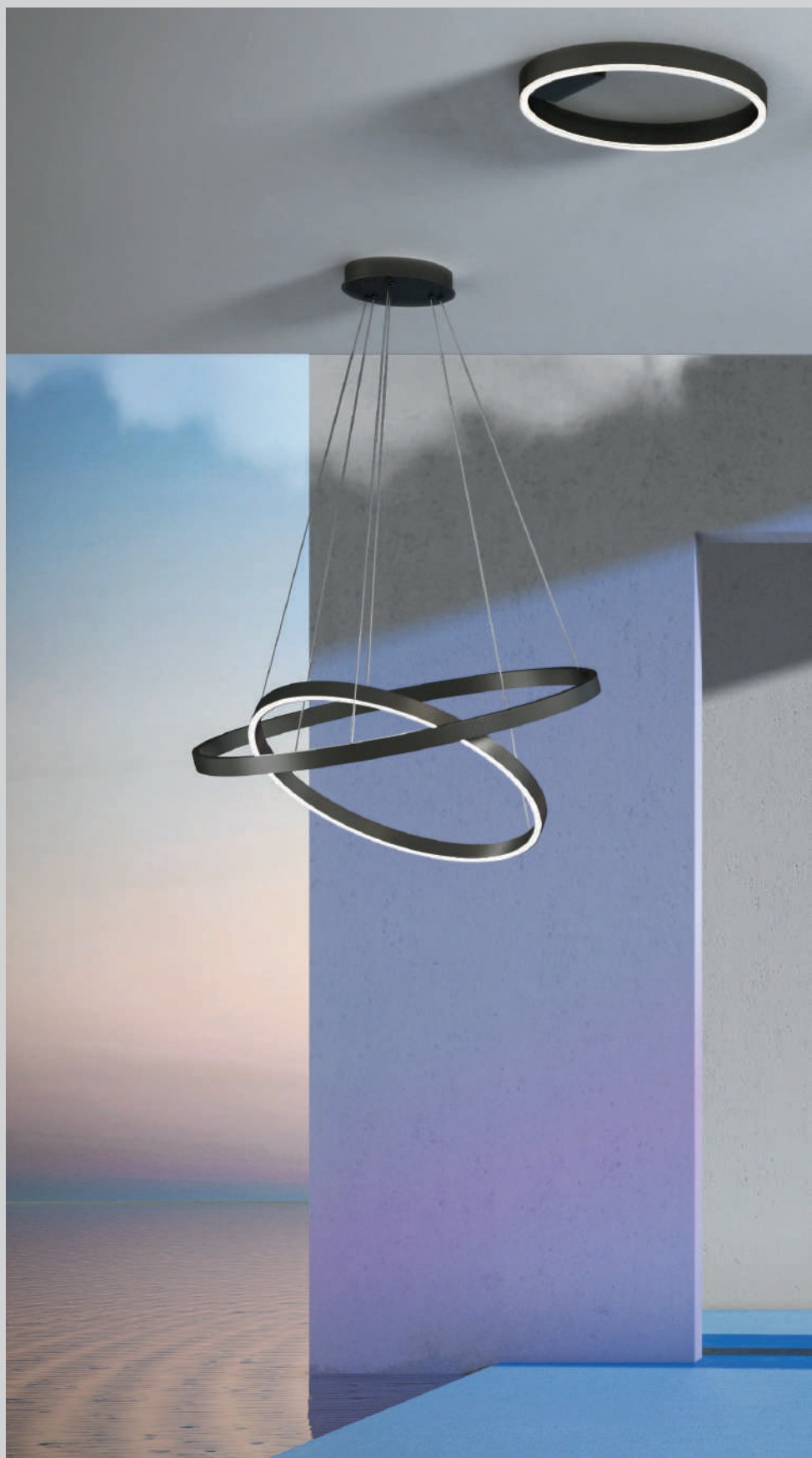

Коллекция контурных световых модулей заливающего света для создания основного освещения.





# Световые модули Rim

## LED

WW



RIM

296



4K

3K

RIM

297



4K

3K

RIM

297



4K

3K

RIM

300



4K

3K

RIM

301



4K

3K

RIM

302



4K

3K

RIM

303



4K

3K

RIM

306



4K

3K

RIM

307



4K

3K

RIM

308



4K

3K

RIM

309



4K

3K

RIM

312



4K

3K

RIM

313



4K

3K

RIM

314



4K

3K



MOD058WL-L25B3K









# Rim

Трендовая форма круга - базовая форма для удобного сочетания с другими источниками света (технический или декоративный). LED источник света с акриловым рассеивателем, направленный на стену или потолок - для создания эффекта переотраженного света. Цветовая температура на выбор 3000К или 4000К. 3 цвета арматуры: черный, белый, латунь. Несколько диаметров для создания композиций из светильников.



## ВЫБЕРИ ЦВЕТ



ЧЕРНЫЙ / БЕЛЫЙ / ЛАТУНЬ

## ВЫБЕРИ ЦВЕТОВУЮ ТЕМПЕРАТУРУ



ТЕПЛЫЙ / ДНЕВНОЙ

## ВЫБЕРИ РАЗМЕР И МОЩНОСТЬ

25W × Ø400 / 35W × Ø600 / 50W × Ø800

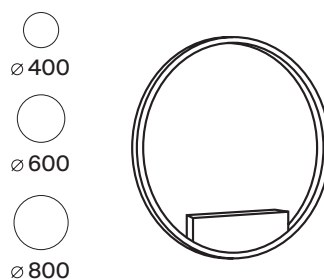



Автор проекта: Дмитрий Шадрин

MOD058WL-L50W4K

Источник света с акриловым рассеивателем для антислепящего эффекта.

# Rim

Трендовая форма круга - базовая форма для удобного сочетания с другими источниками света (технический или декоративный). LED источник света с акриловым рассеивателем, направленный на стену или потолок - для создания эффекта переотраженного света. Цветовая температура на выбор 3000К или 4000К. 3 цвета арматуры: черный, белый, латунь. Несколько диаметров для создания композиций из светильников.

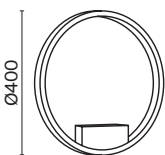
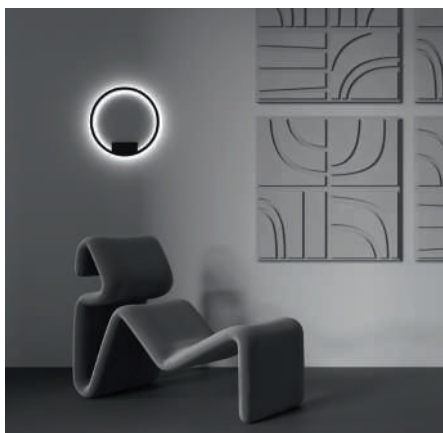

УГОЛ РАССЕЙВАНИЯ	ССТ	ЦВЕТ	АРТИКУЛ	МОЩНОСТЬ	СВЕТОВОЙ ПОТОК	ДИММИРУЕМЫЙ	IP	
	3K	ТЕПЛЫЙ	■ ЧЕРНЫЙ	MOD058WL-L25B3K	25 W	1200 LM	НЕТ	IP 20
	3K	ТЕПЛЫЙ	□ БЕЛЫЙ	MOD058WL-L25W3K	25 W	1200 LM	НЕТ	IP 20
	3K	ТЕПЛЫЙ	■ ЛАТУНЬ	MOD058WL-L25BS3K	25 W	1200 LM	НЕТ	IP 20
	4K	ДНЕВНОЙ	■ ЧЕРНЫЙ	MOD058WL-L25B4K	25 W	1200 LM	НЕТ	IP 20
	4K	ДНЕВНОЙ	□ БЕЛЫЙ	MOD058WL-L25W4K	25 W	1200 LM	НЕТ	IP 20
	4K	ДНЕВНОЙ	■ ЛАТУНЬ	MOD058WL-L25BS4K	25 W	1200 LM	НЕТ	IP 20

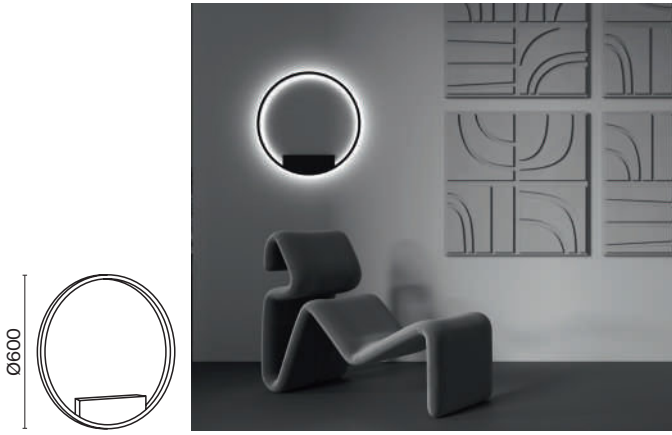

УГОЛ РАССЕЙВАНИЯ

ССТ

ЦВЕТ

АТИКУЛ

МОЩНОСТЬ

СВЕТОВОЙ ПОТОК

ДИММИРУЕМЫЙ

IP

**WASH WIDE**

3К

ТЕПЛЫЙ

■ ЧЕРНЫЙ

MOD058WL-L35B3K

37 W

1800 LM

НЕТ

IP 20



3К

ТЕПЛЫЙ

□ БЕЛЫЙ

MOD058WL-L35W3K

37 W

1800 LM

НЕТ

IP 20

3К

ТЕПЛЫЙ

■ ЛАТУНЬ

MOD058WL-L35BS3K

37 W

1800 LM

НЕТ

IP 20

4К

ДНЕВНОЙ

■ ЧЕРНЫЙ

MOD058WL-L35B4K

37 W

1800 LM

НЕТ

IP 20

4К

ДНЕВНОЙ

□ БЕЛЫЙ

MOD058WL-L35W4K

37 W

1800 LM

НЕТ

IP 20

4К

ДНЕВНОЙ

■ ЛАТУНЬ

MOD058WL-L35BS4K

37 W

1800 LM

НЕТ

IP 20

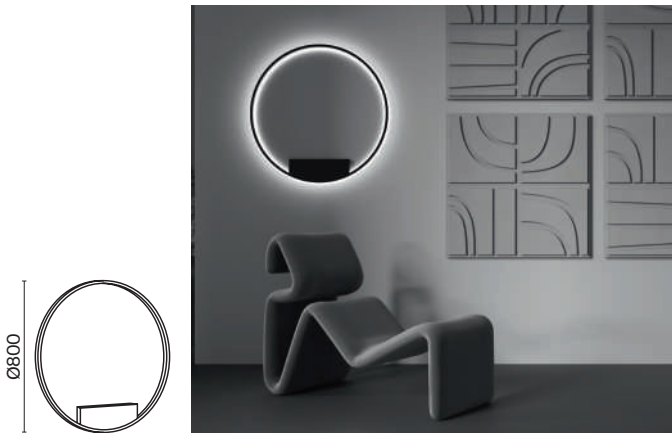

УГОЛ РАССЕЙВАНИЯ

ССТ

ЦВЕТ

АТИКУЛ

МОЩНОСТЬ

СВЕТОВОЙ ПОТОК

ДИММИРУЕМЫЙ

IP

**WASH WIDE**

3К

ТЕПЛЫЙ

■ ЧЕРНЫЙ

MOD058WL-L50B3K

51 W

2400 LM

НЕТ

IP 20



3К

ТЕПЛЫЙ

□ БЕЛЫЙ

MOD058WL-L50W3K

51 W

2400 LM

НЕТ

IP 20

3К

ТЕПЛЫЙ

■ ЛАТУНЬ

MOD058WL-L50BS3K

51 W

2400 LM

НЕТ

IP 20

4К

ДНЕВНОЙ

■ ЧЕРНЫЙ

MOD058WL-L50B4K

51 W

2400 LM

НЕТ

IP 20

4К

ДНЕВНОЙ

□ БЕЛЫЙ

MOD058WL-L50W4K

51 W

2400 LM

НЕТ

IP 20

4К

ДНЕВНОЙ

■ ЛАТУНЬ

MOD058WL-L50BS4K

51 W

2400 LM

НЕТ

IP 20



# Rim

Трендовая форма круга - базовая форма для удобного сочетания с другими источниками света (технический или декоративный). LED источник света с акриловым рассеивателем, направленный на стену или потолок - для создания эффекта переотраженного света. Цветовая температура на выбор 3000К или 4000К. 3 цвета арматуры: черный, белый, латунь. Несколько диаметров для создания композиций из светильников.

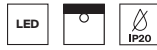

## ВЫБЕРИ ЦВЕТ



ЧЕРНЫЙ / БЕЛЫЙ / ЛАТУНЬ

## ВЫБЕРИ ЦВЕТОВУЮ ТЕМПЕРАТУРУ



ТЕПЛЫЙ / ДНЕВНОЙ

## ВЫБЕРИ РАЗМЕР И МОЩНОСТЬ

25W × Ø400 / 35W × Ø600 / 50W × Ø800 / 65W × Ø1000

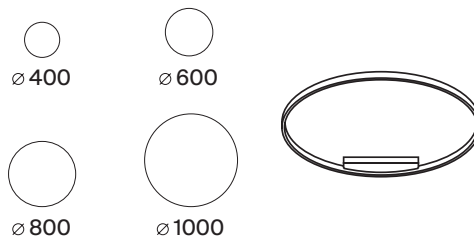



Автор проекта: Марина Кравченко

MOD058CL-L35G4K

Источник света с акриловым рассеивателем для антислепящего эффекта.

# Rim

Трендовая форма круга - базовая форма для удобного сочетания с другими источниками света (технический или декоративный). LED источник света с акриловым рассеивателем, направленный на стену или потолок - для создания эффекта переотраженного света. Цветовая температура на выбор 3000К или 4000К. 3 цвета арматуры: черный, белый, латунь. Несколько диаметров для создания композиций из светильников.

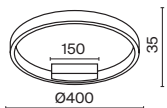

УГОЛ РАССЕЙВАНИЯ	ССТ	ЦВЕТ	Артикул	Мощность	Световой Поток	Диммируемый	IP	
	3к	ТЕПЛЫЙ	■ ЧЕРНЫЙ	MOD058CL-L25B3K	25 W	1200 LM	НЕТ	IP 20
		ТЕПЛЫЙ	□ БЕЛЫЙ	MOD058CL-L25W3K	25 W	1200 LM	НЕТ	IP 20
		ТЕПЛЫЙ	■ ЛАТУНЬ	MOD058CL-L25BS3K	25 W	1200 LM	НЕТ	IP 20
	4к	ДНЕВНОЙ	■ ЧЕРНЫЙ	MOD058CL-L25B4K	25 W	1200 LM	НЕТ	IP 20
		ДНЕВНОЙ	□ БЕЛЫЙ	MOD058CL-L25W4K	25 W	1200 LM	НЕТ	IP 20
		ДНЕВНОЙ	■ ЛАТУНЬ	MOD058WL-L25BS4K	25 W	1200 LM	НЕТ	IP 20

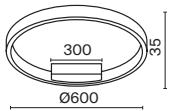
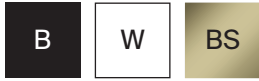

УГОЛ РАССЕЙВАНИЯ	ССТ	ЦВЕТ	АТИКУЛ	МОЩНОСТЬ	СВЕТОВОЙ ПОТОК	ДИММИРУЕМЫЙ	IP	
	3К	ТЕПЛЫЙ	■ ЧЕРНЫЙ	MOD058CL-L35B3K	37 W	1800 LM	НЕТ	IP 20
	3К	ТЕПЛЫЙ	□ БЕЛЫЙ	MOD058CL-L35W3K	37 W	1800 LM	НЕТ	IP 20
	3К	ТЕПЛЫЙ	■ ЛАТУНЬ	MOD058CL-L35BS3K	37 W	1800 LM	НЕТ	IP 20
	4К	ДНЕВНОЙ	■ ЧЕРНЫЙ	MOD058CL-L35B4K	37 W	1800 LM	НЕТ	IP 20
	4К	ДНЕВНОЙ	□ БЕЛЫЙ	MOD058CL-L35W4K	37 W	1800 LM	НЕТ	IP 20
	4К	ДНЕВНОЙ	■ ЛАТУНЬ	MOD058CL-L35BS4K	37 W	1800 LM	НЕТ	IP 20



# Rim

Трендовая форма круга - базовая форма для удобного сочетания с другими источниками света (технический или декоративный). LED источник света с акриловым рассеивателем, направленный на стену или потолок - для создания эффекта переотраженного света. Цветовая температура на выбор 3000K или 4000K. 3 цвета арматуры: черный, белый, латунь. Несколько диаметров для создания композиций из светильников.

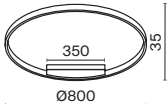

УГОЛ РАССЕЙВАНИЯ	ССТ	ЦВЕТ	Артикул	Мощность	Световой Поток	Диммируемый	IP	
	3K	ТЕПЛЫЙ	■ ЧЕРНЫЙ	MOD058CL-L50B3K	50 W	2400 LM	НЕТ	IP 20
	3K	ТЕПЛЫЙ	□ БЕЛЫЙ	MOD058CL-L50W3K	50 W	2400 LM	НЕТ	IP 20
	3K	ТЕПЛЫЙ	■ ЛАТУНЬ	MOD058CL-L50BS3K	50 W	2400 LM	НЕТ	IP 20
	4K	ДНЕВНОЙ	■ ЧЕРНЫЙ	MOD058CL-L50B4K	50 W	2400 LM	НЕТ	IP 20
	4K	ДНЕВНОЙ	□ БЕЛЫЙ	MOD058CL-L50W4K	50 W	2400 LM	НЕТ	IP 20
	4K	ДНЕВНОЙ	■ ЛАТУНЬ	MOD058CL-L50BS4K	50 W	2400 LM	НЕТ	IP 20

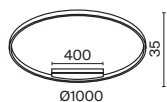
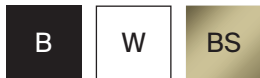

УГОЛ РАССЕЙВАНИЯ	ССТ	ЦВЕТ	Артикул	Мощность	Световой Поток	Диммируемый	IP	
<b>WASH WIDE</b> 	3к	ТЕПЛЫЙ	■ ЧЕРНЫЙ	MOD058CL-L65B3K	61 W	3000 LM	НЕТ	IP 20
	3к	ТЕПЛЫЙ	□ БЕЛЫЙ	MOD058CL-L65W3K	61 W	3000 LM	НЕТ	IP 20
	3к	ТЕПЛЫЙ	■ ЛАТУНЬ	MOD058CL-L65BS3K	61 W	3000 LM	НЕТ	IP 20
	4к	ДНЕВНОЙ	■ ЧЕРНЫЙ	MOD058CL-L65B4K	61 W	3000 LM	НЕТ	IP 20
	4к	ДНЕВНОЙ	□ БЕЛЫЙ	MOD058CL-L65W4K	61 W	3000 LM	НЕТ	IP 20
	4к	ДНЕВНОЙ	■ ЛАТУНЬ	MOD058CL-L65BS4K	61 W	3000 LM	НЕТ	IP 20

# Rim

Трендовая форма круга - базовая форма для удобного сочетания с другими источниками света (технический или декоративный). LED источник света с акриловым рассеивателем, направленный на стену или потолок - для создания эффекта переотраженного света. Цветовая температура на выбор 3000K или 4000K. 3 цвета арматуры: черный, белый, латунь. Несколько диаметров для создания композиций из светильников.



## ВЫБЕРИ ЦВЕТ



ЧЕРНЫЙ / БЕЛЫЙ / ЛАТУНЬ

## ВЫБЕРИ ЦВЕТОВУЮ ТЕМПЕРАТУРУ



ТЕПЛЫЙ / ДНЕВНОЙ

## ВЫБЕРИ РАЗМЕР И МОЩНОСТЬ

25W × Ø400 / 37W × Ø600 / 51W × Ø800 / 61W × Ø1000

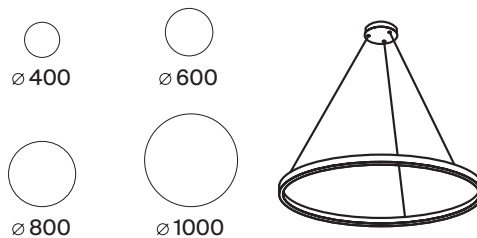



Автор проекта: Владимир Царев

MOD058PL-L54B3K

Источник света с акриловым рассеивателем для антислепящего эффекта.



# Rim

Трендовая форма круга - базовая форма для удобного сочетания с другими источниками света (технический или декоративный). LED источник света с акриловым рассеивателем, направленный на стену или потолок - для создания эффекта переотраженного света. Цветовая температура на выбор 3000K или 4000K. 3 цвета арматуры: черный, белый, латунь. Несколько диаметров для создания композиций из светильников.

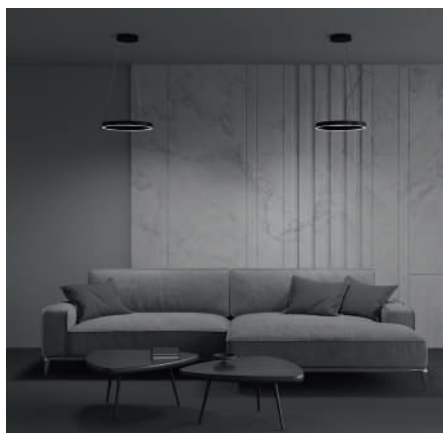

УГОЛ РАССЕЙВАНИЯ	ССТ	ЦВЕТ	АТИКУЛ	МОЩНОСТЬ	СВЕТОВОЙ ПОТОК	ДИММИРУЕМЫЙ	IP	
	3K	ТЕПЛЫЙ	■ ЧЕРНЫЙ	MOD058PL-L22B3K	25 W	1200 LM	НЕТ	IP 20
	3K	ТЕПЛЫЙ	□ БЕЛЫЙ	MOD058PL-L22W3K	25 W	1200 LM	НЕТ	IP 20
	3K	ТЕПЛЫЙ	■ ЛАТУНЬ	MOD058PL-L22BS3K	25 W	1200 LM	НЕТ	IP 20
	4K	ДНЕВНОЙ	■ ЧЕРНЫЙ	MOD058PL-L22B4K	25 W	1200 LM	НЕТ	IP 20
	4K	ДНЕВНОЙ	□ БЕЛЫЙ	MOD058PL-L22W4K	25 W	1200 LM	НЕТ	IP 20
	4K	ДНЕВНОЙ	■ ЛАТУНЬ	MOD058PL-L22BS4K	25 W	1200 LM	НЕТ	IP 20

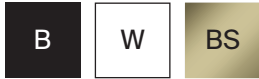

УГОЛ  
РАСSEИВАНИЯ

ССТ

ЦВЕТ

Артикул

МОЩНОСТЬ

СВЕТОВОЙ  
ПОТОК

ДИММИ-  
РУЕМЫЙ

IP

**WASH WIDE**



3к	ТЕПЛЫЙ	■ ЧЕРНЫЙ	MOD058PL-L32B3K	37 W	2200 LM	НЕТ	IP 20
3к	ТЕПЛЫЙ	□ БЕЛЫЙ	MOD058PL-L32W3K	37 W	2200 LM	НЕТ	IP 20
3к	ТЕПЛЫЙ	■ ЛАТУНЬ	MOD058PL-L32BS3K	32 W	2200 LM	НЕТ	IP 20
4к	ДНЕВНОЙ	■ ЧЕРНЫЙ	MOD058PL-L32B4K	37 W	2200 LM	НЕТ	IP 20
4к	ДНЕВНОЙ	□ БЕЛЫЙ	MOD058PL-L32W4K	37 W	2200 LM	НЕТ	IP 20
4к	ДНЕВНОЙ	■ ЛАТУНЬ	MOD058PL-L32BS4K	37 W	2200 LM	НЕТ	IP 20

# Rim

Трендовая форма круга - базовая форма для удобного сочетания с другими источниками света (технический или декоративный). LED источник света с акриловым рассеивателем, направленный на стену или потолок - для создания эффекта переотраженного света. Цветовая температура на выбор 3000K или 4000K. 3 цвета арматуры: черный, белый, латунь. Несколько диаметров для создания композиций из светильников.



УГОЛ РАССЕЙВАНИЯ	ССТ	ЦВЕТ	АТИКУЛ	МОЩНОСТЬ	СВЕТОВОЙ ПОТОК	ДИММИРУЕМЫЙ	IP	
	3K	ТЕПЛЫЙ	■ ЧЕРНЫЙ	MOD058PL-L42B3K	51 W	3000 LM	НЕТ	IP 20
	3K	ТЕПЛЫЙ	□ БЕЛЫЙ	MOD058PL-L42W3K	51 W	3000 LM	НЕТ	IP 20
	3K	ТЕПЛЫЙ	■ ЛАТУНЬ	MOD058PL-L42BS4K	51 W	3000 LM	НЕТ	IP 20
	4K	ДНЕВНОЙ	■ ЧЕРНЫЙ	MOD058PL-L42B4K	51 W	3000 LM	НЕТ	IP 20
	4K	ДНЕВНОЙ	□ БЕЛЫЙ	MOD058PL-L42WS4K	51 W	3000 LM	НЕТ	IP 20
	4K	ДНЕВНОЙ	■ ЛАТУНЬ	MOD058PL-L42BS4K	51 W	3000 LM	НЕТ	IP 20

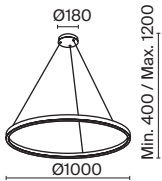

УГОЛ РАССЕЙВАНИЯ	ССТ	ЦВЕТ	АТИКУЛ	МОЩНОСТЬ	СВЕТОВОЙ ПОТОК	ДИММИРУЕМЫЙ	IP	
<b>WASH WIDE</b> 	3к	ТЕПЛЫЙ	■ ЧЕРНЫЙ	MOD058PL-L54B3K	61 W	3500 LM	НЕТ	IP 20
	3к	ТЕПЛЫЙ	□ БЕЛЫЙ	MOD058PL-L54W3K	61 W	3500 LM	НЕТ	IP 20
	3к	ТЕПЛЫЙ	■ ЛАТУНЬ	MOD058PL-L54BS3K	61 W	3500 LM	НЕТ	IP 20
	4к	ДНЕВНОЙ	■ ЧЕРНЫЙ	MOD058PL-L54B4K	61 W	3500 LM	НЕТ	IP 20
	4к	ДНЕВНОЙ	□ БЕЛЫЙ	MOD058PL-L54W4K	61 W	3500 LM	НЕТ	IP 20
	4к	ДНЕВНОЙ	■ ЛАТУНЬ	MOD058PL-L54BS4K	61 W	3500 LM	НЕТ	IP 20



# Rim

Трендовая форма круга - базовая форма для удобного сочетания с другими источниками света (технический или декоративный). LED источник света с акриловым рассеивателем, направленный на стену или потолок - для создания эффекта переотраженного света. Цветовая температура на выбор 3000K или 4000K. 3 цвета арматуры: черный, белый, латунь. Несколько диаметров для создания композиций из светильников.



## ВЫБЕРИ ЦВЕТ



ЧЕРНЫЙ / БЕЛЫЙ / ЛАТУНЬ

## ВЫБЕРИ ЦВЕТОВУЮ ТЕМПЕРАТУРУ



ТЕПЛЫЙ / ДНЕВНОЙ

## ВЫБЕРИ РАЗМЕР И МОЩНОСТЬ

61W × Ø600 / 88W × Ø800 / 115W × Ø800

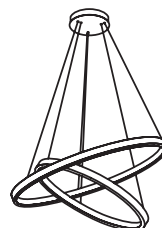



Автор проекта: Марина Кравченко

MOD058PL-L74BS4K

Источник света с акриловым рассеивателем для антислепящего эффекта.

# Rim

Трендовая форма круга - базовая форма для удобного сочетания с другими источниками света (технический или декоративный). LED источник света с акриловым рассеивателем, направленный на стену или потолок - для создания эффекта переотраженного света. Цветовая температура на выбор 3000K или 4000K. 3 цвета арматуры: черный, белый, латунь. Несколько диаметров для создания композиций из светильников.

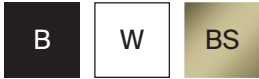

УГОЛ РАССЕЙВАНИЯ	ССТ	ЦВЕТ	Артикул	Мощность	Световой Поток	Диммируемый	IP	
	3к	ТЕПЛЫЙ	■ ЧЕРНЫЙ	MOD058PL-L55B3K	61 W	3500 LM	НЕТ	IP 20
	3к	ТЕПЛЫЙ	□ БЕЛЫЙ	MOD058PL-L55W3K	61 W	3500 LM	НЕТ	IP 20
	3к	ТЕПЛЫЙ	■ ЛАТУНЬ	MOD058PL-L55BS3K	61 W	3500 LM	НЕТ	IP 20
	4к	ДНЕВНОЙ	■ ЧЕРНЫЙ	MOD058PL-L55B4K	61 W	3500 LM	НЕТ	IP 20
	4к	ДНЕВНОЙ	□ БЕЛЫЙ	MOD058PL-L55W4K	61 W	3500 LM	НЕТ	IP 20
	4к	ДНЕВНОЙ	■ ЛАТУНЬ	MOD058PL-L55BS4K	61 W	3500 LM	НЕТ	IP 20

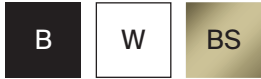

УГОЛ  
РАСSEИВАНИЯ

CCT

ЦВЕТ

Артикул

МОЩНОСТЬ

СВЕТОВОЙ  
ПОТОК

ДИММИ-  
РУЕМЫЙ

IP

WASH WIDE



УГОЛ РАСSEИВАНИЯ	CCT	ЦВЕТ	Артикул	МОЩНОСТЬ	СВЕТОВОЙ ПОТОК	ДИММИ- РУЕМЫЙ	IP	
120°	3K	ТЕПЛЫЙ	■ ЧЕРНЫЙ	MOD058PL-L74B3K	88 W	5200 LM	НЕТ	IP 20
	3K	ТЕПЛЫЙ	□ БЕЛЫЙ	MOD058PL-L74W3K	88 W	5200 LM	НЕТ	IP 20
	3K	ТЕПЛЫЙ	■ ЛАТУНЬ	MOD058PL-L74BS3K	88 W	5200 LM	НЕТ	IP 20
	4K	ДНЕВНОЙ	■ ЧЕРНЫЙ	MOD058PL-L74B4K	88 W	5200 LM	НЕТ	IP 20
	4K	ДНЕВНОЙ	□ БЕЛЫЙ	MOD058PL-L74W4K	88 W	5200 LM	НЕТ	IP 20
	4K	ДНЕВНОЙ	■ ЛАТУНЬ	MOD058PL-L74BS4K	88 W	5200 LM	НЕТ	IP 20



# Rim

Трендовая форма круга - базовая форма для удобного сочетания с другими источниками света (технический или декоративный). LED источник света с акриловым рассеивателем, направленный на стену или потолок - для создания эффекта переотраженного света. Цветовая температура на выбор 3000K или 4000K. 3 цвета арматуры: черный, белый, латунь. Несколько диаметров для создания композиций из светильников.

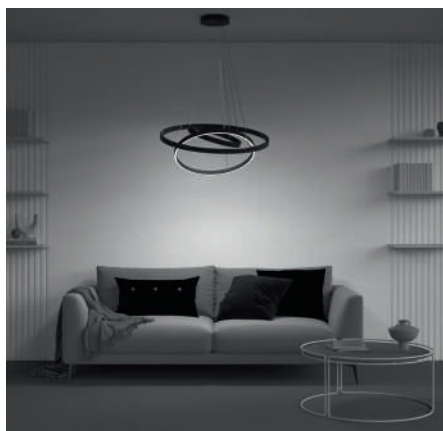

УГОЛ РАССЕЙВАНИЯ	ССТ	ЦВЕТ	АТИКУЛ	МОЩНОСТЬ	СВЕТОВОЙ ПОТОК	ДИММИРУЕМЫЙ	IP	
	3к	ТЕПЛЫЙ	■ ЧЕРНЫЙ	MOD058PL-L100B3K	115 W	6100 LM	НЕТ	IP 20
	3к	ТЕПЛЫЙ	□ БЕЛЫЙ	MOD058PL-L100W3K	115 W	6100 LM	НЕТ	IP 20
	3к	ТЕПЛЫЙ	■ ЛАТУНЬ	MOD058PL-L100BS3K	115 W	6100 LM	НЕТ	IP 20
	4к	ДНЕВНОЙ	■ ЧЕРНЫЙ	MOD058PL-L100B4K	115 W	6100 LM	НЕТ	IP 20
	4к	ДНЕВНОЙ	□ БЕЛЫЙ	MOD058PL-L100W4K	115 W	6100 LM	НЕТ	IP 20
	4к	ДНЕВНОЙ	■ ЛАТУНЬ	MOD058PL-L100BS4K	115 W	6100 LM	НЕТ	IP 20



Автор проекта: Марина Кравченко

MOD058PL-L74BS

Источник света с акриловым рассеивателем для антислепящего эффекта.

# FLEXIB

Maytoni  
Technical

Present  
illuminated

Гибкий  
неон

BLE

NEON

Интерьерные  
светильники



# Светильники Tau

## LED

F



TAU



320



TAU



322



TAU



323



TAU



324



TAU



328



TAU



330



TAU



326



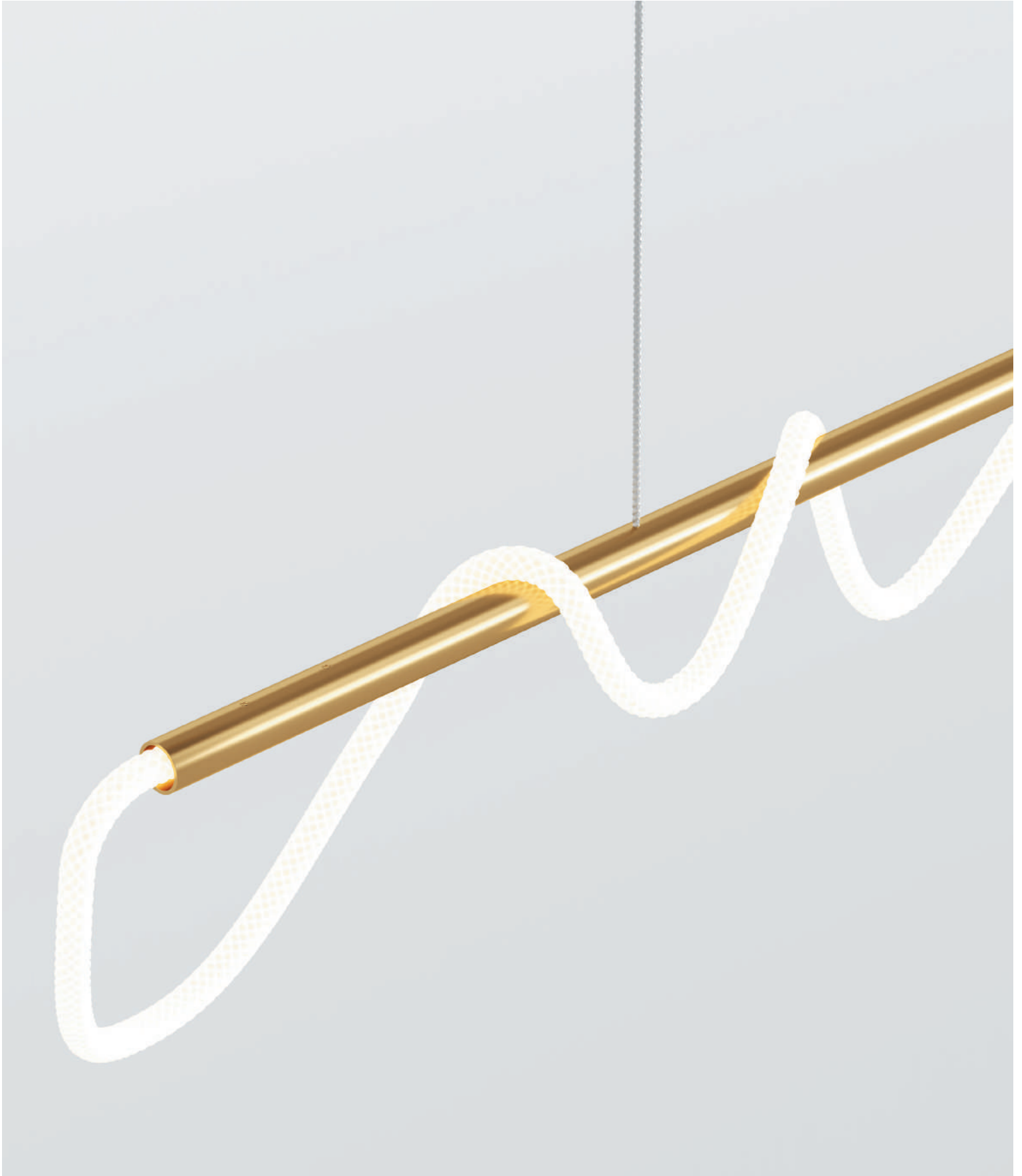

MOD166PL-L20G3K

# Tau

Алюминиевый корпус. Цвета - золотой, матовый черный. Рассеиватель двух видов - силиконовая трубка и сверхкрепкий жгут (не желтеет со временем, обладает высокой прочностью). Мягкое равномерное свечение благодаря высокой плотности светодиодов. Цветовая температура 3000K. LED-источник света.

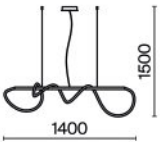

УГОЛ РАССЕЙВАНИЯ	ССТ	ЦВЕТ	АРТИКУЛ	МОЩНОСТЬ	СВЕТОВОЙ ПОТОК	МАТЕРИАЛ	IP
	ТЕПЛЫЙ	ЧЕРНЫЙ	MOD146PL-L30B3K	30 W	2200 LM	СИЛИКОН	IP 20
	ТЕПЛЫЙ	ЗОЛОТО	MOD166PL-L30G3K	30 W	1200 LM	ЖГУТ	IP 20



Автор проекта: Борис Семигановский

MOD146PL-L30B3K





# Tau

Алюминиевый корпус. Цвета - золотой, матовый черный. Рассеиватель двух видов - силиконовая трубка и сверхкрепкий жгут (не желтеет со временем, обладает высокой прочностью). Мягкое равномерное свечение благодаря высокой плотности светодиодов. Цветовая температура 3000K. LED-источник света.

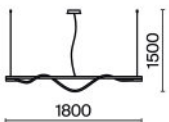

УГОЛ РАССЕЙВАНИЯ	ССТ	ЦВЕТ	АРТИКУЛ	МОЩНОСТЬ	СВЕТОВОЙ ПОТОК	МАТЕРИАЛ	IP
FLOOD	3к ТЕПЛЫЙ	ЗОЛОТО	MOD166PL-L20B3K	20 W	900 LM	ЖГУТ	IP 20



G

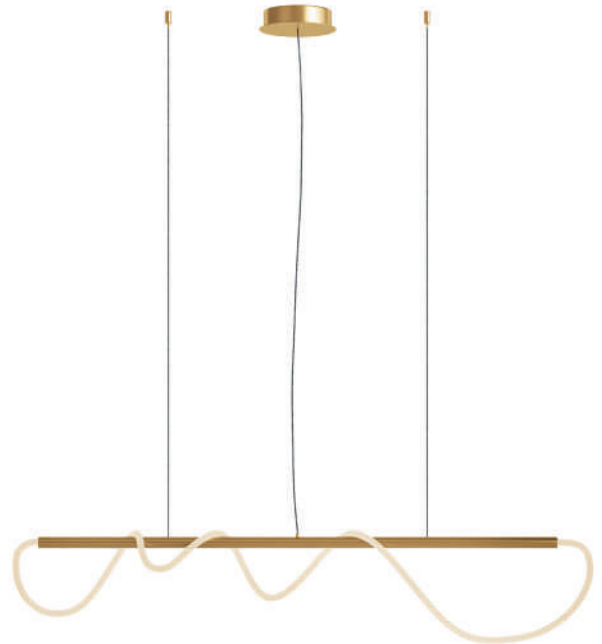
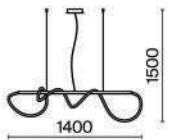

УГОЛ РАССЕЙВАНИЯ	ССТ	ЦВЕТ	Артикул	Мощность	Световой Поток	Материал	IP
<b>FLOOD</b>	3к	ТЕПЛЫЙ ЗОЛОТО	MOD166PL-L30B3K	30 W	1200 LM	ЖГУТ	IP 20



# Tau

Алюминиевый корпус. Цвета - золотой, матовый черный. Рассеиватель двух видов - силиконовая трубка и сверхкрепкий жгут (не желтеет со временем, обладает высокой прочностью). Мягкое равномерное свечение благодаря высокой плотности светодиодов. Цветовая температура 3000K. LED-источник света.

G  
B

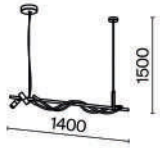

УГОЛ РАССЕЙВАНИЯ	ССТ	ЦВЕТ	АРТИКУЛ	МОЩНОСТЬ	СВЕТОВОЙ ПОТОК	МАТЕРИАЛ	IP	
FLOOD	3к	ТЕПЛЫЙ	ЧЕРНЫЙ/ЗОЛОТО	MOD166PL-L30GB3K	30 W	1200 LM	ЖГУТ	IP 20





Автор проекта: Борис Семигановский

MOD166PL-L30GB3K





# Tau

Алюминиевый корпус. Цвета - золотой, матовый черный. Рассеиватель двух видов - силиконовая трубка и сверхкрепкий жгут (не желтеет со временем, обладает высокой прочностью). Мягкое равномерное свечение благодаря высокой плотности светодиодов. Цветовая температура 3000K. LED-источник света.

**B**



УГОЛ РАССЕЙВАНИЯ	ССТ	ЦВЕТ	АРТИКУЛ	МОЩНОСТЬ	СВЕТОВОЙ ПОТОК	МАТЕРИАЛ	IP
<b>FLOOD</b>	<b>3K</b> ТЕПЛЫЙ	<b>■</b> ЧЕРНЫЙ	MOD166FL-L15B3K	15 W	500 LM	ЖГУТ	IP 20





Автор проекта: Ирина Казанцева

MOD166FL-L15B3K



# Tau

Алюминиевый корпус. Цвета - золотой, матовый черный. Рассеиватель двух видов - силиконовая трубка и сверхкрепкий жгут (не желтеет со временем, обладает высокой прочностью). Мягкое равномерное свечение благодаря высокой плотности светодиодов. Цветовая температура 3000K. LED-источник света.

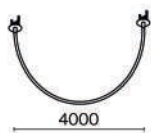

УГОЛ РАССЕЙВАНИЯ	ССТ	ЦВЕТ	АРТИКУЛ	МОЩНОСТЬ	СВЕТОВОЙ ПОТОК	МАТЕРИАЛ	IP
<b>FLOOD</b>	3к ТЕПЛЫЙ	ЗОЛОТО	MOD166PL-L40G3K	40 W	2200 LM	ЖГУТ	IP 20







Автор проекта: Ирина Казанцева

MOD166PL-L40G3K

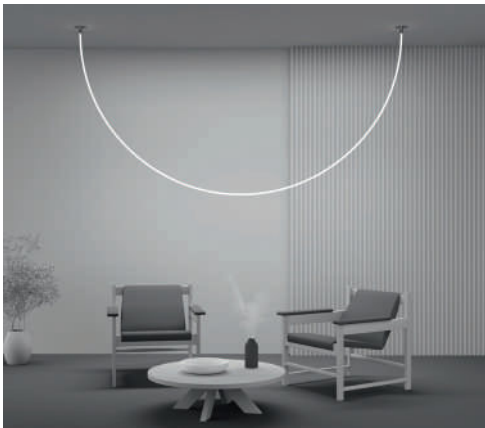



# Tau

Алюминиевый корпус. Цвета - золотой, матовый черный. Рассеиватель двух видов - силиконовая трубка и сверхкрепкий жгут (не желтеет со временем, обладает высокой прочностью). Мягкое равномерное свечение благодаря высокой плотности светодиодов. Цветовая температура 3000K. LED-источник света.

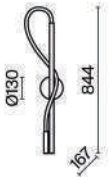
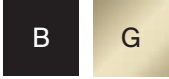

УГОЛ РАССЕЙВАНИЯ	ССТ	ЦВЕТ	Артикул	Мощность	Световой Поток	Материал	IP
	ТЕПЛЫЙ	ЧЕРНЫЙ	MOD146WL-L12B3K	12 W	800 LM	СИЛИКОН	IP 20
	ТЕПЛЫЙ	ЗОЛОТО	MOD166WL-L12G3K	12 W	600 LM	ЖГУТ	IP 20

# 330



Автор проекта: Борис Семигановский

MOD146WL-L12B3K MOD166FL-L15B3K

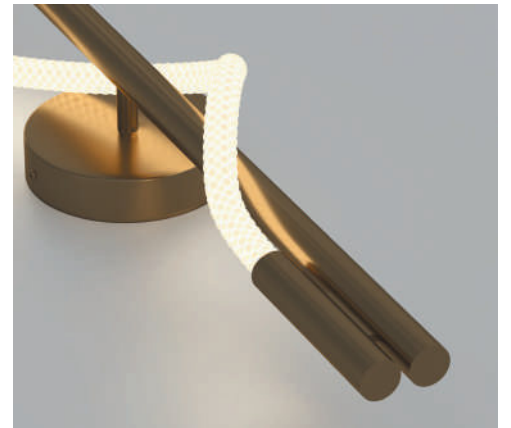

Maytoni  
Technical

# DOWNN L

Present  
illuminated

Точечные  
светильники

# LIGHTS

Светильники  
и аксессуары



# Точечные светильники

Downlights – это встраиваемые светильники, которые используются для создания направленного освещения.

В домах и квартирах их чаще всего применяют в качестве дополнительных источников света, входящих в состав многоуровневой системы освещения. Дословный перевод означает «светящие вниз». Downlights оснащены специальными отражателями, отвечающими за направленность светового потока. Они используются для освещения функциональных зон, визуального зонирования пространства, декоративной подсветки и других целей.

В силу своих компактных размеров и небольшой массы, точечные светильники идеально подходят для монтажа в гипсокартонные, подвесные и натяжные потолки.

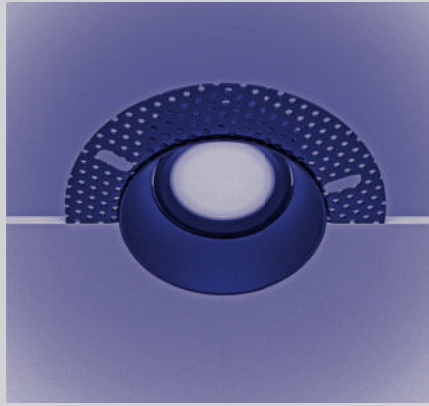

## Светильники под шпатлевку

Помимо электромонтажных работ при установке предполагают также малярные работы и позволяют монтировать изделия вровень с поверхностью без швов и стыков.



## Светильники на пружинах

Подходят для монтажа во все виды потолков. Для использования данного типа крепления в натяжных потолках необходимо специальное крепление, предотвращающее перегрев светильника, которое приобретается отдельно вместе с основными креплениями потолка.

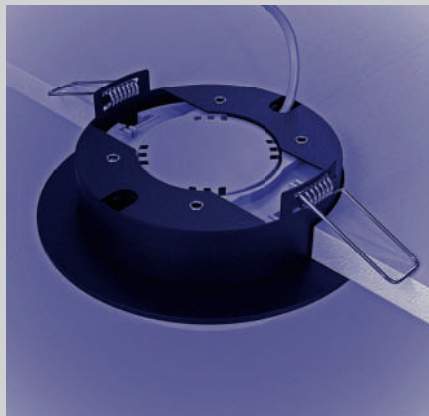

## Светильники для компактного монтажа

Эти светильники являются разновидностью светильников на пружинах, для монтажа которых требуется менее 2 сантиметров запотолочного пространства.

# Точечные светильники под шпаклевку

## ЦОКОЛЬ

GU10 RIEF 346 RIEF 348 RIEF 349 SHARE 350



SHARE 351



SHARE 355



DOT 378



GYPS MODERN 388



GYPS MODERN 392







































GYPS MODERN 393



# Точечные светильники

## ЦОКОЛЬ

<p>GU10</p> 	<p><b>STARK</b> 366</p>  	<p><b>STARK</b> 366</p>  	<p><b>ZOOM</b> 382</p>  	<p><b>ZOOM</b> 384</p>  
				
	<p><b>PAULINE</b> 342</p> 	<p><b>PAULINE</b> 343</p> 	<p><b>SHARE</b> 354</p> 	<p><b>ATOM</b> 368</p> 
				
	<p><b>ATOM</b> 370</p> 	<p><b>ATOM</b> 371</p> 	<p><b>ATOM</b> 376</p> 	<p><b>DOT</b> 380</p> 
				
	<p><b>DOT</b> 380</p> 	<p><b>METAL MODERN</b> 394</p> 	<p><b>METAL MODERN</b> 394</p> 	<p><b>GYPS MODERN</b> 390</p> 
				



# Точечные светильники

## ЦОКОЛЬ

GU10    GYPS MODERN    391    SLIM    396    YIN    416    LIPARI    426



GX53    HOOP    398    HOOP    400



# Точечные светильники

## LED

M



**ALFA LED 358**



**ALFA LED 362**



**ALFA LED 364**



**ALFA LED 364**



**ALFA LED 358**



**ALFA LED 362**



**PHILL 414**



**MAGIC 420**



**PLANET 422**



W



**ZOOM 386**



**ZOOM 386**



**ZOOM 387**



**ZOOM 387**

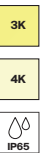

# Точечные светильники

## LED

<b>W</b> 	<b>YIN</b> <b>417</b>   	<b>YIN</b> <b>417</b>   	<b>ELEM</b> <b>402</b>   	<b>ZEN</b> <b>424</b>   
<b>WW</b> 	<b>STOCKTON</b> <b>408</b>    	<b>STOCKTON</b> <b>412</b>    	<b>OKNO</b> <b>428</b>    	<b>OKNO</b> <b>431</b>    
	<b>PHANTON</b> <b>404</b>   	<b>PHANTON</b> <b>406</b>   		



DL013-6-L9W



# Pauline

Декоративное акриловое кольцо белого цвета. Два варианта размера. Источник света — лампа с цоколем GU10 (в комплект не входит).

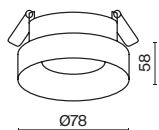

ЛАМПА	КОЛ-ВО ЛАМП	ЦВЕТ	Артикул	МАХ W ЛАМПЫ	IP
GU10	1x GU10	БЕЛЫЙ	DL046-01W	10 W	IP 20

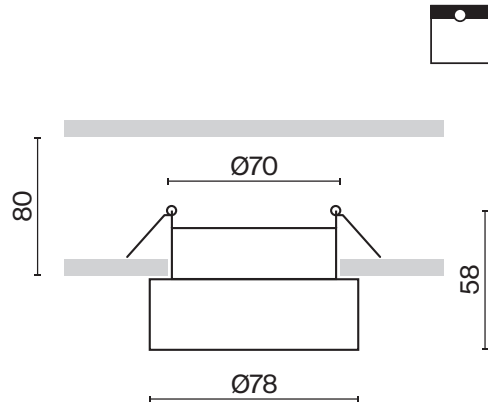

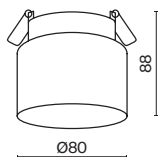

ЛАМПА	КОЛ-ВО ЛАМП	ЦВЕТ	АРТИКУЛ	МАХ W ЛАМПЫ	IP
GU10	1x GU10	БЕЛЫЙ	DL047-01W	10 W	IP 20



Источник света с акриловым рассеивателем для антислепящего эффекта.

Декоративный рассеиватель из матового стекла.

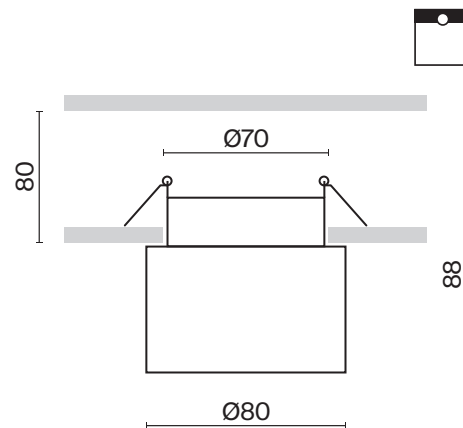
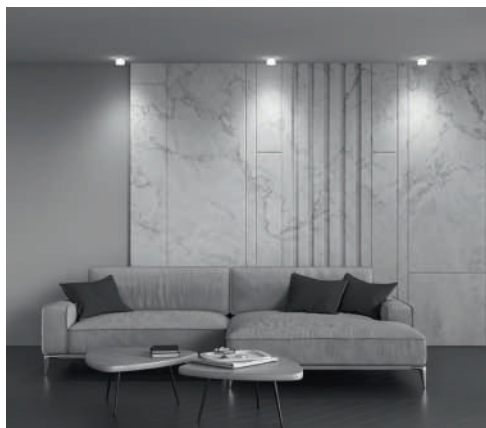





DLO46-01W DLO47-01W



# Reif

Металлический корпус. Оттенки: белый, черный, белый с золотом. Разные типы моделей в серии: под шпатлевку, со стаканчиком, полностью утопленная. Источник света – лампа GU10 (в комплект не входит).

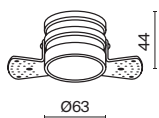

ЛАМПА	КОЛ-ВО ЛАМП	ЦВЕТ	Артикул	МАХ W ЛАМПЫ	IP
GU10	1x GU10	<input type="checkbox"/> БЕЛЫЙ	DL048-01W	50 W	IP 20





Автор проекта: Анастасия Портнягина

DL048-01W

Утопленный источник света для антислепящего эффекта.

Крепление светильника для безрамочного монтажа под шпатлевку.

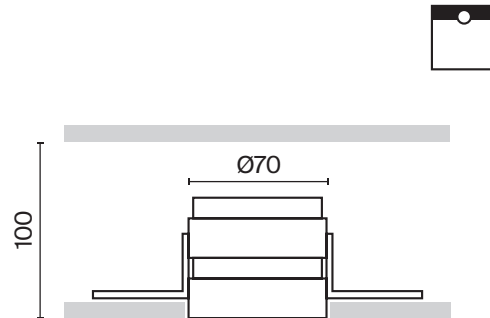
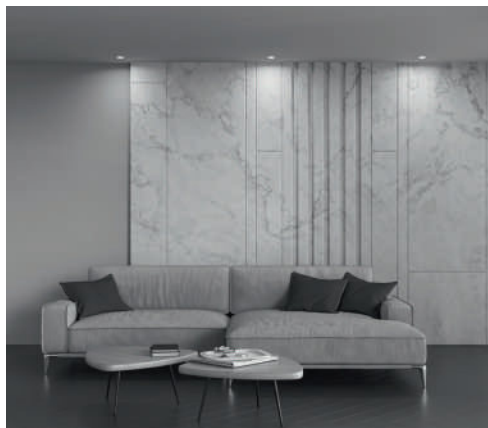

# Reif

Металлический корпус. Оттенки: белый, черный, белый с золотом. Разные типы моделей в серии: под шпатлевку, со стаканчиком, полностью утопленная. Источник света – лампа GU10 (в комплект не входит).

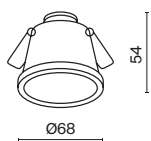
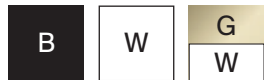

ЛАМПА	КОЛ-ВО ЛАМП	ЦВЕТ	Артикул	МАХ W ЛАМПЫ	IP
<b>GU10</b>	1 x GU10	■ ЧЕРНЫЙ	DL049-01B	50 W	IP 20
	1 x GU10	□ БЕЛЫЙ	DL049-01W	50 W	IP 20
	1 x GU10	■ БЕЛЫЙ С ЗОЛОТОМ	DL049-01WG	50 W	IP 20

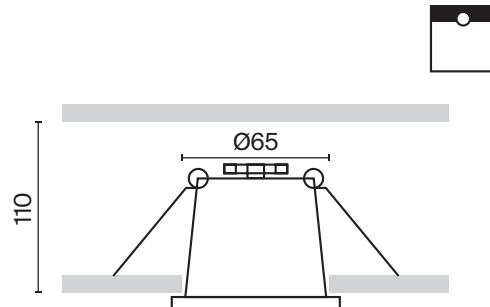
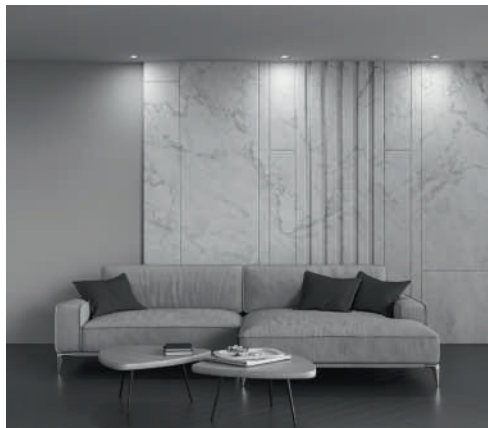

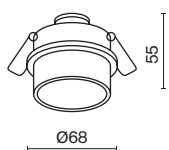

ЛАМПА	КОЛ-ВО ЛАМП	ЦВЕТ	Артикул	МАХ W ЛАМПЫ	IP
<b>GU10</b>	1 x GU10	■ ЧЕРНЫЙ	DL050-01B	50 W	IP 20
	1 x GU10	□ БЕЛЫЙ	DL050-01W	50 W	IP 20
	1 x GU10	■ БЕЛЫЙ С ЗОЛОТОМ	DL050-01WG	50 W	IP 20

Утопленный источник света для антислепящего эффекта.

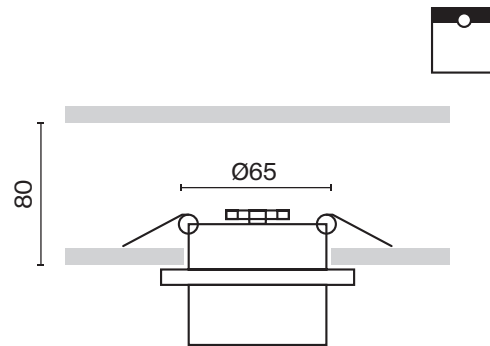



# Share

Металлический корпус. Оттенки в серии: белый, черный, матовое серебро, матовое золото, белый с черным, черный или белый с золотом. Часть светильников – с поворотным механизмом для регулировки светового потока. В серии модели под шпатлевку, с декоративной рамкой и с утопленной лампой. Источник света – лампа GU10 (в комплект не входит).

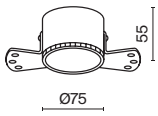

ЛАМПА	КОЛ-ВО ЛАМП	ЦВЕТ	Артикул	МАХ W ЛАМПЫ	IP
<b>GU10</b>	1x GU10	■ ЧЕРНЫЙ	DL051-01-GU10-RD-WB	20 W	IP 20
	1x GU10	□ БЕЛЫЙ	DL051-01-GU10-RD-W	20 W	IP 20
	1x GU10	■ МАТОВОЕ ЗОЛОТО	DL051-01-GU10-RD-WMG	20 W	IP 20
	1x GU10	■ МАТОВОЕ СЕРЕБРО	DL051-01-GU10-RD-WS	20 W	IP 20

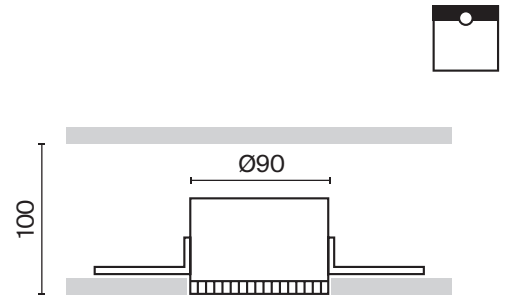

350

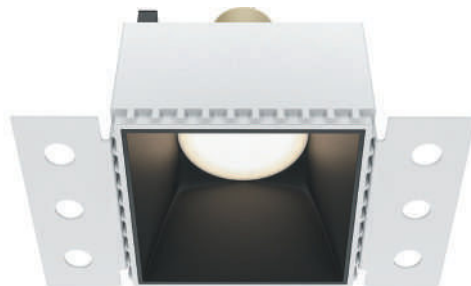
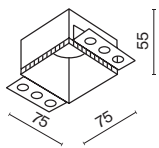

ЛАМПА	КОЛ-ВО ЛАМП	ЦВЕТ	АТИКУЛ	МАХ W ЛАМПЫ	IP
<b>GU10</b>	1x GU10	■ ЧЕРНЫЙ	DL051-01-GU10-SQ-WB	20 W	IP 20
	1x GU10	□ БЕЛЫЙ	DL051-01-GU10-SQ-W	20 W	IP 20
	1x GU10	■ МАТОВОЕ ЗОЛОТО	DL051-01-GU10-SQ-WMG	20 W	IP 20
	1x GU10	■ МАТОВОЕ СЕРЕБРО	DL051-01-GU10-SQ-WS	20 W	IP 20

Утопленный источник света для антислепящего эффекта.

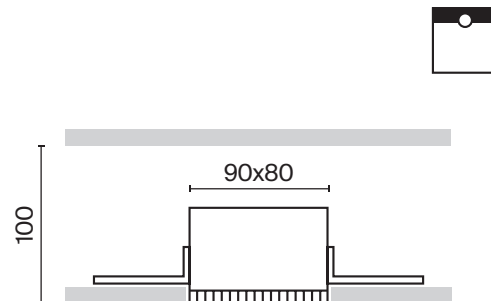

Крепление светильников предназначено для безрамочного монтажа под шпатлевку.

# Share

Светодиодный модуль. Поставляется в комплекте с драйвером. Альтернатива для ламп GU10 и G5.3 во встраиваемых светильниках. Можно выбрать модули, как с диммированием, так и без. Используется для акцентного освещения. Совместим со светильниками серии Share.

B



УГОЛ РАССЕЙВАНИЯ	ССТ	ЦВЕТ	АРТИКУЛ	МОЩНОСТЬ	СВЕТОВОЙ ПОТОК	ДИММИРУЕМЫЙ	IP	
<b>SPOT</b> 	3K	ТЕПЛЫЙ	■ ЧЕРНЫЙ	DLA051-U-012W3K	12 W	850 LM	НЕТ	IP 20
	4K	ДНЕВНОЙ	■ ЧЕРНЫЙ	DLA051-U-012W4K	12 W	900 LM	НЕТ	IP 20
	3K	ТЕПЛЫЙ	■ ЧЕРНЫЙ	DLA051-U-12W3K-DIM	12 W	850 LM	ДА	IP 20
	4K	ДНЕВНОЙ	■ ЧЕРНЫЙ	DLA051-U-12W4K-DIM	12 W	900 LM	ДА	IP 20





# Share

Металлический корпус. Оттенки в серии: белый, черный, матовое серебро, матовое золото, белый с черным, черный или белый с золотом. Часть светильников – с поворотным механизмом для регулировки светового потока. В серии модели под шпатлевку, с декоративной рамкой и с утопленной лампой. Источник света – лампа GU10 (в комплект не входит).

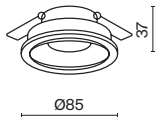

ЛАМПА	КОЛ-ВО ЛАМП	ЦВЕТ	АТИКУЛ	МАХ W ЛАМПЫ	IP
<b>GU10</b>	1x GU10	■ ЧЕРНЫЙ	DL051-U-1B	10 W	IP 20
	1x GU10	□ БЕЛЫЙ	DL051-U-1W	10 W	IP 20
	1x GU10	■ БЕЛЫЙ/ЧЕРНЫЙ	DL051-U-1WB	10 W	IP 20
	1x GU10	■ ЧЕРНЫЙ/МАТОВОЕ ЗОЛОТО	DL051-U-1BMG	10 W	IP 20
	1x GU10	■ БЕЛЫЙ/МАТОВОЕ ЗОЛОТО	DL051-U-1WMG	10 W	IP 20

Утопленный источник света для антислепящего эффекта.

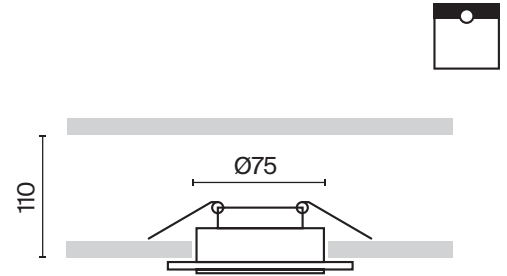

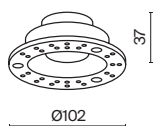

ЛАМПА	КОЛ-ВО ЛАМП	ЦВЕТ	АТИКУЛ	МАХ W ЛАМПЫ	IP
<b>GU10</b>	1 x GU10	■ БЕЛЫЙ/ЧЕРНЫЙ	DL051-U-2WB	10 W	IP 20
	1 x GU10	□ БЕЛЫЙ	DL051-U-2W	10 W	IP 20
	1 x GU10	■ БЕЛЫЙ/МАТОВОЕ ЗОЛОТО	DL051-U-2WMG	10 W	IP 20

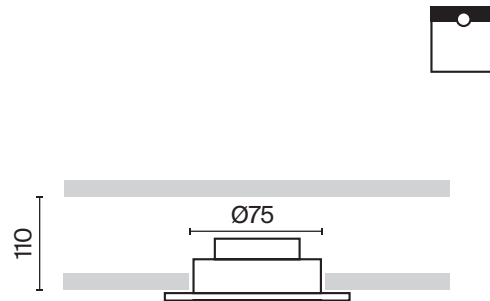







DL051-U-1W DL051-U-2W



# Alfa LED

Металлический корпус. Белый или черный оттенок рефлектора. Актуальная круглая и квадратная форма. Два варианта размера, мощности и цветовой температуры (3000K, 4000K). В серии модели с диммированием и без. LED-источник света (один или два в зависимости от модели).



СВЕТОДИОДЫ BRIGELUX

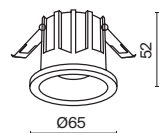

УГОЛ РАССЕЙВАНИЯ	ССТ	ЦВЕТ	АТИКУЛ	МОЩНОСТЬ	СВЕТОВОЙ ПОТОК	ДИММИРУЕМЫЙ	IP	
<b>MEDIUM</b> 	3K	ТЕПЛЫЙ	■ БЕЛЫЙ/ЧЕРНЫЙ	DL043-01-10W3K-RD-WB	10 W	550 LM	НЕТ	IP 20
	3K	ТЕПЛЫЙ	□ БЕЛЫЙ	DL043-01-10W3K-RD-W	10 W	600 LM	НЕТ	IP 20
	3K	ТЕПЛЫЙ	■ БЕЛЫЙ/ЧЕРНЫЙ	DL043-01-10W3K-D-RD-WB	10 W	550 LM	TRIAC	IP 20
	3K	ТЕПЛЫЙ	□ БЕЛЫЙ	DL043-01-10W3K-D-RD-W	10 W	600LM	TRIAC	IP 20
	4K	ДНЕВНОЙ	■ БЕЛЫЙ/ЧЕРНЫЙ	DL043-01-10W4K-RD-WB	10 W	600 LM	НЕТ	IP 20
	4K	ДНЕВНОЙ	□ БЕЛЫЙ	DL043-01-10W4K-RD-W	10 W	650 LM	НЕТ	IP 20
	4K	ДНЕВНОЙ	■ БЕЛЫЙ/ЧЕРНЫЙ	DL043-01-10W4K-D-RD-WB	10 W	600 LM	TRIAC	IP 20
	4K	ДНЕВНОЙ	□ БЕЛЫЙ	DL043-01-10W4K-D-RD-W	10 W	650 LM	TRIAC	IP 20

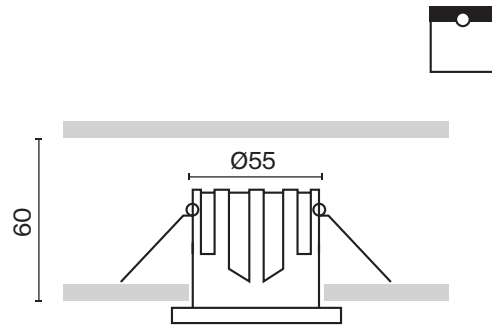

358

Утопленный источник света для антислепящего эффекта.

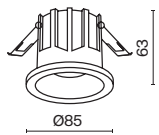

УГОЛ РАССЕЙВАНИЯ	ССТ	ЦВЕТ	АТИКУЛ	МОЩНОСТЬ	СВЕТОВОЙ ПОТОК	ДИММИРУЕМЫЙ	IP	
<b>MEDIUM</b> 	ЭК	ТЕПЛЫЙ	■ БЕЛЫЙ/ЧЕРНЫЙ	DL043-01-15W3K-RD-WB	15 W	1200 LM	НЕТ	IP 20
	ЭК	ТЕПЛЫЙ	□ БЕЛЫЙ	DL043-01-15W3K-RD-W	15 W	1275 LM	НЕТ	IP 20
	4К	ДНЕВНОЙ	■ БЕЛЫЙ/ЧЕРНЫЙ	DL043-01-15W4K-RD-WB	15 W	1275 LM	НЕТ	IP 20
	4К	ДНЕВНОЙ	□ БЕЛЫЙ	DL043-01-15W4K-RD-W	15 W	1350 LM	НЕТ	IP 20
	ЭК	ТЕПЛЫЙ	■ БЕЛЫЙ/ЧЕРНЫЙ	DL043-01-15W3K-D-RD-WB	15 W	1200 LM	TRIAC	IP 20
	ЭК	ТЕПЛЫЙ	□ БЕЛЫЙ	DL043-01-15W3K-D-RD-W	15 W	1275 LM	TRIAC	IP 20
	4К	ДНЕВНОЙ	■ БЕЛЫЙ/ЧЕРНЫЙ	DL043-01-15W4K-D-RD-WB	15 W	1275 LM	TRIAC	IP 20
	4К	ДНЕВНОЙ	□ БЕЛЫЙ	DL043-01-15W4K-D-RD-W	15 W	1350 LM	TRIAC	IP 20

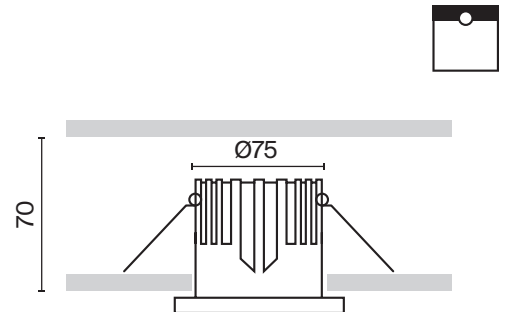

Утопленный источник света для антислепающего эффекта.

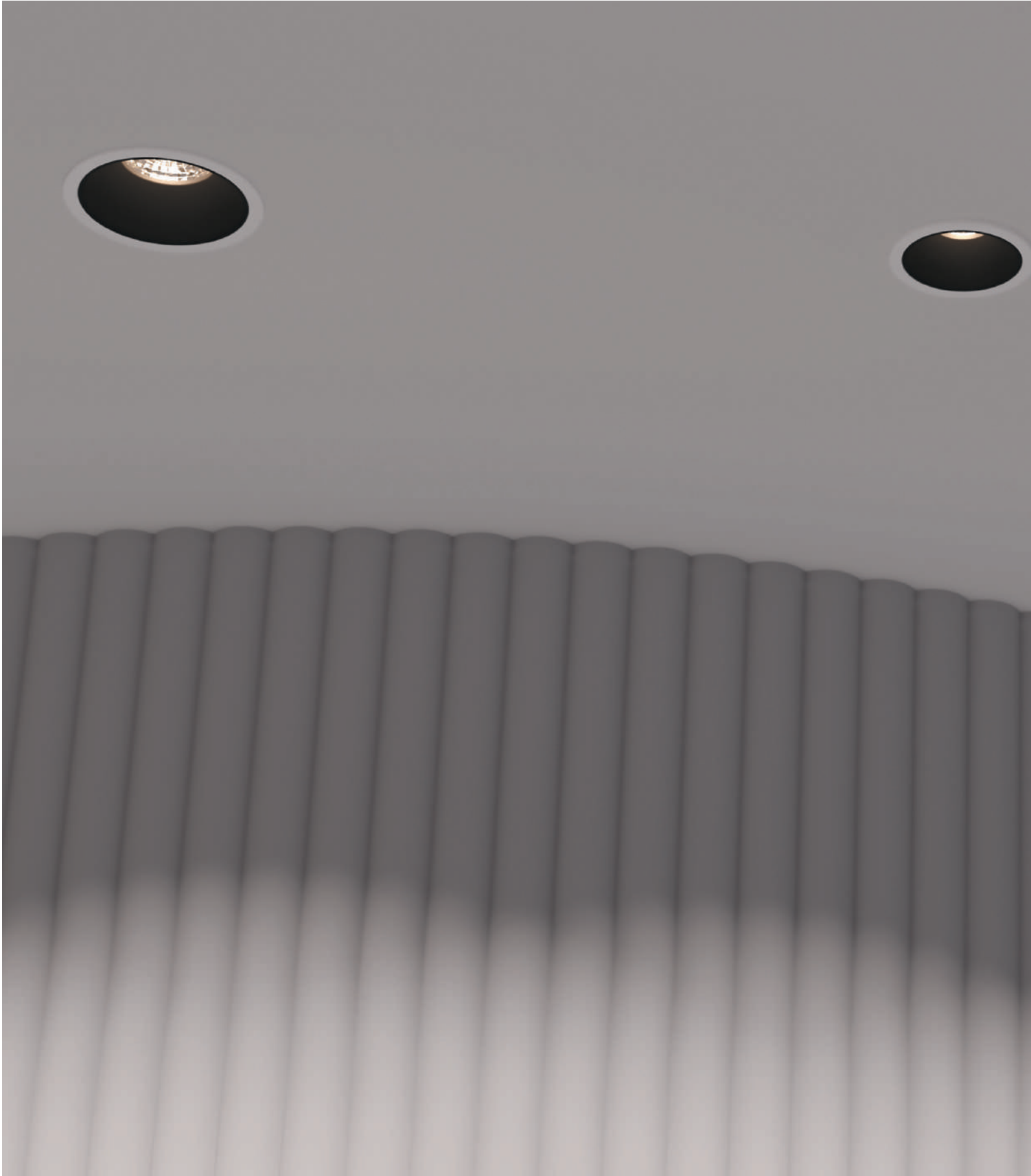

360



DL043-01-10W3K-RD-W DL043-01-15W3K-RD-W





# Alfa LED

Металлический корпус. Белый или черный оттенок рефлектора. Актуальная круглая и квадратная форма. Два варианта размера, мощности и цветовой температуры (3000К, 4000К). В серии модели с диммированием и без. LED-источник света (один или два в зависимости от модели).



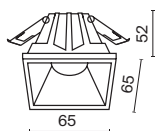

СВЕТОДИОДЫ BRIGELUX

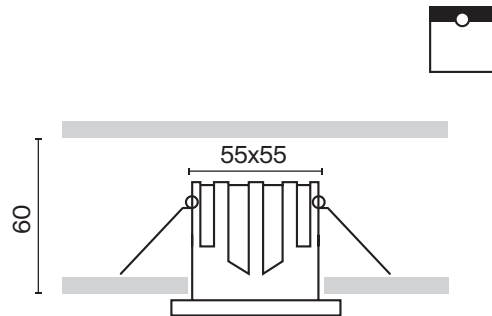

УГОЛ РАССЕЙВАНИЯ	ССТ	ЦВЕТ	АРТИКУЛ	МОЩНОСТЬ	СВЕТОВОЙ ПОТОК	ДИММИРУЕМЫЙ	IP	
<b>MEDIUM</b> 	3К	ТЕПЛЫЙ	■ БЕЛЫЙ/ЧЕРНЫЙ	DL043-01-10W3K-SQ-WB	10 W	550 LM	НЕТ	IP 20
	3К	ТЕПЛЫЙ	□ БЕЛЫЙ	DL043-01-10W3K-SQ-W	10 W	600 LM	НЕТ	IP 20
	4К	ДНЕВНОЙ	■ БЕЛЫЙ/ЧЕРНЫЙ	DL043-01-10W4K-SQ-WB	10 W	600 LM	НЕТ	IP 20
	4К	ДНЕВНОЙ	□ БЕЛЫЙ	DL043-01-10W4K-SQ-W	10 W	650LM	НЕТ	IP 20
	3К	ТЕПЛЫЙ	■ БЕЛЫЙ/ЧЕРНЫЙ	DL043-01-10W3K-D-SQ-WB	10 W	550 LM	TRIAC	IP 20
	3К	ТЕПЛЫЙ	□ БЕЛЫЙ	DL043-01-10W3K-D-SQ-W	10 W	600 LM	TRIAC	IP 20
	4К	ДНЕВНОЙ	■ БЕЛЫЙ/ЧЕРНЫЙ	DL043-01-10W4K-D-SQ-WB	10 W	600 LM	TRIAC	IP 20
	4К	ДНЕВНОЙ	□ БЕЛЫЙ	DL043-01-10W4K-D-SQ-W	10 W	650 LM	TRIAC	IP 20

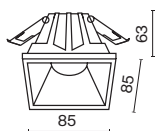



УГОЛ РАССЕЙВАНИЯ	ССТ	ЦВЕТ	АТИКУЛ	МОЩНОСТЬ	СВЕТОВОЙ ПОТОК	ДИММИРУЕМЫЙ	IP	
<b>MEDIUM</b> 	ЭК	ТЕПЛЫЙ	■ БЕЛЫЙ/ЧЕРНЫЙ	DL043-01-15W3K-SQ-WB	15 W	1200 LM	НЕТ	IP 20
	ЭК	ТЕПЛЫЙ	□ БЕЛЫЙ	DL043-01-15W3K-SQ-W	15 W	1275 LM	НЕТ	IP 20
	4К	ДНЕВНОЙ	■ БЕЛЫЙ/ЧЕРНЫЙ	DL043-01-15W4K-SQ-WB	15 W	1275 LM	НЕТ	IP 20
	4К	ДНЕВНОЙ	□ БЕЛЫЙ	DL043-01-15W4K-SQ-W	15 W	1350 LM	НЕТ	IP 20
	ЭК	ТЕПЛЫЙ	■ БЕЛЫЙ/ЧЕРНЫЙ	DL043-01-15W3K-D-SQ-WB	15 W	1200 LM	TRIAC	IP 20
	ЭК	ТЕПЛЫЙ	□ БЕЛЫЙ	DL043-01-15W3K-D-SQ-W	15 W	1275 LM	TRIAC	IP 20
	4К	ДНЕВНОЙ	■ БЕЛЫЙ/ЧЕРНЫЙ	DL043-01-15W4K-D-SQ-WB	15 W	1275 LM	TRIAC	IP 20
	4К	ДНЕВНОЙ	□ БЕЛЫЙ	DL043-01-15W4K-D-SQ-W	15 W	1350 LM	TRIAC	IP 20

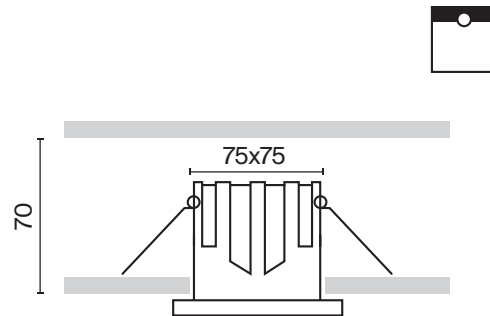
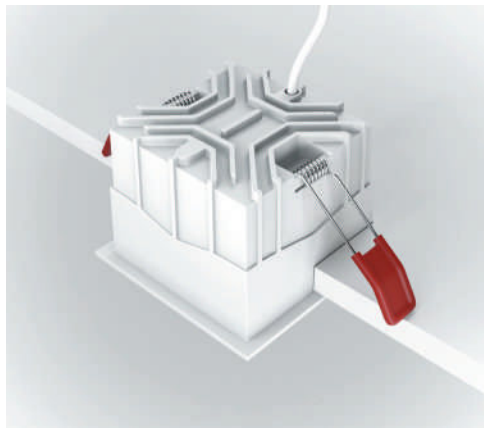

Утопленный источник света для антислепящего эффекта.

# Alfa LED

Металлический корпус. Белый или черный оттенок рефлектора. Актуальная круглая и квадратная форма. Два варианта размера, мощности и цветовой температуры (3000К, 4000К). В серии модели с диммированием и без. LED-источник света (один или два в зависимости от модели).



СВЕТОДИОДЫ BRIGELUX

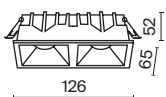

УГОЛ РАССЕЙВАНИЯ	ССТ	ЦВЕТ	Артикул	Мощность	Световой Поток	Диммируемый	IP	
<b>MEDIUM</b> 	3K	ТЕПЛЫЙ	■ БЕЛЫЙ/ЧЕРНЫЙ	DL043-02-10W3K-SQ-WB	2 x 10 W	1100 LM	НЕТ	IP 20
	3K	ТЕПЛЫЙ	□ БЕЛЫЙ	DL043-02-10W3K-SQ-W	2 x 10 W	1200 LM	НЕТ	IP 20
	4K	ДНЕВНОЙ	■ БЕЛЫЙ/ЧЕРНЫЙ	DL043-02-10W4K-SQ-WB	2 x 10 W	1200 LM	НЕТ	IP 20
	4K	ДНЕВНОЙ	□ БЕЛЫЙ	DL043-02-10W4K-SQ-W	2 x 10 W	1300 LM	НЕТ	IP 20
	3K	ТЕПЛЫЙ	■ БЕЛЫЙ/ЧЕРНЫЙ	DL043-02-10W3K-D-SQ-WB	2 x 10 W	1100 LM	TRIAC	IP 20
	3K	ТЕПЛЫЙ	□ БЕЛЫЙ	DL043-02-10W3K-D-SQ-W	2 x 10 W	1200 LM	TRIAC	IP 20
	4K	ДНЕВНОЙ	■ БЕЛЫЙ/ЧЕРНЫЙ	DL043-02-10W4K-D-SQ-WB	2 x 10 W	1200 LM	TRIAC	IP 20
	4K	ДНЕВНОЙ	□ БЕЛЫЙ	DL043-02-10W4K-D-SQ-W	2 x 10 W	1300 LM	TRIAC	IP 20

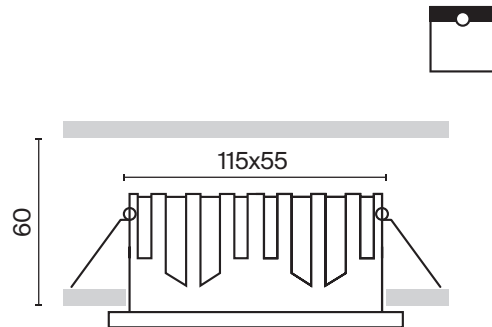
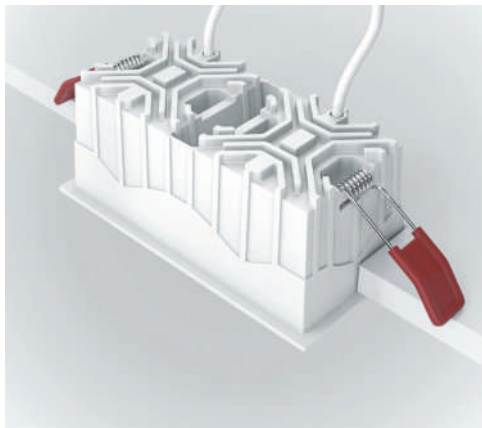

364

Утопленный источник света для антислепящего эффекта.

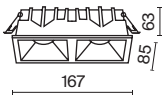

УГОЛ РАССЕЙВАНИЯ	ССТ	ЦВЕТ	АТИКУЛ	МОЩНОСТЬ	СВЕТОВОЙ ПОТОК	ДИММИРУЕМЫЙ	IP	
<b>MEDIUM</b> 	3К	ТЕПЛЫЙ	■ БЕЛЫЙ/ЧЕРНЫЙ	DL043-02-15W3K-SQ-WB	2 x 15 W	2400 LM	НЕТ	IP 20
	3К	ТЕПЛЫЙ	□ БЕЛЫЙ	DL043-02-15W3K-SQ-W	2 x 15 W	2550 LM	НЕТ	IP 20
	4К	ДНЕВНОЙ	■ БЕЛЫЙ/ЧЕРНЫЙ	DL043-02-15W4K-SQ-WB	2 x 15 W	2550 LM	НЕТ	IP 20
	4К	ДНЕВНОЙ	□ БЕЛЫЙ	DL043-02-15W4K-SQ-W	2 x 15 W	2700 LM	НЕТ	IP 20
	3К	ТЕПЛЫЙ	■ БЕЛЫЙ/ЧЕРНЫЙ	DL043-02-15W3K-D-SQ-WB	2 x 15 W	2400 LM	TRIAC	IP 20
	3К	ТЕПЛЫЙ	□ БЕЛЫЙ	DL043-02-15W3K-D-SQ-W	2 x 15 W	2550 LM	TRIAC	IP 20
	4К	ДНЕВНОЙ	■ БЕЛЫЙ/ЧЕРНЫЙ	DL043-02-15W4K-D-SQ-WB	2 x 15 W	2550 LM	TRIAC	IP 20
	4К	ДНЕВНОЙ	□ БЕЛЫЙ	DL043-02-15W4K-D-SQ-W	2 x 15 W	2700 LM	TRIAC	IP 20

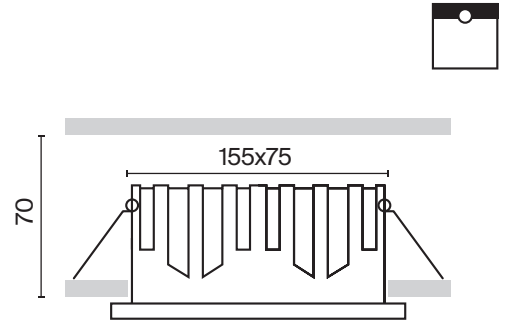
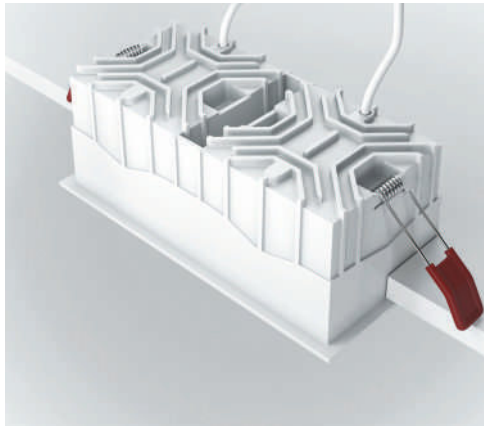

Утопленный источник света для антислепящего эффекта.



# Stark

Металлический корпус. Оттенки: белый, черный, серебро. Круглая или квадратная форма. Высокий класс защиты IP65. Источник света — лампа GU10 (в комплект не входит).

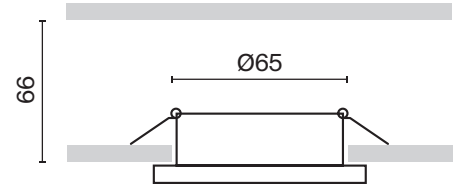
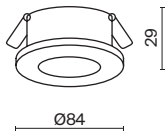
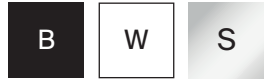

ЛАМПА	КОЛ-ВО ЛАМП	ЦВЕТ	АТИКУЛ	МАХ W ЛАМПЫ	IP
<b>GU10</b>	1 x GU10	■ ЧЕРНЫЙ	DL083-01-GU10-RD-B	50 W	IP 65
	1 x GU10	□ БЕЛЫЙ	DL083-01-GU10-RD-W	50 W	IP 65
	1 x GU10	■ СЕРЕБРО	DL083-01-GU10-RD-S	50 W	IP 65

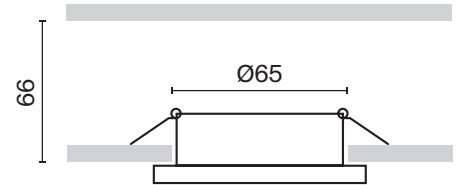
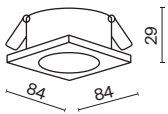

ЛАМПА	КОЛ-ВО ЛАМП	ЦВЕТ	АТИКУЛ	МАХ W ЛАМПЫ	IP
<b>GU10</b>	1 x GU10	■ ЧЕРНЫЙ	DL083-01-GU10-SQ-B	50 W	IP 65
	1 x GU10	□ БЕЛЫЙ	DL083-01-GU10-SQ-W	50 W	IP 65
	1 x GU10	■ СЕРЕБРО	DL083-01-GU10-SQ-S	50 W	IP 65



Автор проекта: Анастасия Портнягина

DL083-01-GU10-RD-W

IP65 \*Подходит для использования во влажных помещениях.

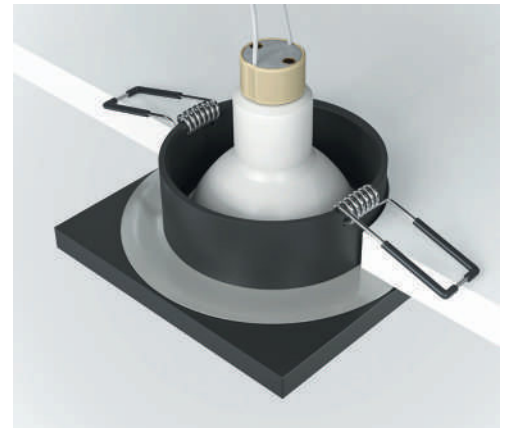

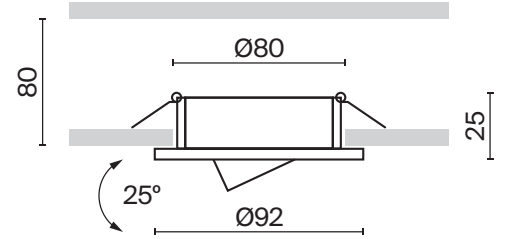
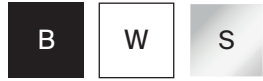

# Atom

Алюминиевый корпус. Порошковое окрашивание. Оттенки в серии: белый, черный, серебро. Поворотный механизм для регулировки светового потока. Круглая или квадратная форма. Источник света — лампа GU10 (в комплект не входит) (одна, две или три в зависимости от модели).

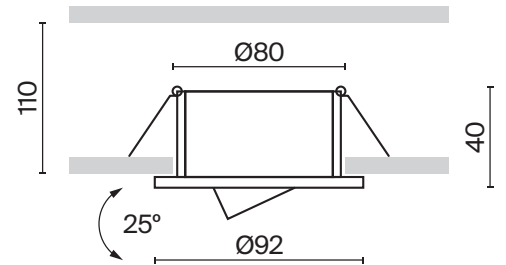

ЛАМПА	КОЛ-ВО ЛАМП	ЦВЕТ	Артикул	MAX W ЛАМПЫ	IP
<b>GU10</b>	1x GU10	■ ЧЕРНЫЙ	DL023-2-01B	50 W	IP 20
	1x GU10	□ БЕЛЫЙ	DL023-2-01W	50 W	IP 20
	1x GU10	■ СЕРЕБРО	DL023-2-01S	50 W	IP 20



ЛАМПА	КОЛ-ВО ЛАМП	ЦВЕТ	Артикул	MAX W ЛАМПЫ	IP
<b>GU10</b>	1x GU10	■ ЧЕРНЫЙ	DL025-2-01B	50 W	IP 20
	1x GU10	□ БЕЛЫЙ	DL025-2-01BW	50 W	IP 20



Автор проекта: Александра Разина (Шоурум Maytoni, Москва, ул.Мосфильмовская 53)

DL023-2-01B

Регулировка направления светового потока 25° по основной оси.

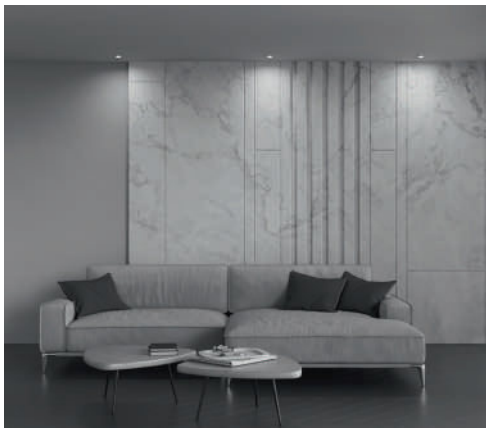



Утопленный источник света для антислепящего эффекта.

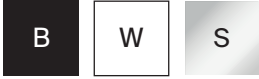

# Atom

Алюминиевый корпус. Порошковое окрашивание. Оттенки в серии: белый, черный, серебро. Поворотный механизм для регулировки светового потока. Круглая или квадратная форма. Источник света — лампа GU10 (в комплект не входит) (одна, две или три в зависимости от модели).



ЛАМПА	КОЛ-ВО ЛАМП	ЦВЕТ	АТИКУЛ	МАХ W ЛАМПЫ	IP
<b>GU10</b>	1 x GU10	■ ЧЕРНЫЙ	DL024-2-01B	50 W	IP 20
	1 x GU10	□ БЕЛЫЙ	DL024-2-01W	50 W	IP 20
	1 x GU10	▒ СЕРЕБРО	DL024-2-01S	50 W	IP 20

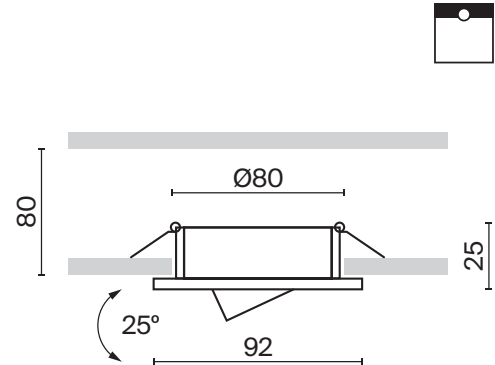

370

Утопленный источник света для антислепящего эффекта.

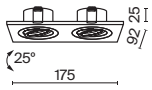

ЛАМПА	КОЛ-ВО ЛАМП	ЦВЕТ	АТИКУЛ	МАХ W ЛАМПЫ	IP
<b>GU10</b>	2 x GU10	■ ЧЕРНЫЙ	DL024-2-02B	50 W	IP 20
	2 x GU10	□ БЕЛЫЙ	DL024-2-02W	50 W	IP 20
	2 x GU10	■ СЕРЕБРО	DL024-2-02S	50 W	IP 20

Регулировка направления светового потока 25° по основной оси.

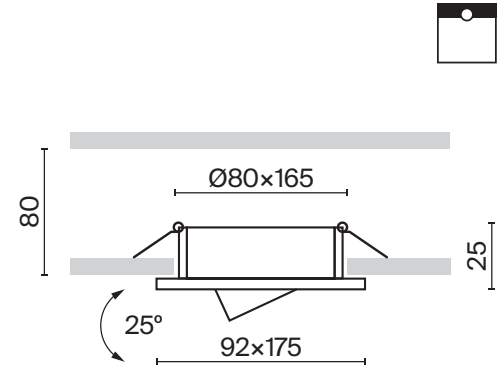

Утопленный источник света для антислепящего эффекта.





DL024-2-01B DL024-2-02B





Авторы проекта: Ольга Углова, Тамара Воронцова (ТВ программа «Фазенда live», МИР 24)



Автор проекта: Ольга Агрикова (ТВ программа «Квартирный вопрос», НТВ)

# Atom

Алюминиевый корпус. Порошковое окрашивание. Оттенки в серии: белый, черный, серебро. Поворотный механизм для регулировки светового потока. Круглая или квадратная форма. Источник света — лампа GU10 (в комплект не входит) (одна, две или три в зависимости от модели).

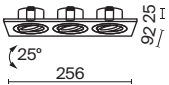

ЛАМПА	КОЛ-ВО ЛАМП	ЦВЕТ	Артикул	MAX W ЛАМПЫ	IP
GU10	3 x GU10	■ ЧЕРНЫЙ	DL024-2-03B	50 W	IP 20
	3 x GU10	□ БЕЛЫЙ	DL024-2-03W	50 W	IP 20

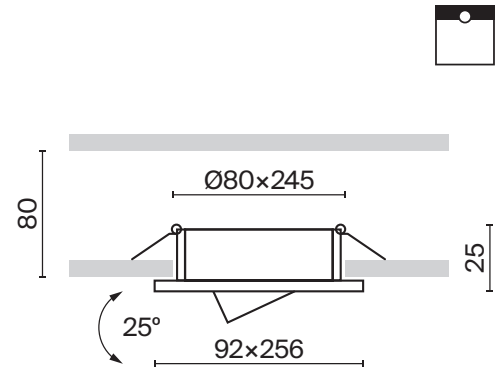

376

Утопленный источник света для антислепящего эффекта.





ЛАМПА	КОЛ-ВО ЛАМП	ЦВЕТ	АТИКУЛ	МАХ W ЛАМПЫ	IP
<b>GU10</b>	1x GU10	■ ЧЕРНЫЙ	DL026-2-01B	50 W	IP 20
	1x GU10	□ БЕЛЫЙ	DL026-2-01W	50 W	IP 20

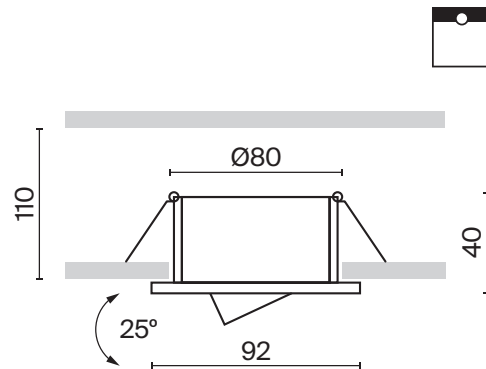
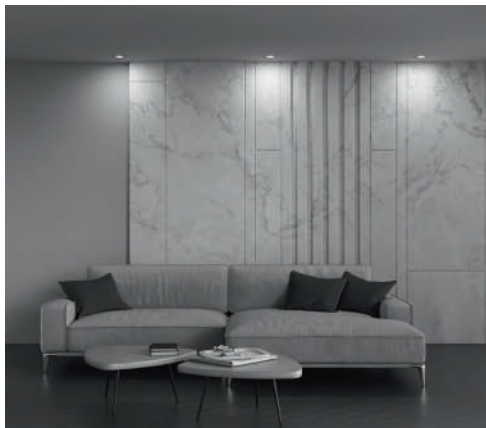

Утопленный источник света для антислепящего эффекта.



# Dot

Корпус из литого алюминия в белом и черном цвете. Окрашивание порошковой краской. Поворотный механизм для регулировки светового потока. Модели под шпатлевку. Круглая или квадратная форма. Источник света — лампа GU10 (в комплект не входит) — глубоко утоплена в корпусе.



ЛАМПА	КОЛ-ВО ЛАМП	ЦВЕТ	АТИКУЛ	МАХ W ЛАМПЫ	IP
<b>GU10</b>	1x GU10	■ ЧЕРНЫЙ	DL042-01B	50 W	IP 20
	1x GU10	□ БЕЛЫЙ	DL042-01W	50 W	IP 20



Автор проекта: Владимир Царев

DL042-01W

Крепление светильника на бортовых сетках предназначено для безрамочного монтажа под шпатлевку.

Регулировка направления светового потока 30° по основной оси.



Утопленный источник света для антислепящего эффекта.

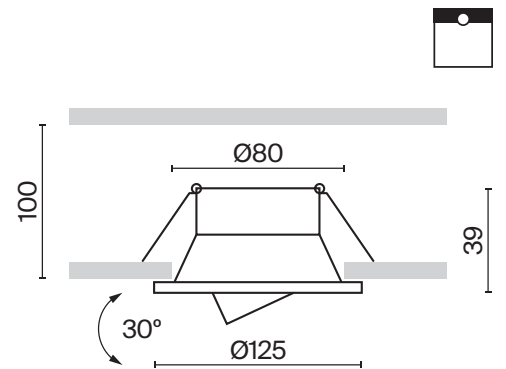

# Dot

Корпус из литого алюминия в белом и черном цвете. Окрашивание порошковой краской. Поворотный механизм для регулировки светового потока. Круглая или квадратная форма. Источник света — лампа GU10 (в комплект не входит) — глубоко утоплена в корпусе.

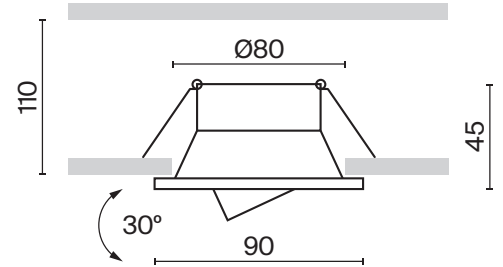
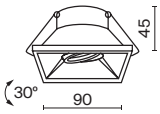

ЛАМПА	КОЛ-ВО ЛАМП	ЦВЕТ	АТИКУЛ	МАХ W ЛАМПЫ	IP
<b>GU10</b>	1x GU10	■ ЧЕРНЫЙ	DL029-2-01B	50 W	IP 20
	1x GU10	□ БЕЛЫЙ	DL029-2-01W	50 W	IP 20

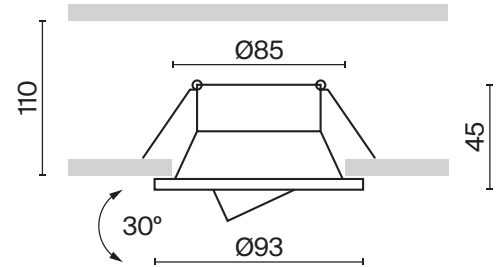
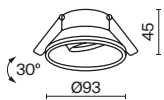

ЛАМПА	КОЛ-ВО ЛАМП	ЦВЕТ	АТИКУЛ	МАХ W ЛАМПЫ	IP
<b>GU10</b>	1x GU10	■ ЧЕРНЫЙ	DL028-2-01B	50 W	IP 20
	1x GU10	□ БЕЛЫЙ	DL028-2-01W	50 W	IP 20



DL029-2-01B DL029-2-01W

Регулировка направления светового потока 30° по основной оси.

Утопленный источник света для антислепящего эффекта.

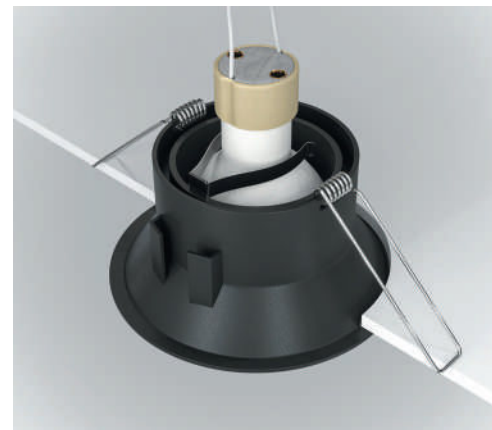
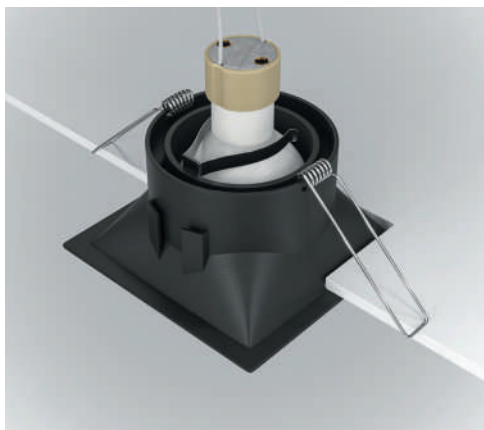



# Zoom

Материал корпуса – литой алюминий. Порошковое окрашивание в белый или черный цвет. Защитное стекло, силиконовые уплотнители. Высокий уровень защиты IP65. Круглая и квадратная форма. Источники света: LED-модуль или лампа GU10 (в комплект не входит) утоплены в корпусе.

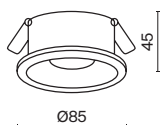

ЛАМПА	КОЛ-ВО ЛАМП	ЦВЕТ	АТИКУЛ	МАХ W ЛАМПЫ	IP
<b>GU10</b>	1 x GU10	■ ЧЕРНЫЙ	DL032-2-01B	50 W	IP 65
	1 x GU10	□ БЕЛЫЙ	DL032-2-01W	50 W	IP 65



Автор проекта: Надежда Детистова

DL032-2-01B

IP65 \*Подходит для использования во влажных помещениях.

Утопленный источник света для антислепящего эффекта.

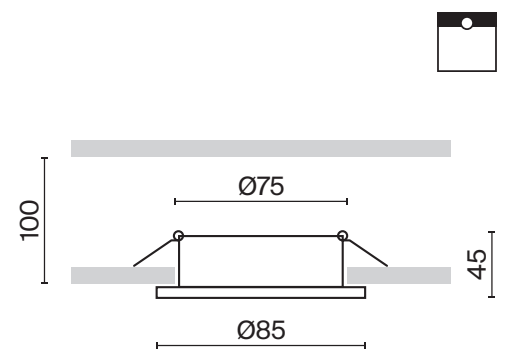
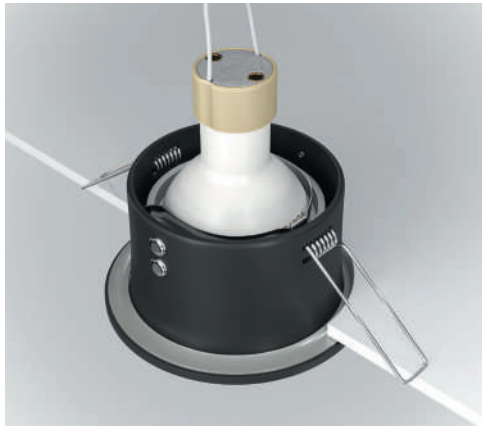
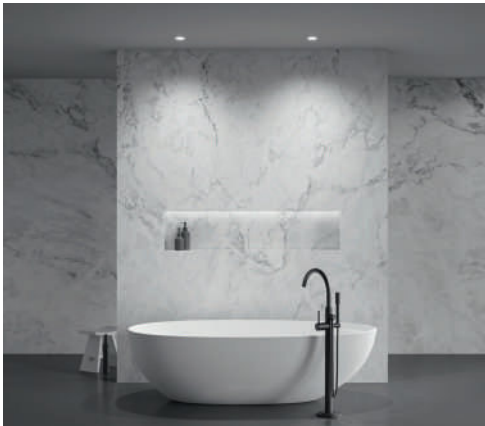

# Zoom

Материал корпуса – литой алюминий. Порошковое окрашивание в белый или черный цвет. Защитное стекло, силиконовые уплотнители. Высокий уровень защиты IP65. Круглая и квадратная форма. Источники света: LED-модуль или лампа GU10 (в комплект не входит) утоплены в корпусе.

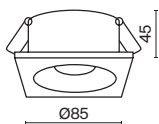

ЛАМПА	КОЛ-ВО ЛАМП	ЦВЕТ	Артикул	MAX W ЛАМПЫ	IP
<b>GU10</b>	1 x GU10	■ ЧЕРНЫЙ	DL033-2-01B	50 W	IP 65
	1 x GU10	□ БЕЛЫЙ	DL033-2-01W	50 W	IP 65



Автор проекта: Борис Семигановский

DL033-2-01W

IP65 \*Подходит для использования во влажных помещениях.

Утопленный источник света для антислепящего эффекта.

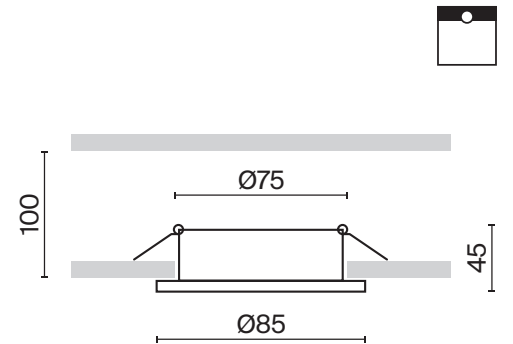



# Zoom

Материал корпуса – литой алюминий. Порошковое окрашивание в белый или черный цвет. Защитное стекло, силиконовые уплотнители. Высокий уровень защиты IP65. Круглая и квадратная форма. Часть моделей в серии – с диммированием. Источники света: LED-модуль или лампа GU10 (в комплект не входит) (утоплены в корпусе). LED-светильники с цветовой температурой 3000K или 4000K (на выбор).

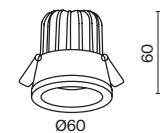

УГОЛ РАССЕЙВАНИЯ	ССТ	ЦВЕТ	Артикул	Мощность	Световой Поток	Диммируемый	IP	
<b>WIDE</b> 	3к	ТЕПЛЫЙ	■ ЧЕРНЫЙ	DL034-01-06W3К-B	6 W	420 LM	НЕТ	IP65
	3к	ТЕПЛЫЙ	■ ЧЕРНЫЙ	DL034-01-06W3К-D-B	6 W	370 LM	TRIAC	IP65
	3к	ТЕПЛЫЙ	□ БЕЛЫЙ	DL034-01-06W3К-W	6 W	470 LM	НЕТ	IP65
	3к	ТЕПЛЫЙ	□ БЕЛЫЙ	DL034-01-06W3К-D-W	6 W	420 LM	TRIAC	IP65
	4к	ДНЕВНОЙ	■ ЧЕРНЫЙ	DL034-01-06W4К-B	6 W	410 LM	НЕТ	IP65
	4к	ДНЕВНОЙ	■ ЧЕРНЫЙ	DL034-01-06W4К-D-B	6 W	390 LM	TRIAC	IP65
	4к	ДНЕВНОЙ	□ БЕЛЫЙ	DL034-01-06W4К-W	6 W	480 LM	НЕТ	IP65
	4к	ДНЕВНОЙ	□ БЕЛЫЙ	DL034-01-06W4К-D-W	6 W	440 LM	TRIAC	IP65

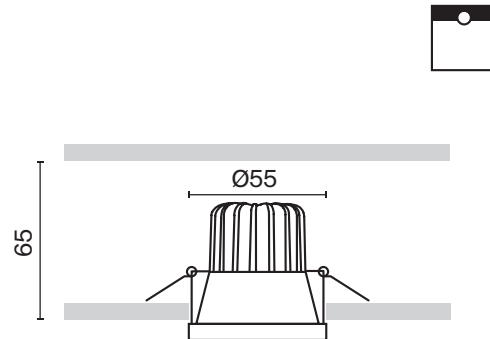
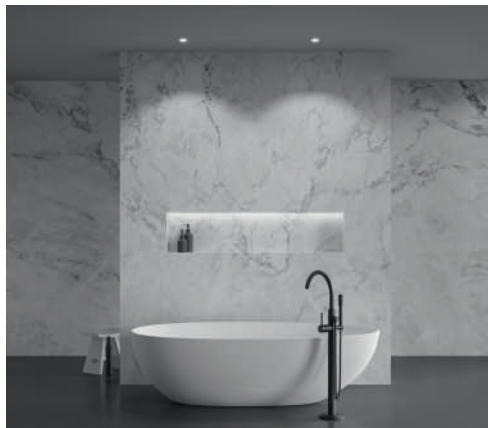

386

Утопленный источник света для антислепящего эффекта.

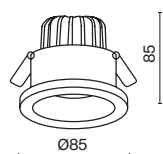

УГОЛ РАССЕЙВАНИЯ	ССТ	ЦВЕТ	Артикул	Мощность	Световой Поток	Диммируемый	IP	
<b>WIDE</b> 	3к	ТЕПЛЫЙ	■ ЧЕРНЫЙ	DL034-2-L12B	12 W	900 LM	НЕТ	IP65
	3к	ТЕПЛЫЙ	□ БЕЛЫЙ	DL034-2-L12W	12 W	950 LM	НЕТ	IP65
	4к	ДНЕВНОЙ	■ ЧЕРНЫЙ	DL034-L12W4K-B	12 W	970 LM	НЕТ	IP65
	4к	ДНЕВНОЙ	□ БЕЛЫЙ	DL034-L12W4K-W	12 W	1040 LM	НЕТ	IP65
	3к	ТЕПЛЫЙ	■ ЧЕРНЫЙ	DL034-L12W3K-D-B	12 W	890 LM	TRIAC	IP65
	3к	ТЕПЛЫЙ	□ БЕЛЫЙ	DL034-L12W3K-D-W	12 W	910 LM	TRIAC	IP65
	4к	ДНЕВНОЙ	■ ЧЕРНЫЙ	DL034-L12W4K-D-B	12 W	930 LM	TRIAC	IP65
	4к	ДНЕВНОЙ	□ БЕЛЫЙ	DL034-L12W4K-D-W	12 W	990 LM	TRIAC	IP65

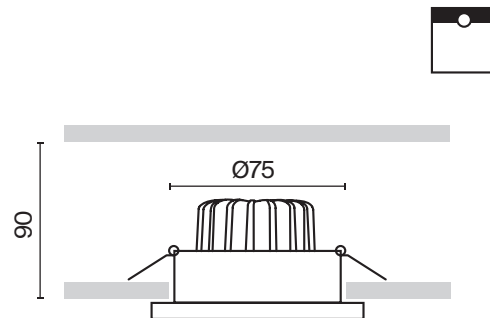
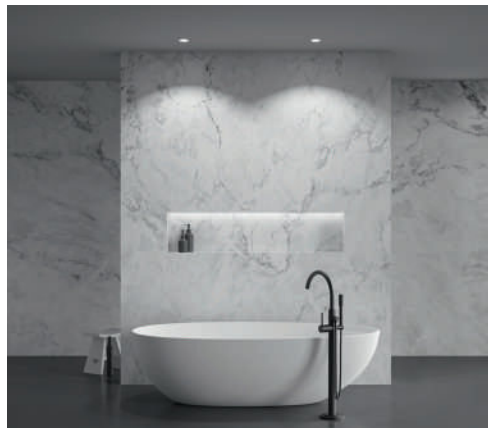

Утопленный источник света для антислепящего эффекта.

# Gyps Modern

Гипсовый корпус белого оттенка. Гипсовый корпус можно окрашивать в цвет зоны монтажа - потолка или стен. В серии пять различных форм и размеров. Источник света — лампа с цоколем GU10 (в комплект не входит).

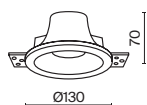

ЛАМПА	КОЛ-ВО ЛАМП	ЦВЕТ	Артикул	MAX W ЛАМПЫ	IP
GU10	1 x GU10	<input type="checkbox"/> БЕЛЫЙ	DL002-1-01-W	35 W	IP 20





Автор проекта: Ольга Козак

DL002-1-01-W

Направление светового потока 30° по основной оси.

Крепление светильника предназначено для безрамочного монтажа под шпатлевку.

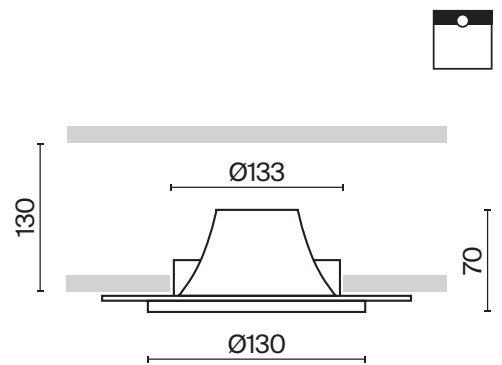

Утопленный источник света для антислепящего эффекта.



# Gyps Modern

Гипсовый корпус белого оттенка. Гипсовый корпус можно окрашивать в цвет зоны монтажа - потолка или стен. В серии пять различных форм и размеров. Источник света — лампа с цоколем GU10 (в комплект не входит).

W

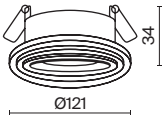

ЛАМПА	КОЛ-ВО ЛАМП	ЦВЕТ	Артикул	MAX W ЛАМПЫ	IP
GU10	1x GU10	БЕЛЫЙ	DL004-1-01-W	35 W	IP 20

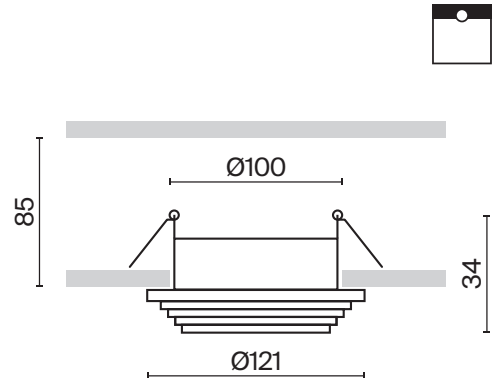
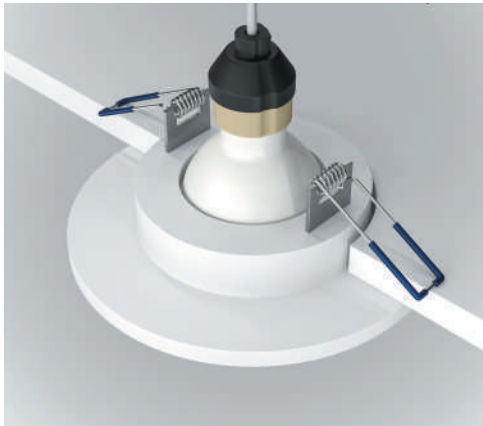

390

Утопленный источник света для антислепящего эффекта.

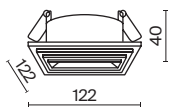

ЛАМПА	КОЛ-ВО ЛАМП	ЦВЕТ	АТИКУЛ	МАХ W ЛАМПЫ	IP
<b>GU10</b>	1 x GU10	□ БЕЛЫЙ	DL005-1-01-W	35 W	IP 20

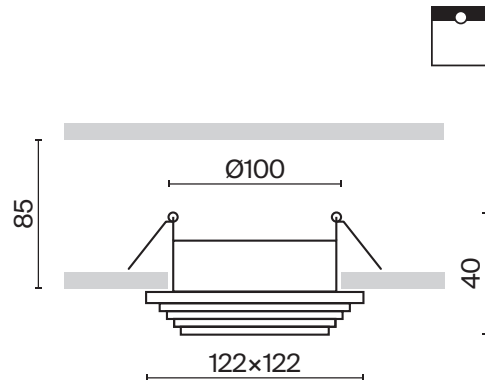

Утопленный источник света для антислепающего эффекта.

# Gyps Modern

Гипсовый корпус белого оттенка. Гипсовый корпус можно окрашивать в цвет зоны монтажа - потолка или стен. В серии пять различных форм и размеров. Источник света — лампа с цоколем GU10 (в комплект не входит).

W

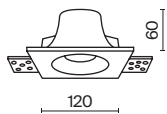

ЛАМПА	КОЛ-ВО ЛАМП	ЦВЕТ	Артикул	МАХ W ЛАМПЫ	IP
GU10	1 x GU10	БЕЛЫЙ	DL001-1-01-W	35 W	IP 20

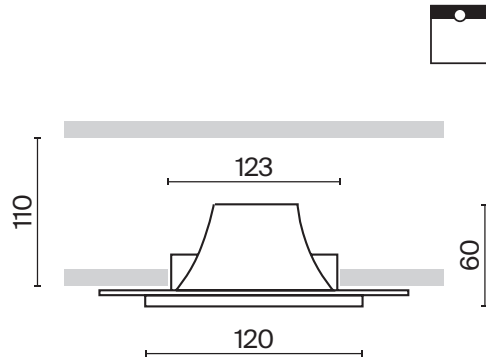
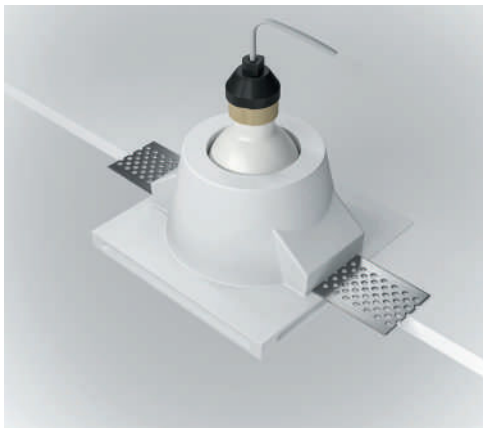

392

Утопленный источник света для антислепящего эффекта.

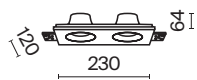

ЛАМПА	КОЛ-ВО ЛАМП	ЦВЕТ	Артикул	MAX W ЛАМПЫ	IP
GU10	2 x GU10	БЕЛЫЙ	DL002-1-02-W	35 W	IP 20

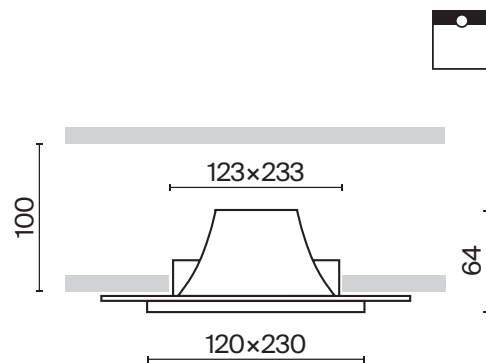



Утопленный источник света для антислепящего эффекта.



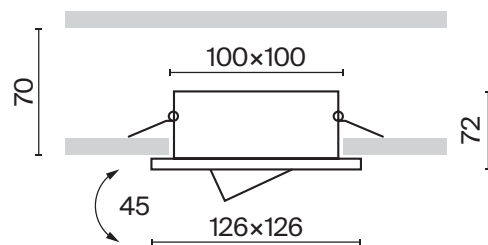
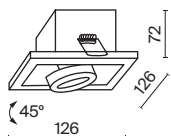
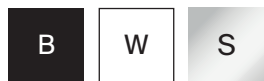

# Metal Modern

Металлический корпус. Оттенки – белый, черный, серебро. Поворотный механизм для регулировки направления света. Прямоугольная или квадратная форма. Источник света – лампа GU10 (в комплект не входит) одна или две в зависимости от модели.

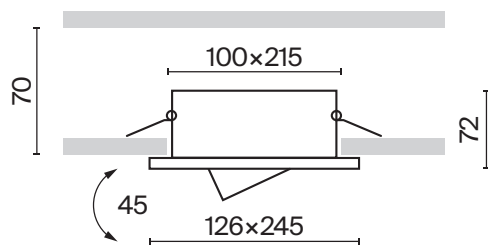
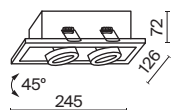

ЛАМПА	КОЛ-ВО ЛАМП	ЦВЕТ	Артикул	МАХ W ЛАМПЫ	IP
<b>GU10</b>	1 x GU10	■ ЧЕРНЫЙ	DL008-2-01-B	50 W	IP 20
	1 x GU10	□ БЕЛЫЙ	DL008-2-01-W	50 W	IP 20
	1 x GU10	■ СЕРЕБРО	DL008-2-01-S	50 W	IP 20



ЛАМПА	КОЛ-ВО ЛАМП	ЦВЕТ	Артикул	МАХ W ЛАМПЫ	IP
<b>GU10</b>	2 x GU10	■ ЧЕРНЫЙ	DL008-2-02-B	50 W	IP 20
	2 x GU10	□ БЕЛЫЙ	DL008-2-02-W	50 W	IP 20
	2 x GU10	■ СЕРЕБРО	DL008-2-02-S	50 W	IP 20



DL008-2-01-S DL008-2-02-S  
DL008-2-02-B

Светильники карданного типа: в раме помещен источник света с поворотным механизмом.

Регулировка направления светового потока 45° по основной оси.

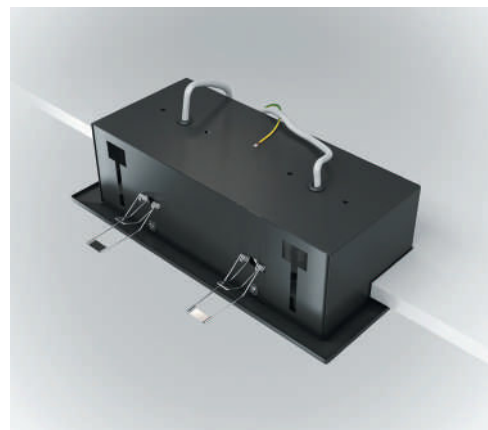
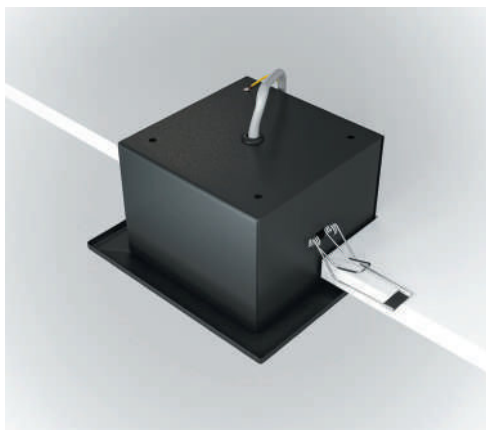
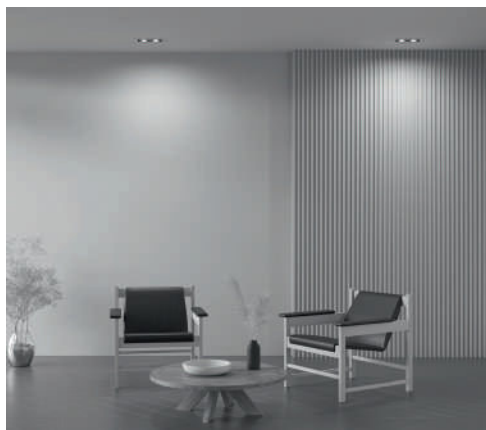

# Slim

Материал корпуса – литой алюминий. Порошковое окрашивание. Оттенки – черный, белый, серебро, матовое золото. Круглая форма. Источник света – лампа GU10 (в комплект не входит) – утоплена в корпусе.

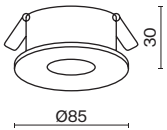

ЛАМПА	КОЛ-ВО ЛАМП	ЦВЕТ	АРТИКУЛ	МАХ W ЛАМПЫ	IP
<b>GU10</b>	1 x GU10	■ ЧЕРНЫЙ	DL027-2-01B	50 W	IP 20
	1 x GU10	□ БЕЛЫЙ	DL027-2-01W	50 W	IP 20
	1 x GU10	■ МАТОВОЕ ЗОЛОТО	DL027-2-01-MG	50 W	IP 20
	1 x GU10	■ СЕРЕБРО	DL027-2-01-S	50 W	IP 20





Автор проекта: Марина Кравченко

DL027-2-01B

Утопленный источник света для  
антислепающего эффекта.

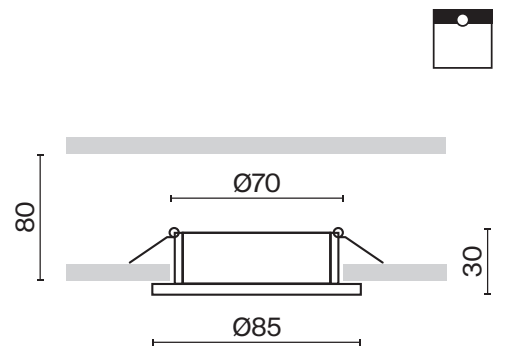



# Норр

Металлический корпус. Оттенки: черный и белый с цветами 6 комбинаций. Круглое или квадратное основание в зависимости от модели. Компактные размеры. Источник света – лампа GX53 (в комплект не входит).

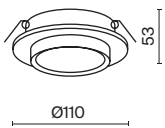

ЛАМПА	КОЛ-ВО ЛАМП	ЦВЕТ	АТИКУЛ	МАХ W ЛАМПЫ	IP
	1 x GX53	■ ЧЕРНЫЙ	DL086-GX53-RD-B	15 W	IP 20
	1 x GX53	□ БЕЛЫЙ	DL086-GX53-RD-W	15 W	IP 20
	1 x GX53	■ ЧЕРНЫЙ/БЕЛЫЙ	DL086-GX53-RD-BW	15 W	IP 20
	1 x GX53	□ БЕЛЫЙ/ЧЕРНЫЙ	DL086-GX53-RD-WB	15 W	IP 20
	1 x GX53	■ ЧЕРНЫЙ/МАТОВОЕ ЗОЛОТО	DL086-GX53-RD-BG	15 W	IP 20
	1 x GX53	□ БЕЛЫЙ/МАТОВОЕ СЕРЕБРО	DL086-GX53-RD-WS	15 W	IP 20



Автор проекта: Станислав Раковский

DL086-GX53-RD-BG

35 мм глубина запотолочного пространства, необходимого для монтажа.

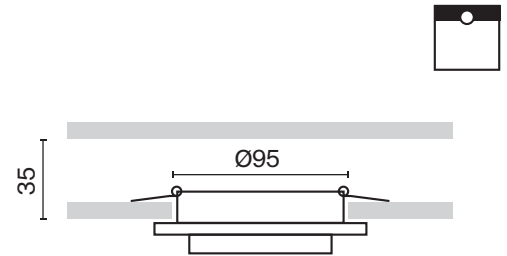

# Норр

Металлический корпус. Оттенки: черный и белый с цветами 6 комбинаций. Круглое или квадратное основание в зависимости от модели. Компактные размеры. Источник света – лампа GX53 (в комплект не входит).

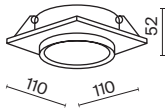

ЛАМПА	КОЛ-ВО ЛАМП	ЦВЕТ	Артикул	MAX W ЛАМПЫ	IP
 GX53	1 x GX53	 ЧЕРНЫЙ	DL086-GX53-SQ-B	15 W	IP 20
	1 x GX53	 БЕЛЫЙ	DL086-GX53-SQ-W	15 W	IP 20
	1 x GX53	 ЧЕРНЫЙ/БЕЛЫЙ	DL086-GX53-SQ-BW	15 W	IP 20
	1 x GX53	 БЕЛЫЙ/ЧЕРНЫЙ	DL086-GX53-SQ-WB	15 W	IP 20
	1 x GX53	 ЧЕРНЫЙ/МАТОВОЕ ЗОЛОТО	DL086-GX53-SQ-BG	15 W	IP 20
	1 x GX53	 БЕЛЫЙ/МАТОВОЕ СЕРЕБРО	DL086-GX53-SQ-WS	15 W	IP 20



Автор проекта: Станислав Раковский

DL086-GX53-SQ-W

40 мм глубина запотолочного пространства, необходимого для монтажа.

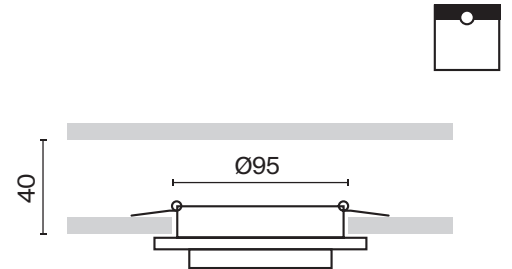
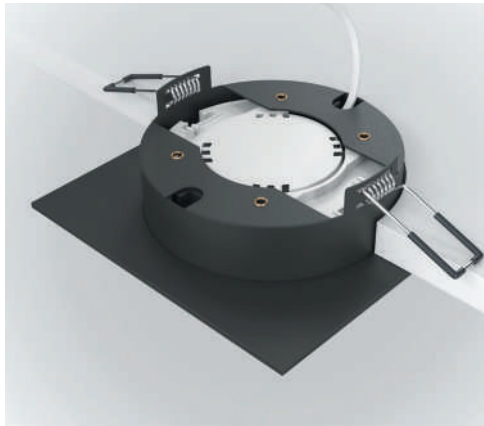



# Elem

Металлический корпус в белом или черном цвете. Регулировка угла рассеивания на 15°-60°. Два варианта цветовой температуры: 3000K и 4000K. LED-источник света.



## СВЕТОДИОДЫ BRIGELUX

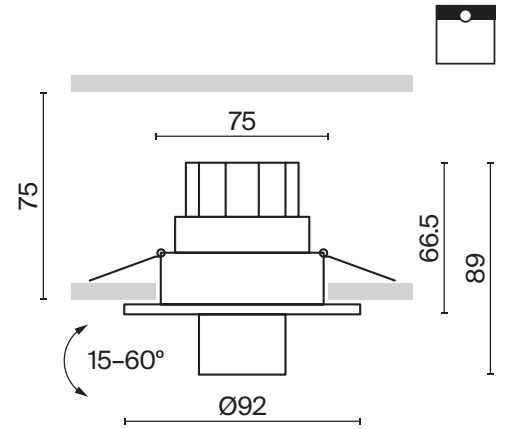
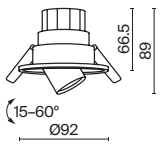

УГОЛ РАССЕЙВАНИЯ	ССТ	ЦВЕТ	АТИКУЛ	МОЩНОСТЬ	СВЕТОВОЙ ПОТОК	ДИММИРУЕМЫЙ	IP	
<b>WIDE</b> 	3K	ТЕПЛЫЙ	■ ЧЕРНЫЙ	DL052-L7B3K	7 W	400 LM	НЕТ	IP 20
	3K	ТЕПЛЫЙ	□ БЕЛЫЙ	DL052-L7W3K	7 W	400 LM	НЕТ	IP 20
	4K	ДНЕВНОЙ	■ ЧЕРНЫЙ	DL052-L7B4K	7 W	400 LM	НЕТ	IP 20
	4K	ДНЕВНОЙ	□ БЕЛЫЙ	DL052-L7W4K	7 W	500 LM	НЕТ	IP 20



DL052-L7B3K

CRI>90

\*Высокий индекс цветопередачи позволяет максимально раскрыть цвета интерьера.

15-60° Механическая регулировка угла рассеивания.

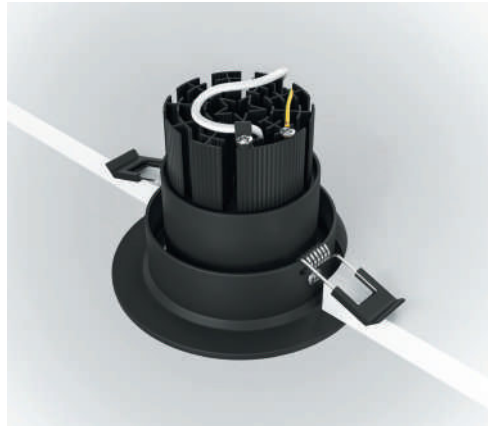

# Phanton

Корпус из металла в белом и черном цвете. Широкий угол рассеивания 120°. Круглая или квадратная форма. Два варианта мощности и цветовой температуры (3000К, 4000К). LED-источник света.



## СВЕТОДИОДЫ SANAN

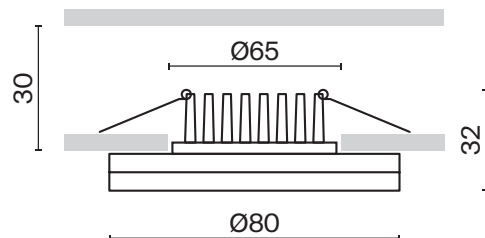
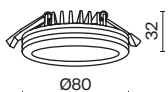

УГОЛ РАССЕЙВАНИЯ	ССТ	ЦВЕТ	АТИКУЛ	МОЩНОСТЬ	СВЕТОВОЙ ПОТОК	ДИММИРУЕМЫЙ	IP	
 WASH WIDE	3K	ТЕПЛЫЙ	■ ЧЕРНЫЙ	DL303-L7B	7 W	450 LM	НЕТ	IP 20
	3K	ТЕПЛЫЙ	□ БЕЛЫЙ	DL2001-L7W	7 W	450 LM	НЕТ	IP 20
	4K	ДНЕВНОЙ	■ ЧЕРНЫЙ	DL303-L7B4K	7 W	450 LM	НЕТ	IP 20
	4K	ДНЕВНОЙ	□ БЕЛЫЙ	DL2001-L7W4K	7 W	500 LM	НЕТ	IP 20

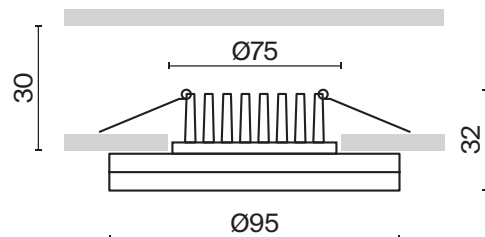
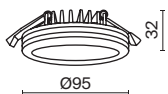

УГОЛ РАССЕЙВАНИЯ	ССТ	ЦВЕТ	АТИКУЛ	МОЩНОСТЬ	СВЕТОВОЙ ПОТОК	ДИММИРУЕМЫЙ	IP	
 WASH WIDE	3K	ТЕПЛЫЙ	■ ЧЕРНЫЙ	DL303-L12B	12 W	750 LM	НЕТ	IP 20
	3K	ТЕПЛЫЙ	□ БЕЛЫЙ	DL2001-L12W	12 W	750 LM	НЕТ	IP 20
	4K	ДНЕВНОЙ	■ ЧЕРНЫЙ	DL303-L12B4K	12 W	800 LM	НЕТ	IP 20
	4K	ДНЕВНОЙ	□ БЕЛЫЙ	DL2001-L12W4K	12 W	850 LM	НЕТ	IP 20



DL303-L7B DL2001-L12W

30 мм глубина запотолочного пространства,  
необходимого для монтажа.

Декоративная контурная подсветка.

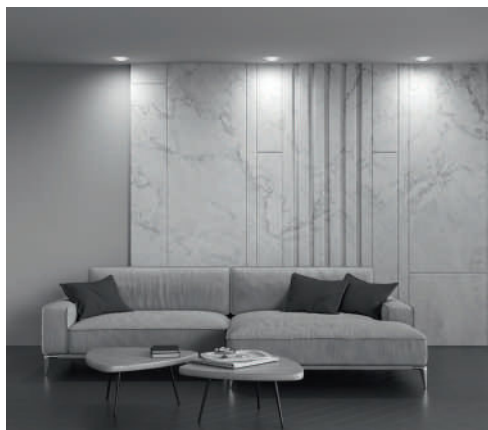



# Phanton

Корпус из металла в белом и черном цвете. Широкий угол рассеивания 120°. Круглая или квадратная форма. Два варианта мощности и цветовой температуры (3000К, 4000К). LED-источник света.



## СВЕТОДИОДЫ SANAN

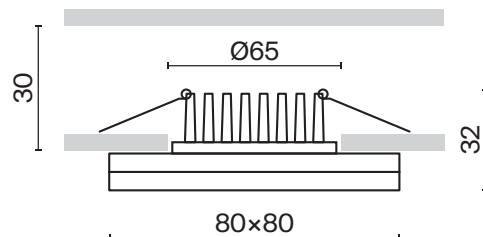
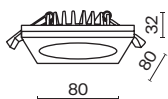

УГОЛ РАССЕЙВАНИЯ	ССТ	ЦВЕТ	АТИКУЛ	МОЩНОСТЬ	СВЕТОВОЙ ПОТОК	ДИММИ-РУЕМЫЙ	IP	
<b>WASH WIDE</b> 	3К	ТЕПЛЫЙ	■ ЧЕРНЫЙ	DL2001-L7B	7 W	450 LM	НЕТ	IP 20
	3К	ТЕПЛЫЙ	□ БЕЛЫЙ	DL303-L7W	7 W	450 LM	НЕТ	IP 20
	4К	ДНЕВНОЙ	■ ЧЕРНЫЙ	DL2001-L7B4K	7 W	450 LM	НЕТ	IP 20
	4К	ДНЕВНОЙ	□ БЕЛЫЙ	DL303-L7W4K	7 W	500 LM	НЕТ	IP 20

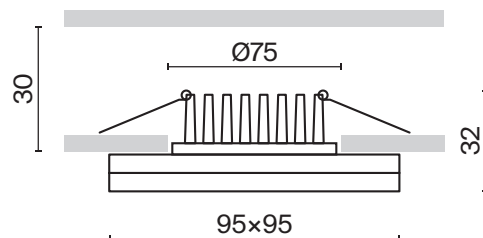
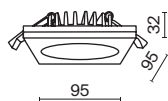

УГОЛ РАССЕЙВАНИЯ	ССТ	ЦВЕТ	АТИКУЛ	МОЩНОСТЬ	СВЕТОВОЙ ПОТОК	ДИММИ-РУЕМЫЙ	IP	
<b>WASH WIDE</b> 	3К	ТЕПЛЫЙ	■ ЧЕРНЫЙ	DL2001-L12B	12 W	750 LM	НЕТ	IP 20
	3К	ТЕПЛЫЙ	□ БЕЛЫЙ	DL303-L12W	12 W	750 LM	НЕТ	IP 20
	4К	ДНЕВНОЙ	■ ЧЕРНЫЙ	DL2001-L12B4K	12 W	800 LM	НЕТ	IP 20
	4К	ДНЕВНОЙ	□ БЕЛЫЙ	DL303-L12W4K	12 W	850 LM	НЕТ	IP 20



Автор проекта: Надежда Детистова

DL2001-L12B

20 мм глубина запотолочного пространства,  
необходимого для монтажа.

Декоративная контурная подсветка.

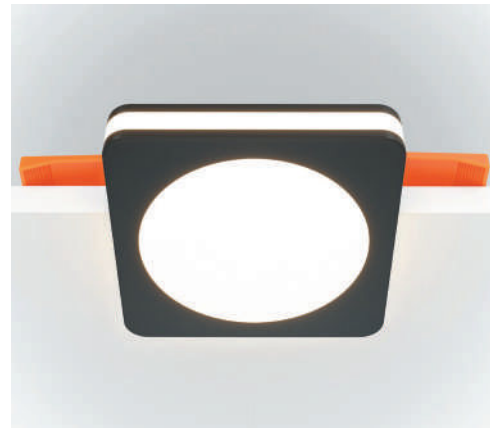

# Stockton

Ультратонкий корпус из ABS-пластика в белом цвете. Импульсный драйвер исключает пульсацию. Круглая или квадратная форма. Два варианта цветовой температуры: 3000К и 4000К. Часть моделей снабжены переключателем для регулировки температуры 3000, 4000, 6000 К. Степень защиты IP44. LED-источник света.



## СВЕТОДИОДЫ ВМТС

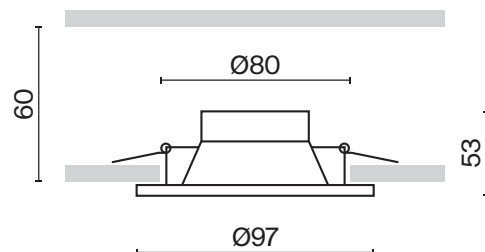
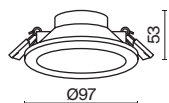

УГОЛ РАССЕЙВАНИЯ	ССТ	ЦВЕТ	АРТИКУЛ	МОЩНОСТЬ	СВЕТОВОЙ ПОТОК	ДИММИРУЕМЫЙ	IP
<b>WASH WIDE</b>	РЕГУЛИРУЕМАЯ	<input type="checkbox"/> БЕЛЫЙ	DL015-6-L7W	7 W	750 LM	НЕТ	IP 44

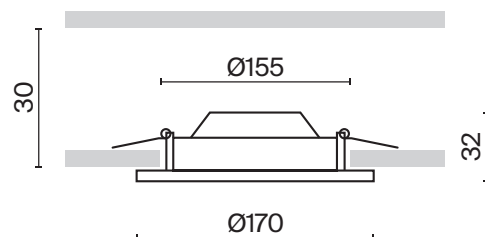
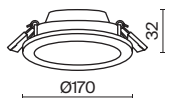

УГОЛ РАССЕЙВАНИЯ	ССТ	ЦВЕТ	АРТИКУЛ	МОЩНОСТЬ	СВЕТОВОЙ ПОТОК	ДИММИРУЕМЫЙ	IP
<b>WASH WIDE</b>	РЕГУЛИРУЕМАЯ	<input type="checkbox"/> БЕЛЫЙ	DL016-6-L12W	12 W	1100 LM	НЕТ	IP 44





Автор проекта: Екатерина Карбышева

DL016-6-L12W

IP44 \*Подходит для использования во влажных помещениях.

Акриловый рассеиватель.





# Stockton

Ультратонкий корпус из ABS-пластика в белом цвете. Импульсный драйвер исключает пульсацию. Круглая или квадратная форма. Два варианта цветовой температуры: 3000К и 4000К. Часть моделей снабжены переключателем для регулировки температуры 3000, 4000, 6000 К. Степень защиты IP44. LED-источник света.



СВЕТОДИОДЫ ВМТС

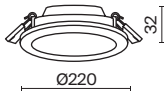

УГОЛ РАССЕЙВАНИЯ	ССТ	ЦВЕТ	Артикул	Мощность	Световой Поток	Диммируемый	IP
	<b>3K</b>	ТЕПЛЫЙ <input type="checkbox"/> БЕЛЫЙ	DL017-6-L18W	18 W	1600 LM	НЕТ	IP 44
	<b>4K</b>	ДНЕВНОЙ <input type="checkbox"/> БЕЛЫЙ	DL018-6-L18W	18 W	1600 LM	НЕТ	IP 44

410



Автор проекта: Борис Семигановский

DL018-6-L18W

IP44 \*Подходит для использования во влажных помещениях.

Акриловый рассеиватель.

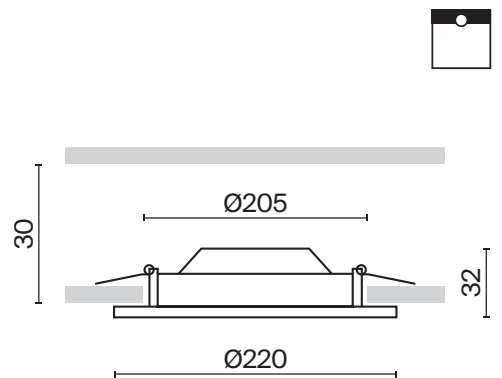

# Stockton

Ультратонкий корпус из ABS-пластика в белом цвете. Импульсный драйвер исключает пульсацию. Круглая или квадратная форма. Два варианта цветовой температуры: 3000К и 4000К. Часть моделей снабжены переключателем для регулировки температуры. Степень защиты IP44. LED-источник света.



СВЕТОДИОДЫ ВМТС

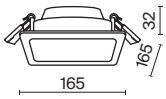

УГОЛ РАССЕЙВАНИЯ	ССТ	ЦВЕТ	АРТИКУЛ	МОЩНОСТЬ	СВЕТОВОЙ ПОТОК	ДИММИРУЕМЫЙ	IP
WASH WIDE	РЕГУЛИРУЕМАЯ	<input type="checkbox"/> БЕЛЫЙ	DL020-6-L12W	12 W	1000	НЕТ	IP 44

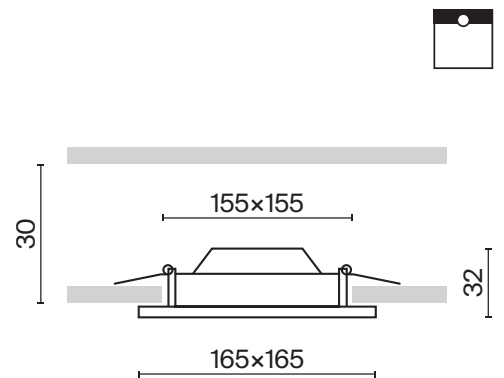
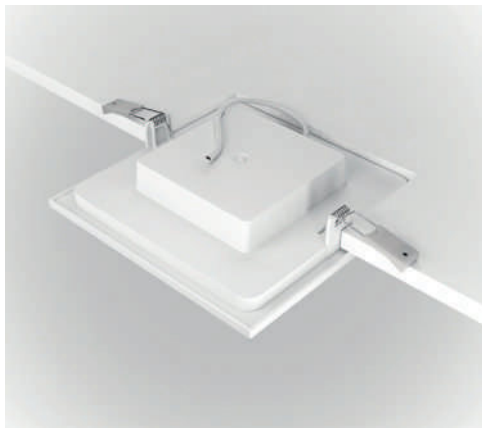

412

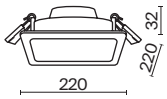

УГОЛ РАССЕЙВАНИЯ	ССТ	ЦВЕТ	Артикул	Мощность	Световой Поток	Диммируемый	IP
 110°	3К	ТЕПЛЫЙ <input type="checkbox"/> БЕЛЫЙ	DL021-6-L18W	18 W	1600	НЕТ	IP 44
	4К	ДНЕВНОЙ <input type="checkbox"/> БЕЛЫЙ	DL022-6-L18W	18 W	1600	НЕТ	IP 44

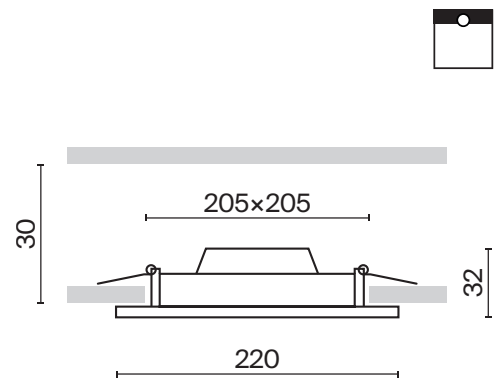



# Phill

Корпус из ABS-пластика в белом цвете. Функция регулировки направления света. Линза из акрилового стекла для фокусировки светового потока. Два варианта цветовой температуры: 3000K и 4000K. LED-источник света.



СВЕТОДИОДЫ ВМТС

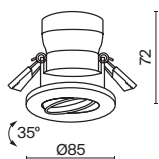

УГОЛ  
РАСSEИВАНИЯ

ССТ

ЦВЕТ

Артикул

МОЩНОСТЬ

СВЕТОВОЙ  
ПОТОК

ДИММИ-  
РУЕМЫЙ

IP

**MEDIUM**

3K ТЕПЛЫЙ

БЕЛЫЙ

DL013-6-L9W

9 W

750 LM

НЕТ

IP 20



4K ДНЕВНОЙ

БЕЛЫЙ

DL014-6-L9W

9 W

850 LM

НЕТ

IP 20



Автор проекта: Кристина Горлова

DL013-6-L9W

Фокусирующая оптика из акрилового стекла минимизирует светопотери.

35° регулировка направления светового потока.

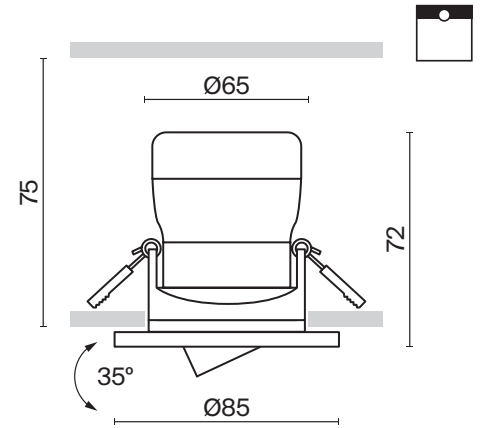

# Yin

Корпус из литого алюминия в черном и белом цвете. Порошковое окрашивание.  
Источник света: лампа GU10 (в комплект не входит).

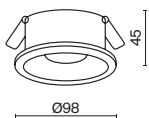

ЛАМПА	КОЛ-ВО ЛАМП	ЦВЕТ	Артикул	МАХ W ЛАМПЫ	IP
<b>GU10</b>	1 x GU10	<span style="display:inline-block; width:10px; height:10px; background-color:black;"></span> ЧЕРНЫЙ	DL030-2-01B	50 W	IP 20
	1 x GU10	<span style="display:inline-block; width:10px; height:10px; border:1px solid black;"></span> БЕЛЫЙ	DL030-2-01W	50 W	IP 20

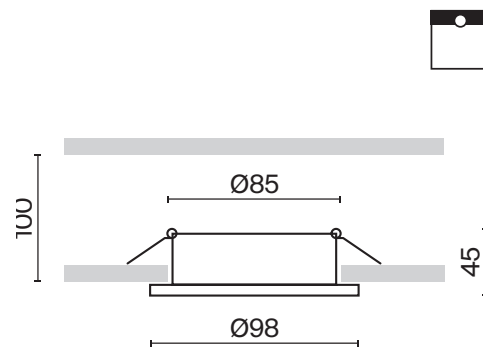

# 416

Утопленный источник света для антислепящего эффекта.

# Yin

Корпус из литого алюминия в черном и белом цвете. Порошковое окрашивание. Часть моделей в серии с диммированием. Источник света: LED-модуль. LED-версии с цветовой температурой 3000K или 4000K (на выбор) и углом рассеивания 60°.



СВЕТОДИОДЫ BRIGELUX

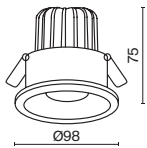

УГОЛ РАССЕЙВАНИЯ	ССТ	ЦВЕТ	АТИКУЛ	МОЩНОСТЬ	СВЕТОВОЙ ПОТОК	ДИММИРУЕМЫЙ	IP	
<b>WIDE</b> 	3к	ТЕПЛЫЙ	■ ЧЕРНЫЙ	DL031-2-L12B	12 W	850 LM	НЕТ	IP 20
	3к	ТЕПЛЫЙ	□ БЕЛЫЙ	DL031-2-L12W	12 W	1000 LM	НЕТ	IP 20
	4к	ДНЕВНОЙ	■ ЧЕРНЫЙ	DL031-L12W4K-B	12 W	830 LM	НЕТ	IP 20
	4к	ДНЕВНОЙ	□ БЕЛЫЙ	DL031-L12W4K-W	12 W	960 LM	НЕТ	IP 20
	3к	ТЕПЛЫЙ	■ ЧЕРНЫЙ	DL031-L12W3K-D-B	12 W	760 LM	TRIAC	IP 20
	3к	ТЕПЛЫЙ	□ БЕЛЫЙ	DL031-L12W3K-D-W	12 W	870 LM	TRIAC	IP 20
	4к	ДНЕВНОЙ	■ ЧЕРНЫЙ	DL031-L12W4K-D-B	12 W	820 LM	TRIAC	IP 20
	4к	ДНЕВНОЙ	□ БЕЛЫЙ	DL031-L12W4K-D-W	12 W	920 LM	TRIAC	IP 20

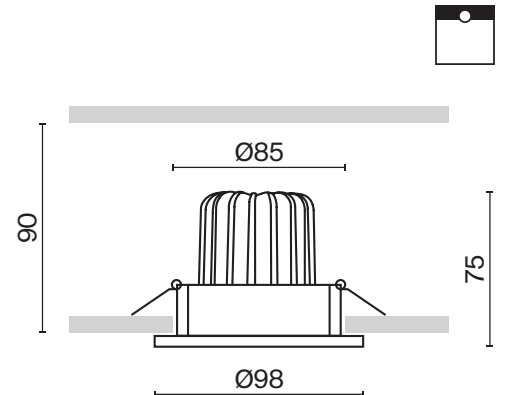

Утопленный источник света для антислепящего эффекта.





Автор проекта: Надежда Детистова



DL030-2-01B

# Magic

Металлический корпус. Оттенки: черный, белый. Поворотный механизм для регулировки светового потока в двух плоскостях. Цветовая температура 3000K или 4000K. LED-источник света.



СВЕТОДИОДЫ BRIGELUX

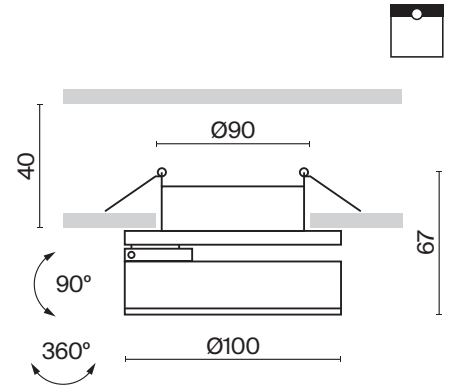
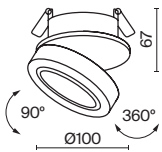

УГОЛ РАССЕЙВАНИЯ	ССТ	ЦВЕТ	Артикул	Мощность	Световой Поток	Диммируемый	IP	
	3K	ТЕПЛЫЙ	■ ЧЕРНЫЙ	DL2003-L12B	12 W	1000 LM	НЕТ	IP 20
	3K	ТЕПЛЫЙ	□ БЕЛЫЙ	DL2003-L12W	12 W	1000 LM	НЕТ	IP 20
	4K	ДНЕВНОЙ	■ ЧЕРНЫЙ	DL2003-L12B4K	12 W	1000 LM	НЕТ	IP 20
	4K	ДНЕВНОЙ	□ БЕЛЫЙ	DL2003-L12W4K	12 W	1000 LM	НЕТ	IP 20

420





Автор проекта: Анастасия Портнягина

DL2003-L12W4K

UGR<19

\*Рекомендован для чтения, письма, работы за компьютером, тренировок, отдыха, учебы.

Регулировка направления светового потока 360° в горизонтальной плоскости и 90° в вертикальной.





# Planet

Корпус из литого алюминия в черном и белом цвете. Три режима свечения. Последовательное включение контурной подсветки, основного света и обоих источников при нажатии на клавишу выключателя. Направленный свет скомбинирован с тыльной декоративной подсветкой. Цветовая температура 3000K или 4000K. LED-источник света.

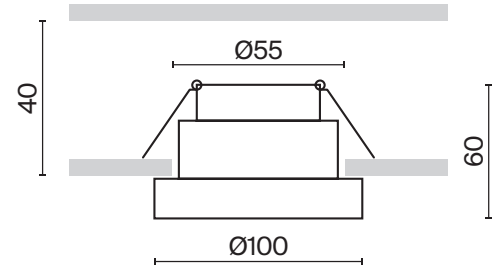
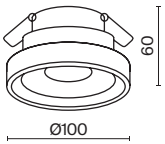

УГОЛ РАССЕЙВАНИЯ	ССТ	ЦВЕТ	АТИКУЛ	МОЩНОСТЬ	СВЕТОВОЙ ПОТОК	ДИММИРУЕМЫЙ	IP
 36°	ТЕПЛЫЙ	ЧЕРНЫЙ	DL035-2-L6B	11 W	650 LM	НЕТ	IP 20
	ТЕПЛЫЙ	БЕЛЫЙ	DL035-2-L6W	11 W	750 LM	НЕТ	IP 20

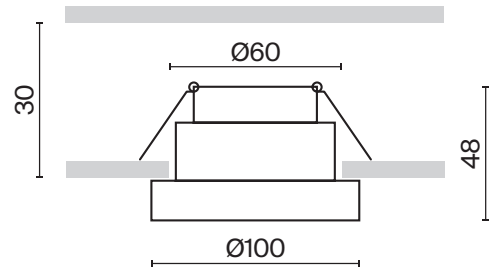
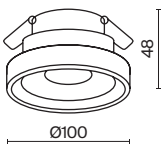

УГОЛ РАССЕЙВАНИЯ	ССТ	ЦВЕТ	АТИКУЛ	МОЩНОСТЬ	СВЕТОВОЙ ПОТОК	ДИММИРУЕМЫЙ	IP
 36°	ДНЕВНОЙ	ЧЕРНЫЙ	DL035-2-L6B4K	11 W	600 LM	НЕТ	IP 20
	ДНЕВНОЙ	БЕЛЫЙ	DL035-2-L6W4K	11 W	700 LM	НЕТ	IP 20



Автор проекта: Кристина Горлова

DL035-2-L6B

CRI>90

\*Высокий индекс цветопередачи позволяет максимально раскрыть цвета интерьера.

Декоративная контурная подсветка.



# Zen

Металлический корпус. Оттенки – черный, белый. Линза из акрилового стекла фокусирует свет. Антислепающий эффект. Два варианта цветовой температуры: 3000K и 4000K. LED-модуль.

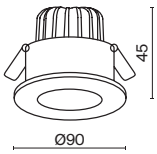

УГОЛ РАССЕЙВАНИЯ	ССТ	ЦВЕТ	Артикул	Мощность	Световой Поток	Диммируемый	IP	
<b>WIDE</b> 	3к	ТЕПЛЫЙ	■ ЧЕРНЫЙ	DL038-2-L7B	7 W	400 LM	НЕТ	IP 20
	3к	ТЕПЛЫЙ	□ БЕЛЫЙ	DL038-2-L7W	7 W	500 LM	НЕТ	IP 20
	4к	ДНЕВНОЙ	■ ЧЕРНЫЙ	DL038-2-L7B4K	7 W	550 LM	НЕТ	IP 20
	4к	ДНЕВНОЙ	□ БЕЛЫЙ	DL038-2-L7W4K	7 W	500 LM	НЕТ	IP 20





DL038-2-L7W DL038-2-L7B

CRI>90

\*Высокий индекс цветопередачи позволяет максимально раскрыть цвета интерьера.

Фокусирующая оптика из акрилового стекла минимизирует светопотери.

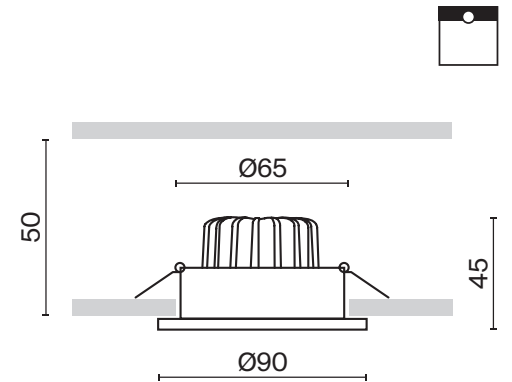



# Lipari

Металлический корпус. Оттенки: черный или белый с матовым золотом. Все модели в серии с косым срезом. Источник света — лампа с цоколем GU10 (лампа в комплект не входит).

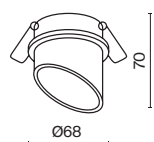

ЛАМПА	КОЛ-ВО ЛАМП	ЦВЕТ	АТИКУЛ	МАХ W ЛАМПЫ	IP
<b>GU10</b>	1 x GU10	■ ЧЕРНЫЙ/МАТОВОЕ ЗОЛОТО	DL044-01-GU10-B	35 W	IP 20
	1 x GU10	■ БЕЛЫЙ/МАТОВОЕ СЕРЕБРО	DL044-01-GU10-W	35 W	IP 20



Автор проекта: Маргарита Шibaева

DL044-01-GU10-W

Утопленный источник света для  
антислепающего эффекта.

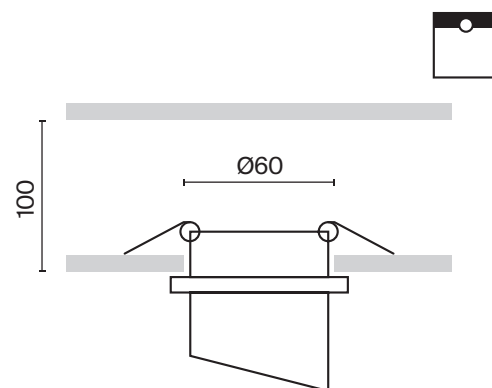
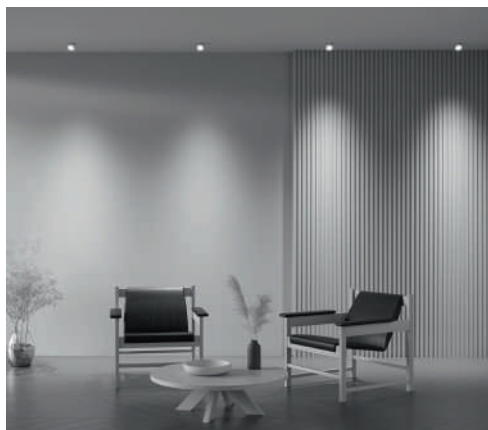

# Okno

Белый металлический корпус. Круглая или квадратная форма. Три варианта мощности и размера. Широкий угол рассеивания 120°. Уровень защиты IP44. Цветовая температура 3000K или 4000K. LED-источник света.

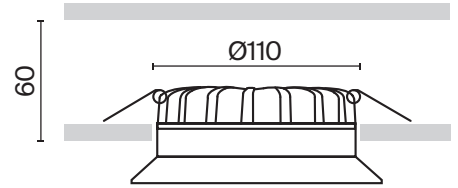
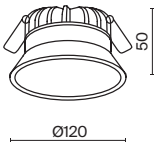

УГОЛ РАССЕЙВАНИЯ	ССТ	ЦВЕТ	АТИКУЛ	МОЩНОСТЬ	СВЕТОВОЙ ПОТОК	ДИММИРУЕМЫЙ	IP
	<b>3K</b> ТЕПЛЫЙ	<input type="checkbox"/> БЕЛЫЙ	DL053-12W3K-W	12 W	900 LM	НЕТ	IP44
	<b>4K</b> ДНЕВНОЙ	<input type="checkbox"/> БЕЛЫЙ	DL053-12W4K-W	12 W	900 LM	НЕТ	IP44

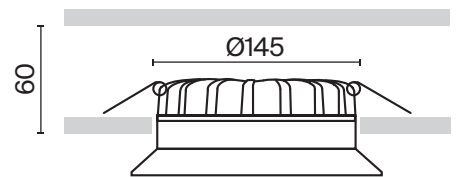
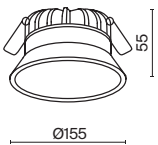

УГОЛ РАССЕЙВАНИЯ	ССТ	ЦВЕТ	АТИКУЛ	МОЩНОСТЬ	СВЕТОВОЙ ПОТОК	ДИММИРУЕМЫЙ	IP
	<b>3K</b> ТЕПЛЫЙ	<input type="checkbox"/> БЕЛЫЙ	DL053-18W3K-W	18 W	1350 LM	НЕТ	IP44
	<b>4K</b> ДНЕВНОЙ	<input type="checkbox"/> БЕЛЫЙ	DL053-18W4K-W	18 W	1350 LM	НЕТ	IP44



Автор проекта: Анна Антропова

**DL053-18W3K-W**

**IP44** \*Подходит для использования во влажных помещениях.

Утопленный источник света для антислепящего эффекта.





# Okno

Белый металлический корпус. Круглая или квадратная форма. Три варианта мощности и размера. Широкий угол рассеивания 120°. Уровень защиты IP44. Цветовая температура 3000K или 4000K. LED-источник света.

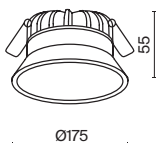

УГОЛ РАССЕЙВАНИЯ	ССТ	ЦВЕТ	АТИКУЛ	МОЩНОСТЬ	СВЕТОВОЙ ПОТОК	ДИММИРУЕМЫЙ	IP
	3К ТЕПЛЫЙ	<input type="checkbox"/> БЕЛЫЙ	DL053-24W3K-W	24 W	1800 LM	НЕТ	IP44
	4К ДНЕВНОЙ	<input type="checkbox"/> БЕЛЫЙ	DL053-24W4K-W	24 W	1800 LM	НЕТ	IP44

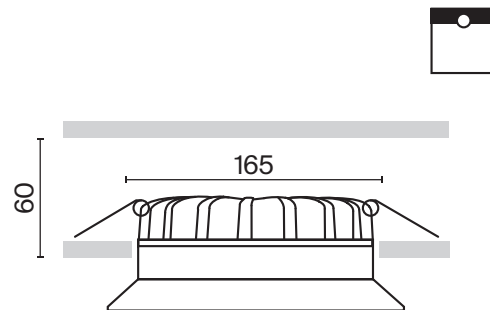

# 430

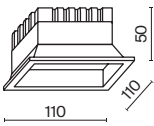

УГОЛ РАССЕЙВАНИЯ	ССТ	ЦВЕТ	АТИКУЛ	МОЩНОСТЬ	СВЕТОВОЙ ПОТОК	ДИММИРУЕМЫЙ	IP	
 120°	<b>WASH WIDE</b>	<b>3K</b> ТЕПЛЫЙ	<input type="checkbox"/> БЕЛЫЙ	DL054-12W3K-W	12 W	900 LM	НЕТ	IP44
		<b>4K</b> ДНЕВНОЙ	<input type="checkbox"/> БЕЛЫЙ	DL054-12W4K-W	12 W	900 LM	НЕТ	IP44

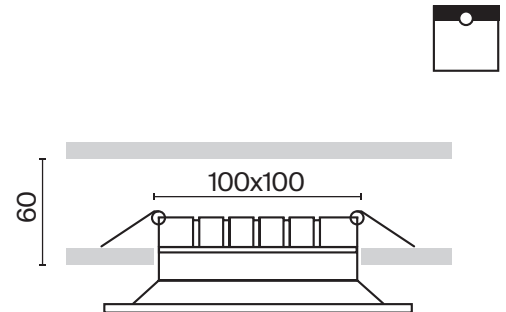
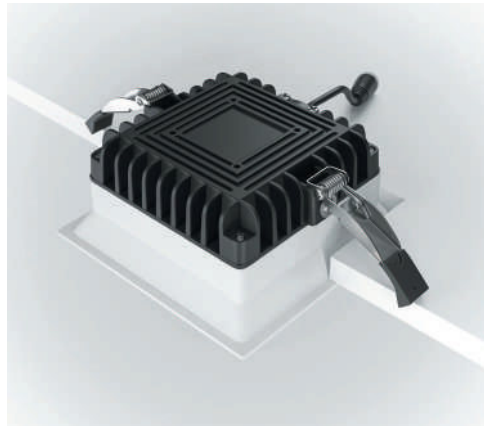

# Okno

Белый металлический корпус. Круглая или квадратная форма. Три варианта мощности и размера. Широкий угол рассеивания 120°. Уровень защиты IP44. Цветовая температура 3000K или 4000K. LED-источник света.

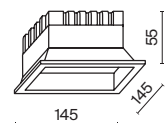

УГОЛ РАССЕЙВАНИЯ	ССТ	ЦВЕТ	Артикул	Мощность	Световой Поток	Диммируемый	IP
	3К ТЕПЛЫЙ	<input type="checkbox"/> БЕЛЫЙ	DL054-18W3K-W	18 W	1350 LM	НЕТ	IP44
	4К ДНЕВНОЙ	<input type="checkbox"/> БЕЛЫЙ	DL054-18W4K-W	18 W	1350 LM	НЕТ	IP44

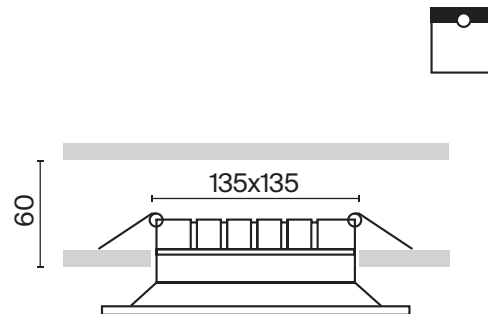
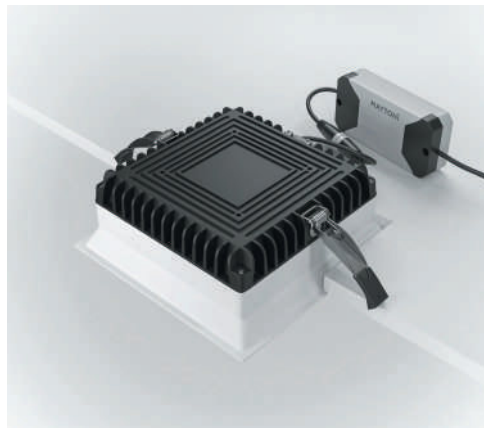

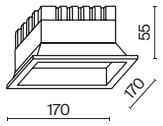

УГОЛ РАССЕЙВАНИЯ	ССТ	ЦВЕТ	Артикул	Мощность	Световой Поток	Диммируемый	IP
 120°	<b>3K</b> ТЕПЛЫЙ	<input type="checkbox"/> БЕЛЫЙ	DL054-24W3K-W	24 W	1800 LM	НЕТ	IP44
	<b>4K</b> ДНЕВНОЙ	<input type="checkbox"/> БЕЛЫЙ	DL054-24W4K-W	24 W	1800 LM	НЕТ	IP44

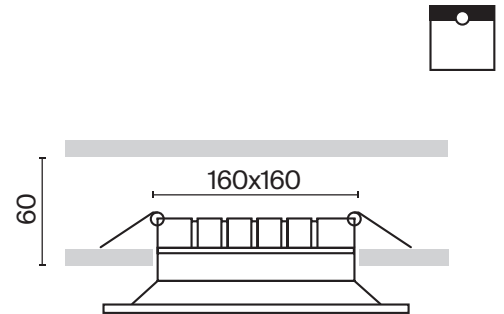
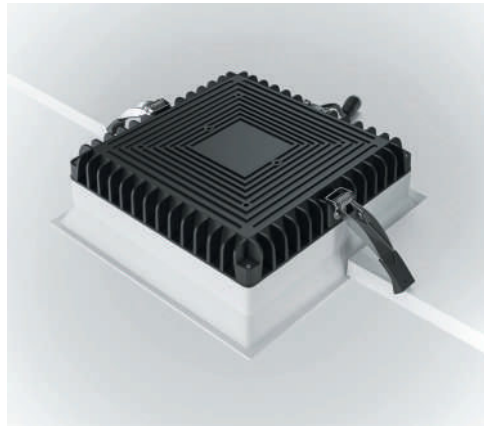



Maytoni  
Technical

# CEILING

The page features a light blue gradient background that transitions from a pale blue on the left to a deeper blue on the right. Several thin, dark blue lines are drawn across the page, including a prominent curved line that starts near the top left and loops around the bottom right, and another line that curves from the top right towards the center. The word "CEILING" is printed in a large, bold, blue, sans-serif font, with the letters "L", "I", "N", and "G" partially cut off by the right edge of the page.

Present  
illuminated

Потолочные  
светильники

# LIGHTS













Для основного  
освещения

# Потолочные светильники

## ЦОКОЛЬ

<p>GU10</p> 	<p><b>ZOOM</b> 468</p>  	<p><b>ZOOM</b> 468</p>  	<p><b>ZOOM</b> 470</p>  	<p><b>FOCUS</b> 440</p> 
				
	<p><b>FOCUS</b> 440</p> 	<p><b>FOCUS</b> 444</p> 	<p><b>FOCUS</b> 446</p> 	<p><b>FOCUS S</b> 448</p> 
				
	<p><b>FOCUS S</b> 450</p> 	<p><b>FOCUS S</b> 452</p> 	<p><b>FOCUS S</b> 453</p> 	<p><b>FOCUS S</b> 453</p> 
				
	<p><b>FOCUS DESIGN</b> 454</p> 	<p><b>FOCUS DESIGN</b> 456</p> 	<p><b>ELTI</b> 462</p> 	<p><b>ELTI</b> 464</p> 
				

**ЦОКОЛЬ**

	<b>FOCUS</b> 472	<b>SLIM</b> 474	<b>SLIM</b> 474	<b>ATOM</b> 478
	■ □	■ □	■ □	■ □
				
	<b>ATOM</b> 478	<b>PAULINE</b> 480	<b>PAULINE</b> 480	<b>CONIC GYPS</b> 482
■ □	■ □	■ □	□	
				
<b>CONIC GYPS</b> 482	<b>LIPARI</b> 486	<b>LIPARI</b> 488	<b>LIPARI</b> 489	
□	■ □	■ □	■ □	
				

**ЦОКОЛЬ**

	<b>HOOP</b> 492	<b>HOOP</b> 492
	■ □ ■ □ ■ □ ■ □	■ □ ■ □ ■ □ ■ □
		



# Потолочные светильники

## LED

**S** **ALFA LED** **494** **ALFA LED** **500** **ALFA LED** **494** **ALFA LED** **500**

15-30°

**YIN** **510** **YIN** **510**

**M** **DAFNE** **504** **MAGIC** **508**

30-50°

**LED**

<b>W</b> 	<b>FOCUS LED</b> <b>458</b>				
	<b>FOCUS LED</b> <b>460</b>				
	<b>ALFA LED</b> <b>498</b>				
	<b>ALFA LED</b> <b>499</b>				
<b>WW</b> 	<b>ORLO</b> <b>490</b>				
	<b>ONDA</b> <b>502</b>				
	<b>PLANET</b> <b>506</b>				
	<b>ZON</b> <b>268</b>				
	<b>ZON</b> <b>276</b>				

# Focus

Корпус из металла. Оттенки: белый, черный, хром, графит, матовое и глянцевое золото. Часть светильников серии с поворотным механизмом для регулировки светового потока. Поворотные модели с двумя типами крепления: накладным и встраиваемым. Источник света — лампа с цоколем GU10 (в комплект не входит).

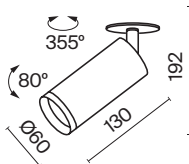

ЛАМПА	КОЛ-ВО ЛАМП	ЦВЕТ	АРТИКУЛ	МАХ W ЛАМПЫ	IP
<b>GU10</b>	1 x GU10	■ ЧЕРНЫЙ	C018CL-01B	50 W	IP 20
	1 x GU10	□ БЕЛЫЙ	C018CL-01W	50 W	IP 20
	1 x GU10	■ МАТОВОЕ ЗОЛОТО	C018CL-01MG	50 W	IP 20

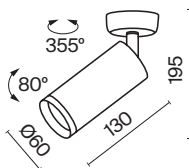

ЛАМПА	КОЛ-ВО ЛАМП	ЦВЕТ	АРТИКУЛ	МАХ W ЛАМПЫ	IP
<b>GU10</b>	1 x GU10	■ ЧЕРНЫЙ	C017CW-01B	50 W	IP 20
	1 x GU10	□ БЕЛЫЙ	C017CW-01W	50 W	IP 20
	1 x GU10	■ ХРОМ	C017CW-01CH	50 W	IP 20
	1 x GU10	■ ГРАФИТ	C017CW-01GF	50 W	IP 20
	1 x GU10	■ ЗОЛОТО	C017CW-01G	50 W	IP 20
	1 x GU10	■ МАТОВОЕ ЗОЛОТО	C017CW-01MG	50 W	IP 20



Автор проекта: Анастасия Рыкова (ТВ проект «Квартирный вопрос» НТВ)

C017CW-01B

Утопленный источник света для  
антислепящего эффекта.

Поворотный механизм корпуса для  
изменения направления светового луча.









Автор проекта: Анастасия Рыкова (ТВ проект «Квартирный вопрос» НТВ)

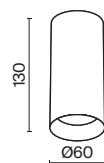

# Focus

Корпус из металла. Оттенки: белый, черный, хром, графит, матовое и глянцевое золото. Часть светильников серии с поворотным механизмом для регулировки светового потока. Поворотные модели с двумя типами крепления: накладным и встраиваемым. Источник света — лампа с цоколем GU10 (в комплект не входит).



ЛАМПА	КОЛ-ВО ЛАМП	ЦВЕТ	АТИКУЛ	МАХ W ЛАМПЫ	IP
<b>GU10</b>	1x GU10	■ ЧЕРНЫЙ	C010CL-01B	50W	IP 20
	1x GU10	□ БЕЛЫЙ	C010CL-01W	50W	IP 20
	1x GU10	▨ ХРОМ	C010CL-01CH	50W	IP 20
	1x GU10	■ ГРАФИТ	C010CL-01GF	50W	IP 20
	1x GU10	■ ЗОЛОТО	C010CL-01G	50W	IP 20
	1x GU10	■ МАТОВОЕ ЗОЛОТО	C010CL-01MG	50W	IP 20





Автор проекта: Надежда Детистова

C010CL-01G

Утопленный источник света для  
антислепящего эффекта.





# Focus S

Металлический корпус. Разнообразие оттенков (14 вариаций для отдельных моделей).  
Источник света – лампа с цоколем GU10 (в комплект не входит).

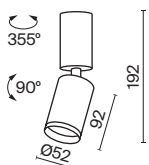

ЛАМПА	КОЛ-ВО ЛАМП	ЦВЕТ	Артикул	MAX W ЛАМПЫ	IP
<b>GU10</b>	1x GU10	■ ЧЕРНЫЙ	C051CL-01B	10W	IP 20
	1x GU10	□ БЕЛЫЙ	C051CL-01W	10W	IP 20
	1x GU10	■ ЗОЛОТО	C051CL-01G	10W	IP 20



Автор проекта: Юлия Ускова

C051CL-01W

Утопленный источник света для антислепящего эффекта.

Поворотный механизм компактного корпуса для изменения направления светового луча.



# Focus S

Металлический корпус. Разнообразие оттенков (14 вариаций для отдельных моделей).  
Источник света – лампа с цоколем GU10 (в комплект не входит).

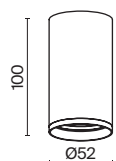

ЛАМПА	КОЛ-ВО ЛАМП	ЦВЕТ	Артикул	MAX W ЛАМПЫ	IP
<b>GU10</b>	1x GU10	■ ЧЕРНЫЙ	C052CL-01B	10 W	IP 20
	1x GU10	□ БЕЛЫЙ	C052CL-01W	10 W	IP 20
	1x GU10	■ МАТОВОЕ ЗОЛОТО	C052CL-01MG	10 W	IP 20



Автор проекта: Ольга Козак

C051CL-01B

Утопленный источник света для  
антислепящего эффекта.

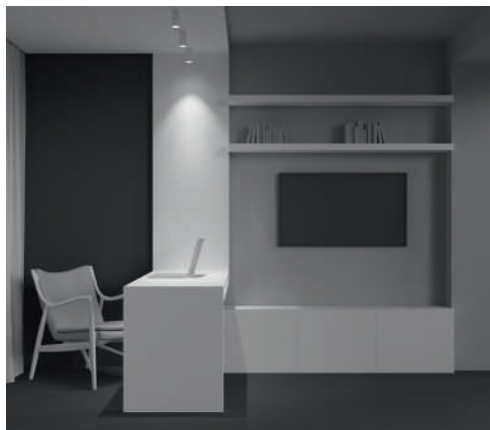



# Focus S

Металлический корпус. Разнообразие оттенков (14 вариаций для отдельных моделей).  
Источник света – лампа с цоколем GU10 (в комплект не входит).

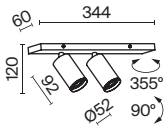

ЛАМПА	КОЛ-ВО ЛАМП	ЦВЕТ	Артикул	МАХ W ЛАМПЫ	IP
<b>GU10</b>	2 x GU10	■ ЧЕРНЫЙ	C051CL-U-2B	10 W	IP 20
	2 x GU10	□ БЕЛЫЙ	C051CL-U-2W	10 W	IP 20
	2 x GU10	■ ЧЕРНЫЙ/МАТОВОЕ СЕРЕБРО	C051CL-U-02BS	10 W	IP 20
	2 x GU10	■ ЧЕРНЫЙ/МАТОВОЕ ЗОЛОТО	C051CL-U-02BMG	10 W	IP 20
	2 x GU10	□ БЕЛЫЙ/МАТОВОЕ СЕРЕБРО	C051CL-U-2WS	10 W	IP 20
	2 x GU10	□ БЕЛЫЙ/МАТОВОЕ ЗОЛОТО	C051CL-U-2WMG	10 W	IP 20



Автор проекта: Инна Ахмадеева

C051CL-U-2B

Поворотный механизм компактного корпуса для изменения направления светового луча.



# Focus S

Металлический корпус. Разнообразие оттенков (14 вариаций для отдельных моделей).  
Источник света – лампа с цоколем GU10 (в комплект не входит).

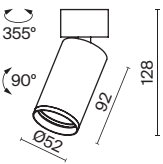
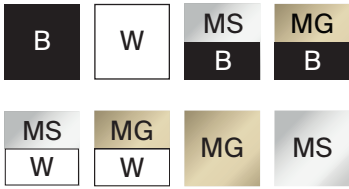

ЛАМПА	КОЛ-ВО ЛАМП	ЦВЕТ	Артикул	MAX W ЛАМПЫ	IP
<b>GU10</b>	1x GU10	■ ЧЕРНЫЙ	C050CL-U-1B	10 W	IP 20
	1x GU10	□ БЕЛЫЙ	C050CL-U-1W	10 W	IP 20
	1x GU10	■ МАТОВОЕ ЗОЛОТО	C050CL-U-1MG	10 W	IP 20
	1x GU10	■ МАТОВОЕ СЕРЕБРО	C050CL-U-1S	10 W	IP 20

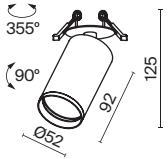

ЛАМПА	КОЛ-ВО ЛАМП	ЦВЕТ	Артикул	МАХ W ЛАМПЫ	IP
<b>GU10</b>	1 x GU10	■ ЧЕРНЫЙ	C049CL-U-1B	10 W	IP 20
	1 x GU10	□ БЕЛЫЙ	C049CL-U-1W	10 W	IP 20
	1 x GU10	■ ЧЕРНЫЙ/МАТОВОЕ СЕРЕБРО	C049CL-U-1BS	10 W	IP 20
	1 x GU10	■ ЧЕРНЫЙ/МАТОВОЕ ЗОЛОТО	C049CL-U-1BMG	10 W	IP 20
	1 x GU10	□ БЕЛЫЙ/МАТОВОЕ СЕРЕБРО	C049CL-U-1WS	10 W	IP 20
	1 x GU10	□ БЕЛЫЙ/МАТОВОЕ ЗОЛОТО	C049CL-U-1WMG	10 W	IP 20

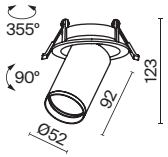

ЛАМПА	КОЛ-ВО ЛАМП	ЦВЕТ	Артикул	МАХ W ЛАМПЫ	IP
<b>GU10</b>	1 x GU10	■ ЧЕРНЫЙ	C048CL-U-1B	10 W	IP 20
	1 x GU10	□ БЕЛЫЙ	C048CL-U-1W	10 W	IP 20
	1 x GU10	■ ЧЕРНЫЙ/МАТОВОЕ СЕРЕБРО	C048CL-U-1BS	10 W	IP 20
	1 x GU10	■ ЧЕРНЫЙ/МАТОВОЕ ЗОЛОТО	C048CL-U-1BMG	10 W	IP 20
	1 x GU10	□ БЕЛЫЙ/МАТОВОЕ СЕРЕБРО	C048CL-U-1WS	10 W	IP 20
	1 x GU10	□ БЕЛЫЙ/МАТОВОЕ ЗОЛОТО	C048CL-U-1WMG	10 W	IP 20



# Focus Design

Металлический корпус в трех оттенках: белый, черный, золото. Эксклюзивный фактурный рисунок. Источник света – лампа с цоколем GU10 (в комплект не входит).

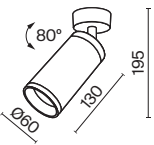

ЛАМПА	КОЛ-ВО ЛАМП	ЦВЕТ	АТИКУЛ	МАХ W ЛАМПЫ	IP
<b>GU10</b>	1x GU10	■ ЧЕРНЫЙ	C034CL-01B	50W	IP 20
	1x GU10	□ БЕЛЫЙ	C034CL-01W	50W	IP 20
	1x GU10	■ ЗОЛОТО	C034CL-01G	50W	IP 20



Автор проекта: Ирина Казанцева

C034CL-01G

Утопленный источник света для антислепящего эффекта.

Поворотный механизм компактного корпуса для изменения направления светового луча.



# Focus Design

Металлический корпус в трех оттенках: белый, черный, золото. Эксклюзивный фактурный рисунок. Источник света – лампа с цоколем GU10 (в комплект не входит).

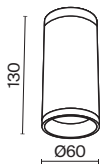
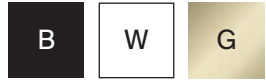

ЛАМПА	КОЛ-ВО ЛАМП	ЦВЕТ	АТИКУЛ	МАХ W ЛАМПЫ	IP
<b>GU10</b>	1x GU10	■ ЧЕРНЫЙ	C036CL-01B	50W	IP 20
	1x GU10	□ БЕЛЫЙ	C036CL-01W	50W	IP 20
	1x GU10	■ ЗОЛОТО	C036CL-01G	50W	IP 20



C036CL-01B C036CL-01W C036CL-01G





# Focus LED

Металлический корпус. Оттенки – черный, белый. Угол рассеивания 50° (линзу можно заменить 15°, 24°, 36° – стр.181). Цветовая температура 3000К или 4000К. Часть моделей с диммированием. LED-источник света утоплен в корпусе.



СВЕТОДИОДЫ EPISTAR

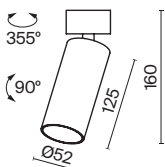

УГОЛ РАССЕЙВАНИЯ	ССТ	ЦВЕТ	Артикул	Мощность	Световой Поток	Диммируемый	IP	
	3к	ТЕПЛЫЙ	■ ЧЕРНЫЙ	C055CL-L12B3K-W-B	12 W	900 LM	НЕТ	IP20
	3к	ТЕПЛЫЙ	□ БЕЛЫЙ	C055CL-L12W3K-W-W	12 W	900 LM	НЕТ	IP20
	3к	ТЕПЛЫЙ	■ ЧЕРНЫЙ	C055CL-L12B3K-W-D-B	12 W	900 LM	TRIAC	IP20
	3к	ТЕПЛЫЙ	□ БЕЛЫЙ	C055CL-L12W3K-W-D-W	12 W	900 LM	TRIAC	IP20
	4к	ДНЕВНОЙ	■ ЧЕРНЫЙ	C055CL-L12B4K-W-B	12 W	900 LM	НЕТ	IP20
	4к	ДНЕВНОЙ	□ БЕЛЫЙ	C055CL-L12W4K-W-W	12 W	900 LM	НЕТ	IP20
	4к	ДНЕВНОЙ	■ ЧЕРНЫЙ	C055CL-L12B4K-W-D-B	12 W	900 LM	TRIAC	IP20
	4к	ДНЕВНОЙ	□ БЕЛЫЙ	C055CL-L12W4K-W-D-W	12 W	900 LM	TRIAC	IP20



Автор проекта: Илья Гульянс (ТВ проект «Квартирный вопрос» НТВ)

C055CL-L12B3K-W-B

CRI>90

\*Высокий индекс цветопередачи позволяет максимально раскрыть цвета интерьера.

Совместим с линзами и антибликовыми решетками (стр. 184).



UGR<15

\*Сверхнизкий коэффициент слепимости. Светильник подходит для использования в зонах чтения и отдыха.

# Focus LED

Металлический корпус. Оттенки – черный, белый. Угол рассеивания 50° (линзу можно заменить 15°, 24°, 36° – стр. 180). Цветовая температура 3000К или 4000К. Часть моделей с диммированием. LED-источник света утоплен в корпусе.



СВЕТОДИОДЫ EPISTAR

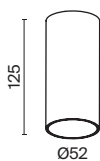

УГОЛ РАССЕЙВАНИЯ	ССТ	ЦВЕТ	АРТИКУЛ	МОЩНОСТЬ	СВЕТОВОЙ ПОТОК	ДИММИРУЕМЫЙ	IP	
<b>MEDIUM</b> 	3к	ТЕПЛЫЙ	■ ЧЕРНЫЙ	C056CL-L12B3K-W-B	12 W	900 LM	НЕТ	IP20
	3к	ТЕПЛЫЙ	□ БЕЛЫЙ	C056CL-L12W3K-W-W	12 W	900 LM	НЕТ	IP20
	3к	ТЕПЛЫЙ	■ ЧЕРНЫЙ	C056CL-L12B3K-W-D-B	12 W	900 LM	TRIAC	IP20
	3к	ТЕПЛЫЙ	□ БЕЛЫЙ	C056CL-L12W3K-W-D-W	12 W	900 LM	TRIAC	IP20
	4к	ДНЕВНОЙ	■ ЧЕРНЫЙ	C056CL-L12B4K-W-B	12 W	900 LM	НЕТ	IP20
	4к	ДНЕВНОЙ	□ БЕЛЫЙ	C056CL-L12W4K-W-W	12 W	900 LM	НЕТ	IP20
	4к	ДНЕВНОЙ	■ ЧЕРНЫЙ	C056CL-L12B4K-W-D-B	12 W	900 LM	TRIAC	IP20
	4к	ДНЕВНОЙ	□ БЕЛЫЙ	C056CL-L12W4K-W-D-W	12 W	900 LM	TRIAC	IP20



Автор проекта: Маргарита Шibaева

C056CL-L12B4K-W-W

CRI>90

\*Высокий индекс цветопередачи позволяет максимально раскрыть цвета интерьера.

Совместим с линзами и антибликовыми решетками (стр. 184).



UGR<15

\*Сверхнизкий коэффициент слепимости. Светильник подходит для использования в зонах чтения и отдыха.





Корпус из металла. Оттенки – черный, белый, матовое золото. Регулировка светового потока на 360° (в горизонтальной плоскости) и 180° (в вертикальной). В серии модели на один и два плафона. Источник света – лампа с цоколем GU10 (в комплект не входит).

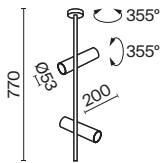

ЛАМПА	КОЛ-ВО ЛАМП	ЦВЕТ	АТИКУЛ	МАХ W ЛАМПЫ	IP
<b>GU10</b>	2 x GU10	■ ЧЕРНЫЙ	C021CL-02B	50 W	IP 20
	2 x GU10	□ БЕЛЫЙ	C021CL-02W	50 W	IP 20



Автор проекта: Владимир Царев

C021CL-02B

Гибкая регулировка светового потока на 360° в горизонтальной плоскости и на 180° в вертикальной отдельно для каждого источника света.

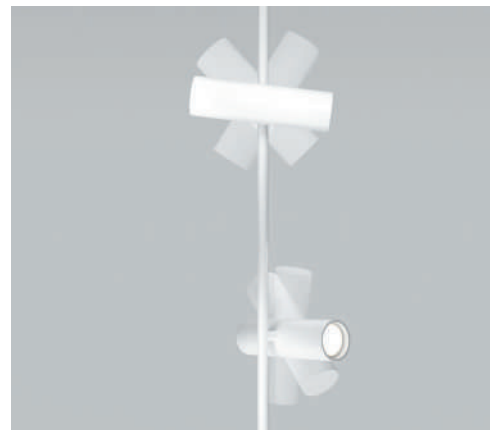

# Elti

Корпус из металла. Оттенки – черный, белый, матовое золото. Регулировка светового потока на 360° (в горизонтальной плоскости) и 180° (в вертикальной). В серии модели на один и два плафона. Источник света – лампа с цоколем GU10 (в комплект не входит).

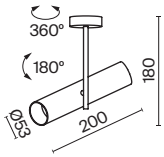

ЛАМПА	КОЛ-ВО ЛАМП	ЦВЕТ	АТИКУЛ	МАХ W ЛАМПЫ	IP
<b>GU10</b>	1x GU10	■ ЧЕРНЫЙ	C020CL-01B	50 W	IP 20
	1x GU10	□ БЕЛЫЙ	C020CL-01W	50 W	IP 20
	1x GU10	■ ЧЕРНЫЙ С ЗОЛОТОМ	C020CL-01GB	50 W	IP 20



C020CL-01B

Гибкая регулировка светового потока на 360° в горизонтальной плоскости и на 180° в вертикальной отдельно для каждого источника света.











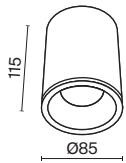

# Zoom

Корпус из металла в белом и черном цвете. Актуальная геометрия в дизайне. Высокий класс защиты IP65. Источник света — лампа GU10 (в комплект не входит) — фиксируется металлическим кольцом.

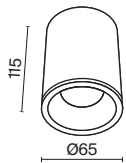

ЛАМПА	КОЛ-ВО ЛАМП	ЦВЕТ	Артикул	MAX W ЛАМПЫ	IP
<b>GU10</b>	1x GU10	■ ЧЕРНЫЙ	C029CL-01B	50 W	IP 65
	1x GU10	□ БЕЛЫЙ	C029CL-01W	50 W	IP 65



ЛАМПА	КОЛ-ВО ЛАМП	ЦВЕТ	Артикул	MAX W ЛАМПЫ	IP
<b>GU10</b>	1x GU10	■ ЧЕРНЫЙ	C029CL-01-S-B	50 W	IP 65
	1x GU10	□ БЕЛЫЙ	C029CL-01-S-W	50 W	IP 65



Автор проекта: Борис Семигановский

C029CL-01B

Утопленный источник света для антислепящего эффекта.

IP65 \*Подходит для использования во влажных помещениях.





# Zoom

Корпус из металла в белом и черном цвете. Актуальная геометрия в дизайне. Высокий класс защиты IP65. Источник света — лампа GU10 (в комплект не входит) — фиксируется металлическим кольцом.

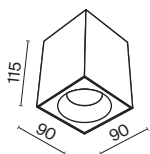

ЛАМПА	КОЛ-ВО ЛАМП	ЦВЕТ	АТИКУЛ	МАХ W ЛАМПЫ	IP
<b>GU10</b>	1 x GU10	■ ЧЕРНЫЙ	C030CL-01B	50 W	IP 65
	1 x GU10	□ БЕЛЫЙ	C030CL-01W	50 W	IP 65

470



Автор проекта: Юлия Ускова

C030CL-01B

IP65 \*Подходит для использования во влажных помещениях.

# Focus

Металлический корпус. Оттенки – белый, черный. Источник света – лампа GU10 (в комплект не входит) – фиксируется металлическим кольцом.

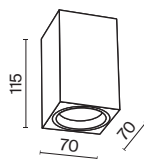

ЛАМПА	КОЛ-ВО ЛАМП	ЦВЕТ	АТИКУЛ	МАХ W ЛАМПЫ	IP
<b>GU10</b>	1x GU10	■ ЧЕРНЫЙ	C011CL-01B	50 W	IP 20
	1x GU10	□ БЕЛЫЙ	C011CL-01W	50 W	IP 20



Автор проекта: Ирина Казанцева

C011CL-01B

Утопленный источник света для  
антислепящего эффекта.





# Slim

Корпус из металла в белом или черном цвете. Две формы: цилиндрическая и прямоугольная. Часть моделей — с утопленной вглубь корпуса лампой. Источник света с цоколем GU10 (в комплект не входит) фиксируется металлическим кольцом.

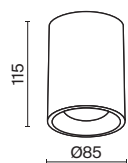

ЛАМПА	КОЛ-ВО ЛАМП	ЦВЕТ	АТИКУЛ	МАХ W ЛАМПЫ	IP
<b>GU10</b>	1 x GU10	■ ЧЕРНЫЙ	C012CL-01B	50 W	IP 20
	1 x GU10	□ БЕЛЫЙ	C012CL-01W	50 W	IP 20

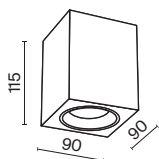

ЛАМПА	КОЛ-ВО ЛАМП	ЦВЕТ	АТИКУЛ	МАХ W ЛАМПЫ	IP
<b>GU10</b>	1 x GU10	■ ЧЕРНЫЙ	C013CL-01B	50 W	IP 20
	1 x GU10	□ БЕЛЫЙ	C013CL-01W	50 W	IP 20



Автор проекта: Кристина Горлова

C012CL-01B



# Slim

Корпус из металла в белом или черном цвете. Две формы: цилиндрическая и прямоугольная. Часть моделей — с утопленной вглубь корпуса лампой. Источник света с цоколем GU10 (в комплект не входит) фиксируется металлическим кольцом.

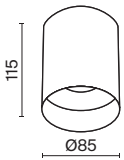

ЛАМПА	КОЛ-ВО ЛАМП	ЦВЕТ	Артикул	МАХ W ЛАМПЫ	IP
GU10	1 x GU10	ЧЕРНЫЙ	C014CL-01B	50W	IP 20
GU10	1 x GU10	БЕЛЫЙ	C014CL-01W	50W	IP 20

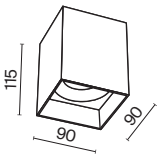

ЛАМПА	КОЛ-ВО ЛАМП	ЦВЕТ	Артикул	МАХ W ЛАМПЫ	IP
GU10	1 x GU10	ЧЕРНЫЙ	C015CL-01B	50W	IP 20
GU10	1 x GU10	БЕЛЫЙ	C015CL-01W	50W	IP 20



Автор проекта: Инна Ахмадеева

C015CL-01W

Утопленный источник света для антислепящего эффекта.





# Atom

Металлический корпус в черном или белом цвете. Источник света фиксируется металлическим кольцом. Актуальные геометричные формы: цилиндр и прямоугольник. Лампа с цоколем GU10 (в комплект не входит).

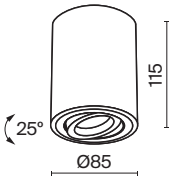

ЛАМПА	КОЛ-ВО ЛАМП	ЦВЕТ	АРТИКУЛ	МАХ W ЛАМПЫ	IP
<b>GU10</b>	1 x GU10	■ ЧЕРНЫЙ	C016CL-01B	50 W	IP 20
	1 x GU10	□ БЕЛЫЙ	C016CL-01W	50 W	IP 20

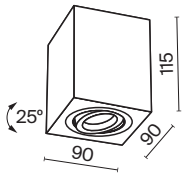

ЛАМПА	КОЛ-ВО ЛАМП	ЦВЕТ	АРТИКУЛ	МАХ W ЛАМПЫ	IP
<b>GU10</b>	1 x GU10	■ ЧЕРНЫЙ	C017CL-01B	50 W	IP 20
	1 x GU10	□ БЕЛЫЙ	C017CL-01W	50 W	IP 20



Автор проекта: Надежда Детистова

C017CL-01B

Утопленный источник света для антислепящего эффекта.



# Pauline

Материал арматуры – алюминий. Оттенки – черный и белый. Акриловое кольцо обеспечивает визуальный комфорт. Кольцо широкое или узкое, в зависимости от выбранного дизайна. Источник света – лампа GU10 (в комплект не входит).

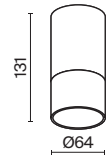

ЛАМПА	КОЛ-ВО ЛАМП	ЦВЕТ	Артикул	MAX W ЛАМПЫ	IP
<b>GU10</b>	1x GU10	■ ЧЕРНЫЙ	C007CW-01B	10 W	IP 20
	1x GU10	□ БЕЛЫЙ	C007CW-01W	10 W	IP 20

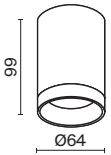

ЛАМПА	КОЛ-ВО ЛАМП	ЦВЕТ	Артикул	MAX W ЛАМПЫ	IP
<b>GU10</b>	1x GU10	■ ЧЕРНЫЙ	C008CW-01B	10 W	IP 20
	1x GU10	□ БЕЛЫЙ	C008CW-01W	10 W	IP 20



C007CW-01B



# Conik gyps

Гипсовый корпус в белом цвете. Возможно окрашивание гипсового корпуса светильника в цвет стен и потолка. Минималистичный дизайн. Источник света – лампа с цоколем GU10 (в комплект не входит).

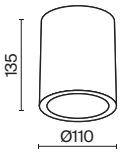

ЛАМПА	КОЛ-ВО ЛАМП	ЦВЕТ	Артикул	МАХ W ЛАМПЫ	IP
<b>GU10</b>	1x GU10	<input type="checkbox"/> БЕЛЫЙ	C001CW-01W	30 W	IP 20

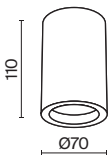

ЛАМПА	КОЛ-ВО ЛАМП	ЦВЕТ	Артикул	МАХ W ЛАМПЫ	IP
<b>GU10</b>	1x GU10	<input type="checkbox"/> БЕЛЫЙ	C003CW-01W	30 W	IP 20





Автор проекта: Елизавета Ашкенази (ТВ проект «Квартирный вопрос»)

C001CW-01W

Утопленный источник света для  
антислепающего эффекта.





Автор проекта: Анна Кабишева







# Lipari

Металлический корпус. Две цветовые комбинации: черный или белый с матовым золотом. Вся серия с трендовым косым срезом плафона. Источник света — лампа GU10 (в комплект не входит).

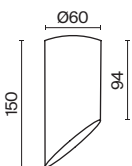

ЛАМПА	КОЛ-ВО ЛАМП	ЦВЕТ	АТИКУЛ	МАХ W ЛАМПЫ	IP
<b>GU10</b>	1x GU10	■ ЧЕРНЫЙ	C044CL-01-15GU10-B	35 W	IP 20
	1x GU10	□ БЕЛЫЙ	C044CL-01-15GU10-W	35 W	IP 20



Автор проекта: Маргарита Шibaева

C044CL-01-15GU10-B

Утопленный источник света для  
антислепящего эффекта.

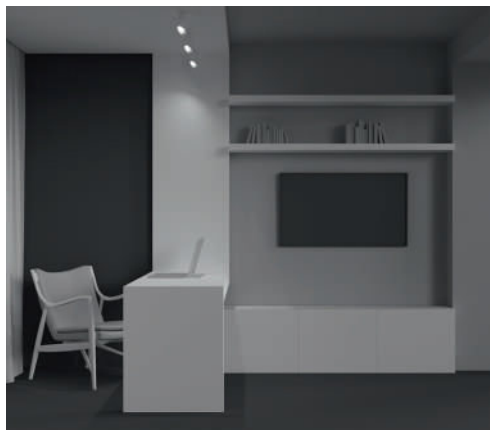

# Lipari

Металлический корпус. Две цветовые комбинации: черный или белый с матовым золотом. Вся серия с трендовым косым срезом плафона. Источник света — лампа GU10 (в комплект не входит).

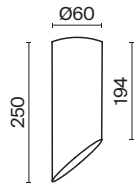

ЛАМПА	КОЛ-ВО ЛАМП	ЦВЕТ	Артикул	МАХ W ЛАМПЫ	IP
<b>GU10</b>	1 x GU10	■ ЧЕРНЫЙ	C044CL-01-25GU10-B	35 W	IP 20
	1 x GU10	□ БЕЛЫЙ	C044CL-01-25GU10-W	35 W	IP 20

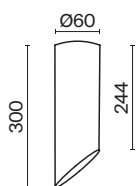

ЛАМПА	КОЛ-ВО ЛАМП	ЦВЕТ	Артикул	MAX W ЛАМПЫ	IP
<b>GU10</b>	1 x GU10	■ ЧЕРНЫЙ	C044CL-01-30GU10-B	35 W	IP 20
	1 x GU10	□ БЕЛЫЙ	C044CL-01-30GU10-W	35 W	IP 20



# Orlo

Металлический корпус в черном или белом цвете. Декоративное световое кольцо. Широкий угол рассеивания 120°. Два варианта цветовой температуры: 3000K и 4000K. LED-источник света.

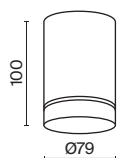

УГОЛ РАССЕЙВАНИЯ	ССТ	ЦВЕТ	АТИКУЛ	МОЩНОСТЬ	СВЕТОВОЙ ПОТОК	ДИММИРУЕМЫЙ	IP
	3K	ЧЕРНЫЙ	C085CL-9W3K-B	9W	250 LM	НЕТ	IP 20
		БЕЛЫЙ	C085CL-9W3K-W	9W	350 LM	НЕТ	IP 20
	4K	ЧЕРНЫЙ	C085CL-9W4K-B	9W	300 LM	НЕТ	IP 20
		БЕЛЫЙ	C085CL-9W4K-W	9W	400 LM	НЕТ	IP 20



Автор проекта: Борис Семигановский

C085CL-9W4K-W

Утопленный источник света для антислепящего эффекта.

CRI>90

\*Высокий индекс цветопередачи позволяет максимально раскрыть цвета интерьера.



# Нор

Металлический корпус. Шесть вариантов цветовых комбинаций. Минималистичный дизайн. Источник света — лампа GX53 (в комплект не входит).

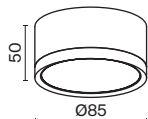

ЛАМПА	КОЛ-ВО ЛАМП	ЦВЕТ	АТИКУЛ	МАХ W ЛАМПЫ	IP
<b>GX53</b>	1 x GX53	■ ЧЕРНЫЙ	C086CL-GX53-SRD-B	15 W	IP 20
	1 x GX53	□ БЕЛЫЙ	C086CL-GX53-SRD-W	15 W	IP 20
	1 x GX53	■ БЕЛЫЙ/ЧЕРНЫЙ	C086CL-GX53-SRD-WB	15 W	IP 20
	1 x GX53	▒ БЕЛЫЙ/МАТОВОЕ СЕРЕБРО	C086CL-GX53-SRD-WS	15 W	IP 20
	1 x GX53	■ ЧЕРНЫЙ/БЕЛЫЙ	C086CL-GX53-SRD-BW	15 W	IP 20
	1 x GX53	■ ЧЕРНЫЙ/МАТОВОЕ ЗОЛОТО	C086CL-GX53-SRD-BG	15 W	IP 20

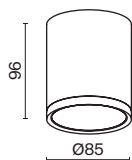

ЛАМПА	КОЛ-ВО ЛАМП	ЦВЕТ	АТИКУЛ	МАХ W ЛАМПЫ	IP
<b>GX53</b>	1 x GX53	■ ЧЕРНЫЙ	C086CM-GX53-MRD-B	15 W	IP 20
	1 x GX53	□ БЕЛЫЙ	C086CM-GX53-MRD-W	15 W	IP 20
	1 x GX53	■ БЕЛЫЙ/ЧЕРНЫЙ	C086CM-GX53-MRD-WB	15 W	IP 20
	1 x GX53	▒ БЕЛЫЙ/МАТОВОЕ СЕРЕБРО	C086CM-GX53-MRD-WS	15 W	IP 20
	1 x GX53	■ ЧЕРНЫЙ/БЕЛЫЙ	C086CM-GX53-MRD-BW	15 W	IP 20
	1 x GX53	■ ЧЕРНЫЙ/МАТОВОЕ ЗОЛОТО	C086CM-GX53-MRD-BG	15 W	IP 20





Автор проекта: Анна Кабишева

C086CM-GX53-MRD-W





# Afa LED

Металлический корпус. Оттенки – черный, белый. Геометрическая форма: квадрат. Два варианта цветовой температуры: 3000К и 4000К. Часть моделей диммируется. LED-источник света.



СВЕТОДИОДЫ BRIDGELUX

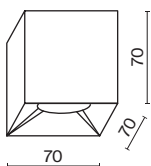

УГОЛ РАССЕЙВАНИЯ	ССТ	ЦВЕТ	АРТИКУЛ	МОЩНОСТЬ	СВЕТОВОЙ ПОТОК	ДИММИРУЕМЫЙ	IP	
<b>SPOT</b> 	3к	ТЕПЛЫЙ	■ ЧЕРНЫЙ	C065CL-L12B3K	12 W	1000 LM	НЕТ	IP 20
	3к	ТЕПЛЫЙ	□ БЕЛЫЙ	C065CL-L12W3K	12 W	1000 LM	НЕТ	IP 20
	3к	ТЕПЛЫЙ	■ ЧЕРНЫЙ	C065CL-L12B3K-D	12 W	1000 LM	TRIAC	IP 20
	3к	ТЕПЛЫЙ	□ БЕЛЫЙ	C065CL-L12W3K-D	12 W	1000 LM	TRIAC	IP 20
	4к	ДНЕВНОЙ	■ ЧЕРНЫЙ	C065CL-L12B4K	12 W	1100 LM	НЕТ	IP 20
	4к	ДНЕВНОЙ	□ БЕЛЫЙ	C065CL-L12W4K	12 W	1100 LM	НЕТ	IP 20
	4к	ДНЕВНОЙ	■ ЧЕРНЫЙ	C065CL-L12B4K-D	12 W	1100 LM	TRIAC	IP 20
	4к	ДНЕВНОЙ	□ БЕЛЫЙ	C065CL-L12W4K-D	12 W	1100 LM	TRIAC	IP 20



C065CL-L12W3K C065-01MG



ЦВЕТ

Артикул

БЕЛЫЙ

C065-01W

МАТОВОЕ ЗОЛОТО

C065-01MG







C065CL-L12B4K C065CL-L12W4K



# Afa LED

Металлический корпус. Оттенки – черный, белый. Геометрическая форма: цилиндр. Два варианта цветовой температуры: 3000K и 4000K. Часть моделей диммируется. LED-источник света.



СВЕТОДИОДЫ BRIDGELUX

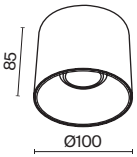

УГОЛ РАССЕЙВАНИЯ	ССТ	ЦВЕТ	Артикул	Мощность	Световой Поток	Диммируемый	IP
<b>WIDE</b> 	3K	ТЕПЛЫЙ ■ ЧЕРНЫЙ	C064CL-01-15W3K-RD-B	15 W	1350 LM	НЕТ	20
	3K	ТЕПЛЫЙ ■ БЕЛЫЙ/ЧЕРНЫЙ	C064CL-01-15W3K-RD-WB	15 W	1350 LM	НЕТ	20
	3K	ТЕПЛЫЙ ■ ЧЕРНЫЙ	C064CL-01-15W3K-D-RD-B	15 W	1350 LM	TRIAC	20
	3K	ТЕПЛЫЙ ■ БЕЛЫЙ/ЧЕРНЫЙ	C064CL-01-15W3K-D-RD-WB	15 W	1350 LM	TRIAC	20
	4K	ДНЕВНОЙ ■ ЧЕРНЫЙ	C064CL-01-15W4K-RD-B	15 W	1425 LM	НЕТ	20
	4K	ДНЕВНОЙ ■ БЕЛЫЙ/ЧЕРНЫЙ	C064CL-01-15W4K-RD-WB	15 W	1425 LM	НЕТ	20
	4K	ДНЕВНОЙ ■ ЧЕРНЫЙ	C064CL-01-15W4K-D-RD-B	15 W	1425 LM	TRIAC	20
	4K	ДНЕВНОЙ ■ БЕЛЫЙ/ЧЕРНЫЙ	C064CL-01-15W4K-D-RD-WB	15 W	1425 LM	TRIAC	20

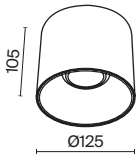

УГОЛ РАССЕЙВАНИЯ	ССТ	ЦВЕТ	Артикул	Мощность	Световой Поток	Диммируемый	IP
<b>WIDE</b> 	3к	ТЕПЛЫЙ ■ ЧЕРНЫЙ	C064CL-01-25W3K-RD-B	25 W	2250 LM	НЕТ	20
	3к	ТЕПЛЫЙ ■ БЕЛЫЙ/ЧЕРНЫЙ	C064CL-01-25W3K-RD-WB	25 W	2250 LM	НЕТ	20
	3к	ТЕПЛЫЙ ■ ЧЕРНЫЙ	C064CL-01-25W3K-D-RD-B	25 W	2250 LM	TRIAC	20
	3к	ТЕПЛЫЙ ■ БЕЛЫЙ/ЧЕРНЫЙ	C064CL-01-25W3K-D-RD-WB	25 W	2250 LM	TRIAC	20
	4к	ДНЕВНОЙ ■ ЧЕРНЫЙ	C064CL-01-25W4K-RD-B	25 W	2375 LM	НЕТ	20
	4к	ДНЕВНОЙ ■ БЕЛЫЙ/ЧЕРНЫЙ	C064CL-01-25W4K-RD-WB	25 W	2375 LM	НЕТ	20
	4к	ДНЕВНОЙ ■ ЧЕРНЫЙ	C064CL-01-25W4K-D-RD-B	25 W	2375 LM	TRIAC	20
	4к	ДНЕВНОЙ ■ БЕЛЫЙ/ЧЕРНЫЙ	C064CL-01-25W4K-D-RD-WB	25 W	2375 LM	TRIAC	20

# Afa LED

Металлический корпус. Оттенки – черный, белый. Геометрическая форма: цилиндр. Два варианта цветовой температуры: 3000К и 4000К. Часть моделей диммируется. LED-источник света.



СВЕТОДИОДЫ BRIDGELUX

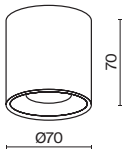

УГОЛ РАССЕЙВАНИЯ	ССТ	ЦВЕТ	Артикул	Мощность	Световой Поток	Диммируемый	IP	
<b>SPOT</b> 	3к	ТЕПЛЫЙ	■ ЧЕРНЫЙ	C064CL-L12B3K	12 W	1000	НЕТ	IP 20
	3к	ТЕПЛЫЙ	□ БЕЛЫЙ	C064CL-L12W3K	12 W	1000	НЕТ	IP 20
	3к	ТЕПЛЫЙ	■ ЧЕРНЫЙ	C064CL-L12B3K-D	12 W	1000	TRIAC	IP 20
	3к	ТЕПЛЫЙ	□ БЕЛЫЙ	C064CL-L12W3K-D	12 W	1000	TRIAC	IP 20
	4к	ДНЕВНОЙ	■ ЧЕРНЫЙ	C064CL-L12B4K	12 W	1100	НЕТ	IP 20
	4к	ДНЕВНОЙ	□ БЕЛЫЙ	C064CL-L12W4K	12 W	1100	НЕТ	IP 20
	4к	ДНЕВНОЙ	■ ЧЕРНЫЙ	C064CL-L12B4K-D	12 W	1100	TRIAC	IP 20
	4к	ДНЕВНОЙ	□ БЕЛЫЙ	C064CL-L12W4K-D	12 W	1100	TRIAC	IP 20



C064CL-L12W3K C064-01MG



ЦВЕТ	АРТИКУЛ
<input type="checkbox"/> БЕЛЫЙ	C064-01W
<input checked="" type="checkbox"/> МАТОВОЕ ЗОЛОТО	C064-01MG





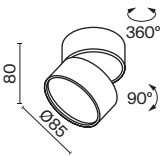

# Onda

Металлический корпус в белом или черном цвете. Широкий угол рассеивания 120°. Поворотный шарнир для регулировки светового потока. Два варианта размера, мощности и цветовой температуры (3000K, 4000K). LED-источник света.

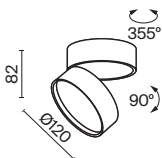

УГОЛ РАССЕЙВАНИЯ	ССТ	ЦВЕТ	АТИКУЛ	МОЩНОСТЬ	СВЕТОВОЙ ПОТОК	ДИММИРУЕМЫЙ	IP	
<b>WASH WIDE</b> 	3K	ТЕПЛЫЙ	■ ЧЕРНЫЙ	C024CL-L12B3K	12 W	650 LM	НЕТ	IP 20
	3K	ТЕПЛЫЙ	□ БЕЛЫЙ	C024CL-L12W3K	12 W	850 LM	НЕТ	IP 20
	4K	ДНЕВНОЙ	■ ЧЕРНЫЙ	C024CL-L12B4K	12 W	700 LM	НЕТ	IP 20
	4K	ДНЕВНОЙ	□ БЕЛЫЙ	C024CL-L12W4K	12 W	900 LM	НЕТ	IP 20



УГОЛ РАССЕЙВАНИЯ	ССТ	ЦВЕТ	АТИКУЛ	МОЩНОСТЬ	СВЕТОВОЙ ПОТОК	ДИММИРУЕМЫЙ	IP	
<b>WASH WIDE</b> 	3K	ТЕПЛЫЙ	■ ЧЕРНЫЙ	C024CL-L18B	18 W	1000 LM	НЕТ	IP 20
	3K	ТЕПЛЫЙ	□ БЕЛЫЙ	C024CL-L18W	18 W	1500 LM	НЕТ	IP 20
	4K	ДНЕВНОЙ	■ ЧЕРНЫЙ	C024CL-L18B4K	18 W	1100 LM	НЕТ	IP 20
	4K	ДНЕВНОЙ	□ БЕЛЫЙ	C024CL-L18W4K	18 W	1400 LM	НЕТ	IP 20



Автор проекта: Владимир Царев

C024CL-L12B3K

Регулировка направления светового потока 360° в горизонтальной плоскости и 90° в вертикальной.

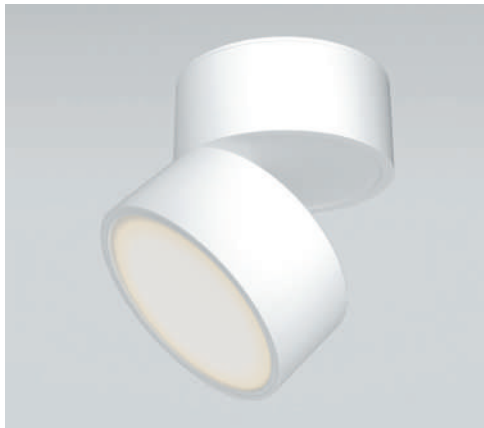

# Dafne

Металлический корпус. Оттенки – черный, белый. Поворотный механизм для регулировки светового потока. Цветовая температура 3000K или 4000K. LED-источник света.

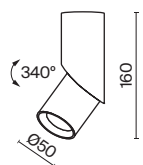

УГОЛ РАССЕЙВАНИЯ	ССТ	ЦВЕТ	АРТИКУЛ	МОЩНОСТЬ	СВЕТОВОЙ ПОТОК	ДИММИРУЕМЫЙ	IP	
	3K	ТЕПЛЫЙ	■ ЧЕРНЫЙ	C027CL-L10B	10 W	800 LM	НЕТ	IP 20
	3K	ТЕПЛЫЙ	□ БЕЛЫЙ	C027CL-L10W	10 W	800 LM	НЕТ	IP 20
	4K	ДНЕВНОЙ	■ ЧЕРНЫЙ	C027CL-L10B4K	10 W	1000 LM	НЕТ	IP 20
	4K	ДНЕВНОЙ	□ БЕЛЫЙ	C027CL-L10W4K	10 W	1060 LM	НЕТ	IP 20



Автор проекта: Анастасия Портнягина

C027CL-L10B

CRI>90 \*Высокий индекс цветопередачи позволяет максимально раскрыть цвета интерьера.





# Planet

Корпус из металла. Оттенки – черный и белый. Широкий угол рассеивания 120°. Цветовая температура 3000К или 4000К. Два LED-источника света для основной и декоративной подсветки.

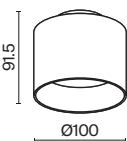

УГОЛ РАССЕЙВАНИЯ	ССТ	ЦВЕТ	Артикул	Мощность	Световой Поток	Диммируемый	IP	
<b>WASH WIDE</b> 	3K	ТЕПЛЫЙ	■ ЧЕРНЫЙ	C009CW-L12B	12 W	550 LM	НЕТ	IP 20
	3K	ТЕПЛЫЙ	□ БЕЛЫЙ	C009CW-L12W	12 W	750 LM	НЕТ	IP 20
	4K	ДНЕВНОЙ	■ ЧЕРНЫЙ	C009CW-L12B4K	12 W	500 LM	НЕТ	IP 20
	4K	ДНЕВНОЙ	□ БЕЛЫЙ	C009CW-L12W4K	12 W	500 LM	НЕТ	IP 20

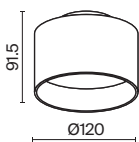

УГОЛ РАССЕЙВАНИЯ	ССТ	ЦВЕТ	Артикул	Мощность	Световой Поток	Диммируемый	IP	
<b>WASH WIDE</b> 	3K	ТЕПЛЫЙ	■ ЧЕРНЫЙ	C009CW-L16B	16 W	800 LM	НЕТ	IP 20
	3K	ТЕПЛЫЙ	□ БЕЛЫЙ	C009CW-L16W	16 W	1000 LM	НЕТ	IP 20
	4K	ДНЕВНОЙ	■ ЧЕРНЫЙ	C009CW-L16B4K	16 W	750 LM	НЕТ	IP 20
	4K	ДНЕВНОЙ	□ БЕЛЫЙ	C009CW-L16W4K	16 W	1050 LM	НЕТ	IP 20



Автор проекта: Ирина Казанцева

C009CW-L16B

Декоративная контурная подсветка.



# Magic

Корпус из металла в белом или черном цвете. Поворотный шарнир для регулировки направления светового потока. Два варианта размера, мощности и цветовой температуры (3000К, 4000К). LED-источник света.

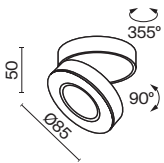

УГОЛ РАССЕЙВАНИЯ	ССТ	ЦВЕТ	АРТИКУЛ	МОЩНОСТЬ	СВЕТОВОЙ ПОТОК	ДИММИРУЕМЫЙ	IP	
<b>MEDIUM</b> 	3К	ТЕПЛЫЙ	■ ЧЕРНЫЙ	C022CL-L7B	7 W	550 LM	НЕТ	IP 20
	3К	ТЕПЛЫЙ	□ БЕЛЫЙ	C022CL-L7W	7 W	550 LM	НЕТ	IP 20
	4К	ДНЕВНОЙ	■ ЧЕРНЫЙ	C022CL-L7B4K	7 W	600 LM	НЕТ	IP 20
	4К	ДНЕВНОЙ	□ БЕЛЫЙ	C022CL-L7W4K	7 W	600 LM	НЕТ	IP 20

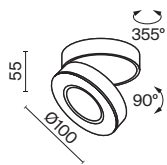

УГОЛ РАССЕЙВАНИЯ	ССТ	ЦВЕТ	АРТИКУЛ	МОЩНОСТЬ	СВЕТОВОЙ ПОТОК	ДИММИРУЕМЫЙ	IP	
<b>MEDIUM</b> 	3К	ТЕПЛЫЙ	■ ЧЕРНЫЙ	C022CL-L12B	12 W	1000 LM	НЕТ	IP 20
	3К	ТЕПЛЫЙ	□ БЕЛЫЙ	C022CL-L12W	12 W	1000 LM	НЕТ	IP 20
	4К	ДНЕВНОЙ	■ ЧЕРНЫЙ	C022CL-L12B4K	12 W	1000 LM	НЕТ	IP 20
	4К	ДНЕВНОЙ	□ БЕЛЫЙ	C022CL-L12W4K	12 W	1000 LM	НЕТ	IP 20





C022CL-L7W

UGR<19

\*Рекомендован для чтения, письма, работы за компьютером, тренировок, отдыха, учебы.

Регулировка направления светового потока 355° в горизонтальной плоскости и 90° в вертикальной.

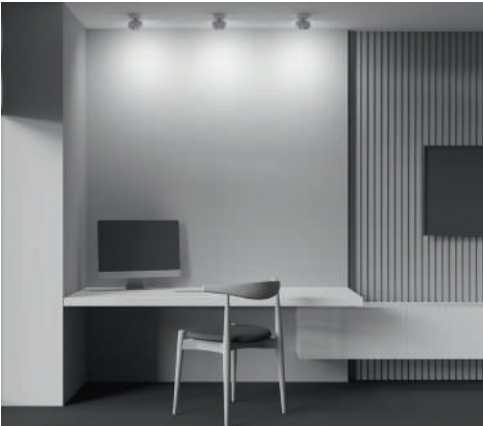



# Yin

Металлический корпус. Оттенки – черный и белый. Поворотный механизм для регулировки светового потока. Два варианта цветовой температуры: 3000K и 4000K. Часть моделей диммируется. LED-источник света.

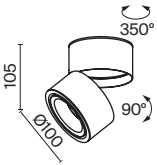

УГОЛ РАССЕЙВАНИЯ	ССТ	ЦВЕТ	Артикул	Мощность	Световой Поток	Диммируемый	IP	
<b>SPOT</b> 	3к	ТЕПЛЫЙ	■ ЧЕРНЫЙ	C084CL-15W3K-B	15 W	750 LM	НЕТ	IP 20
	3к	ТЕПЛЫЙ	□ БЕЛЫЙ	C084CL-15W3K-W	15 W	850 LM	НЕТ	IP 20
	4к	ДНЕВНОЙ	■ ЧЕРНЫЙ	C084CL-15W4K-B	15 W	850 LM	НЕТ	IP 20
	4к	ДНЕВНОЙ	□ БЕЛЫЙ	C084CL-15W4K-W	15 W	930 LM	НЕТ	IP 20
	3к	ТЕПЛЫЙ	■ ЧЕРНЫЙ	C084CL-15W3K-D-B	15 W	720 LM	TRIAC	IP 20
	3к	ТЕПЛЫЙ	□ БЕЛЫЙ	C084CL-15W3K-D-W	15 W	790 LM	TRIAC	IP 20
	4к	ДНЕВНОЙ	■ ЧЕРНЫЙ	C084CL-15W4K-D-B	15 W	780 LM	TRIAC	IP 20
	4к	ДНЕВНОЙ	□ БЕЛЫЙ	C084CL-15W4K-D-W	15 W	880 LM	TRIAC	IP 20



Автор проекта: Кристина Горлова

C084CL-15W3K-W

CRI>90









\*Высокий индекс цветопередачи позволяет максимально раскрыть цвета интерьера.

24° Концентрирующая линза для яркого акцентного освещения.



# Настенные светильники

## ЦОКОЛЬ

GU10	<b>FOCUS DESIGN</b> 516	<b>FOCUS S</b> 520	<b>FOCUS S</b> 520	<b>PARMA</b> 562
	 	 	 	 
G9	<b>ROND</b> 532	<b>PARMA</b> 562		
	 	 		

**LED**

**S KILT 524**



**M MIRAX 534**



**MIRAX 534**



**MIRAX 536**



**IOS 176 540**



**IOS 176 540**

































**COMONDO 542**





# Настенные светильники

<b>WW</b> 	<b>KANT</b>	<b>522</b>				<b>PARS</b>	<b>526</b>				<b>PARS</b>	<b>530</b>				<b>PARS</b>	<b>530</b>			
	<b>STEM</b>	<b>546</b>				<b>TRAME</b>	<b>554</b>				<b>TRAME</b>	<b>558</b>				<b>PARMA</b>	<b>560</b>			
	<b>PARMA</b>	<b>560</b>																		
	<b>F</b>	<b>TRAME</b>	<b>552</b>																	



C155-WL-02-3W-W

# Focus Design

Арматура из металла в трех оттенках: белый, черный, матовое золото. Эксклюзивный фактурный рисунок. Источник света — лампа с цоколем GU10 (в комплект не входит).

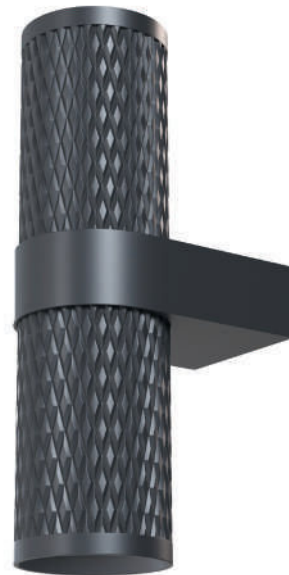
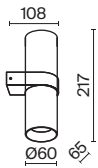

ЛАМПА	КОЛ-ВО ЛАМП	ЦВЕТ	АТИКУЛ	МАХ W ЛАМПЫ	IP
<b>GU10</b>	2 x GU10	<span style="display:inline-block; width:10px; height:10px; background-color:black;"></span> ЧЕРНЫЙ	C069WL-02B	50 W	IP 20
	2 x GU10	<span style="display:inline-block; width:10px; height:10px; border:1px solid black;"></span> БЕЛЫЙ	C069WL-02W	50 W	IP 20
	2 x GU10	<span style="display:inline-block; width:10px; height:10px; background-color:gold;"></span> МАТОВОЕ ЗОЛОТО	C069WL-02MG	50 W	IP 20

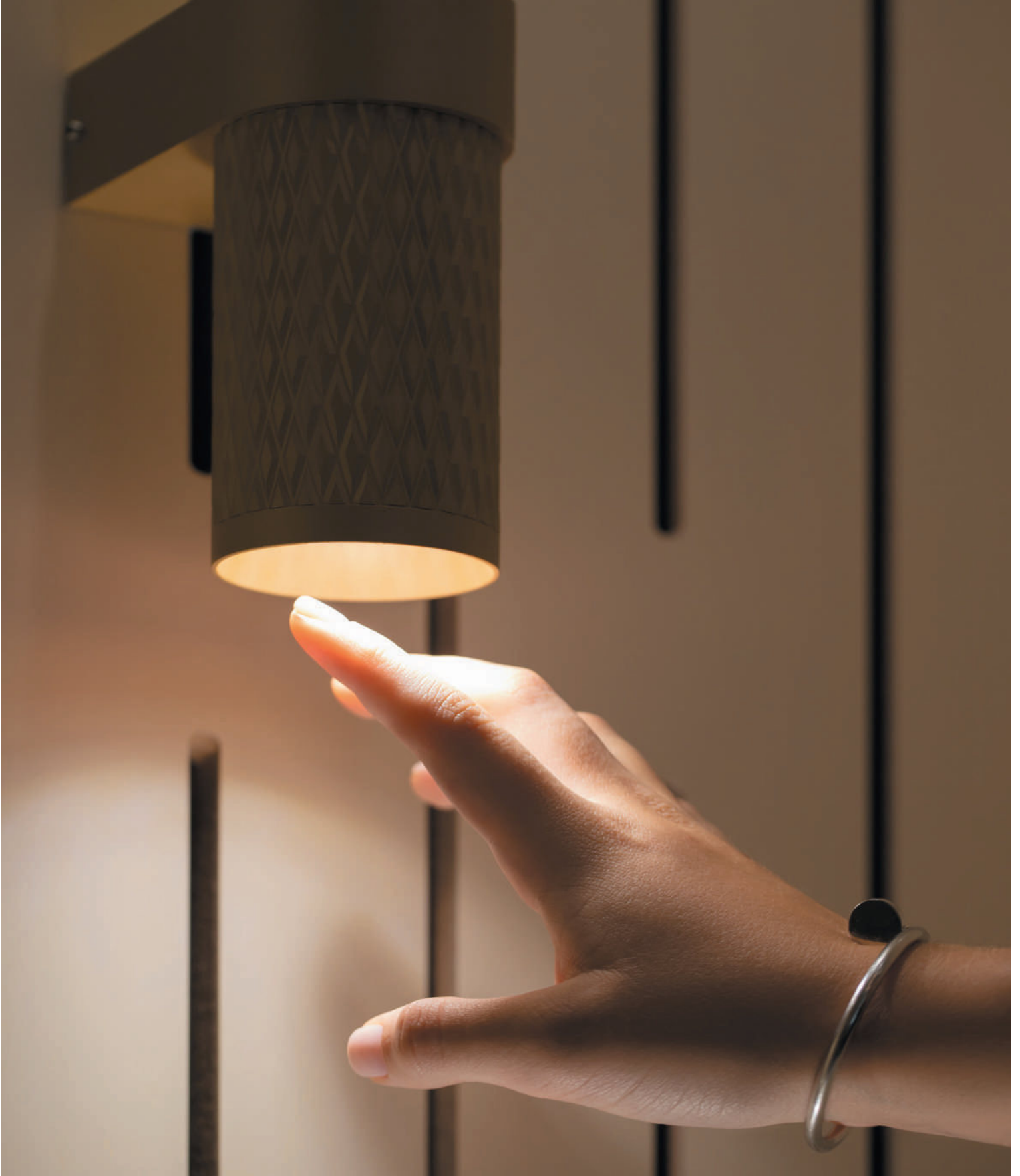

C069WL-02MG









# Focus S

Металлическая арматура. Оттенки – черный, белый, матовое золото. Минималистичный дизайн. Источник света – лампа с цоколем GU10 ( в комплект не входит).

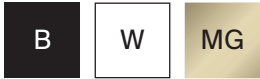

ЛАМПА	КОЛ-ВО ЛАМП	ЦВЕТ	Артикул	МАХ W ЛАМПЫ	IP
<b>GU10</b>	1 x GU10	■ ЧЕРНЫЙ	C068WL-01B	50 W	IP 20
	1 x GU10	□ БЕЛЫЙ	C068WL-01W	50 W	IP 20
	1 x GU10	■ МАТОВОЕ ЗОЛОТО	C068WL-01MG	50 W	IP 20

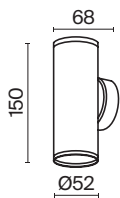

ЛАМПА	КОЛ-ВО ЛАМП	ЦВЕТ	Артикул	МАХ W ЛАМПЫ	IP
<b>GU10</b>	2 x GU10	■ ЧЕРНЫЙ	C068WL-02B	50 W	IP 20
	2 x GU10	□ БЕЛЫЙ	C068WL-02W	50 W	IP 20
	2 x GU10	■ МАТОВОЕ ЗОЛОТО	C068WL-02MG	50 W	IP 20





Автор проекта: Маргарита Шibaева

C068WL-02MG





# Kant

Хромированный металлический корпус. LED-модуль скрыт под матовым акрилом.  
Равномерный мягкий свет. Комфортная цветовая температура 4000K.

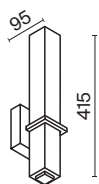

УГОЛ РАССЕЙВАНИЯ	ССТ	ЦВЕТ	Артикул	Мощность	Световой Поток	Диммируемый	IP
WASH WIDE	4K ДНЕВНОЙ	ХРОМ	C002WL-L12CH4K	12 W	950 LM	НЕТ	IP 20





Автор проекта: Ольга Козак

C002WL-L12CH4K

# KILT

Металлический корпус в черном и белом цвете. Направление света регулируется. Высокий индекс цветопередачи. LED-источник света с цветовой температурой 3000K.

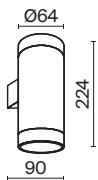

УГОЛ РАССЕЙВАНИЯ	ССТ	ЦВЕТ	Артикул	Мощность	Световой Поток	Диммируемый	IP
<b>SPOT</b> 	ТЕПЛЫЙ	ЧЕРНЫЙ	C027WL-L10B	10 W	750 LM	НЕТ	IP 20
	ТЕПЛЫЙ	БЕЛЫЙ	C027WL-L10W	10 W	750 LM	НЕТ	IP 20



Автор проекта: Ольга Козак

C027WL-L10B

CRI>90 \*Высокий индекс цветопередачи позволяет максимально раскрыть цвета интерьера.





# Pars

Металлическая арматура сочетает черный и золотой оттенок. Трендовый минималистичный дизайн. Высокий индекс цветопередачи. Цветовая температура 3000K. LED-источник света.

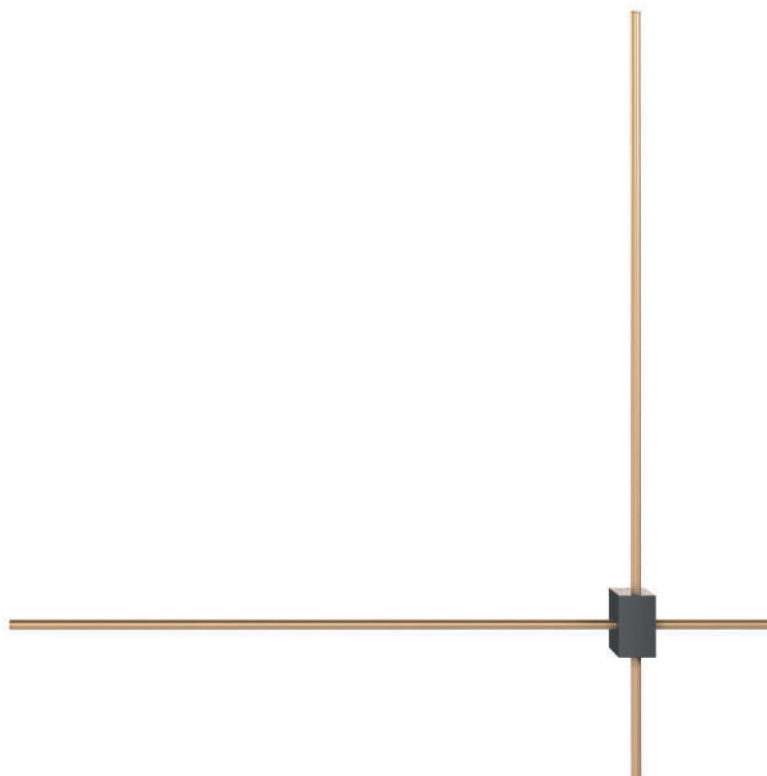
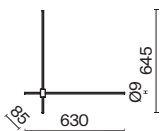

УГОЛ РАССЕЙВАНИЯ	ССТ	ЦВЕТ	Артикул	Мощность	Световой Поток	Диммируемый	IP	
WASH WIDE	3K	ТЕПЛЫЙ	ЧЕРНЫЙ С ЗОЛОТОМ	C070WL-L12GB3K	12 W	1050 LM	НЕТ	IP 20



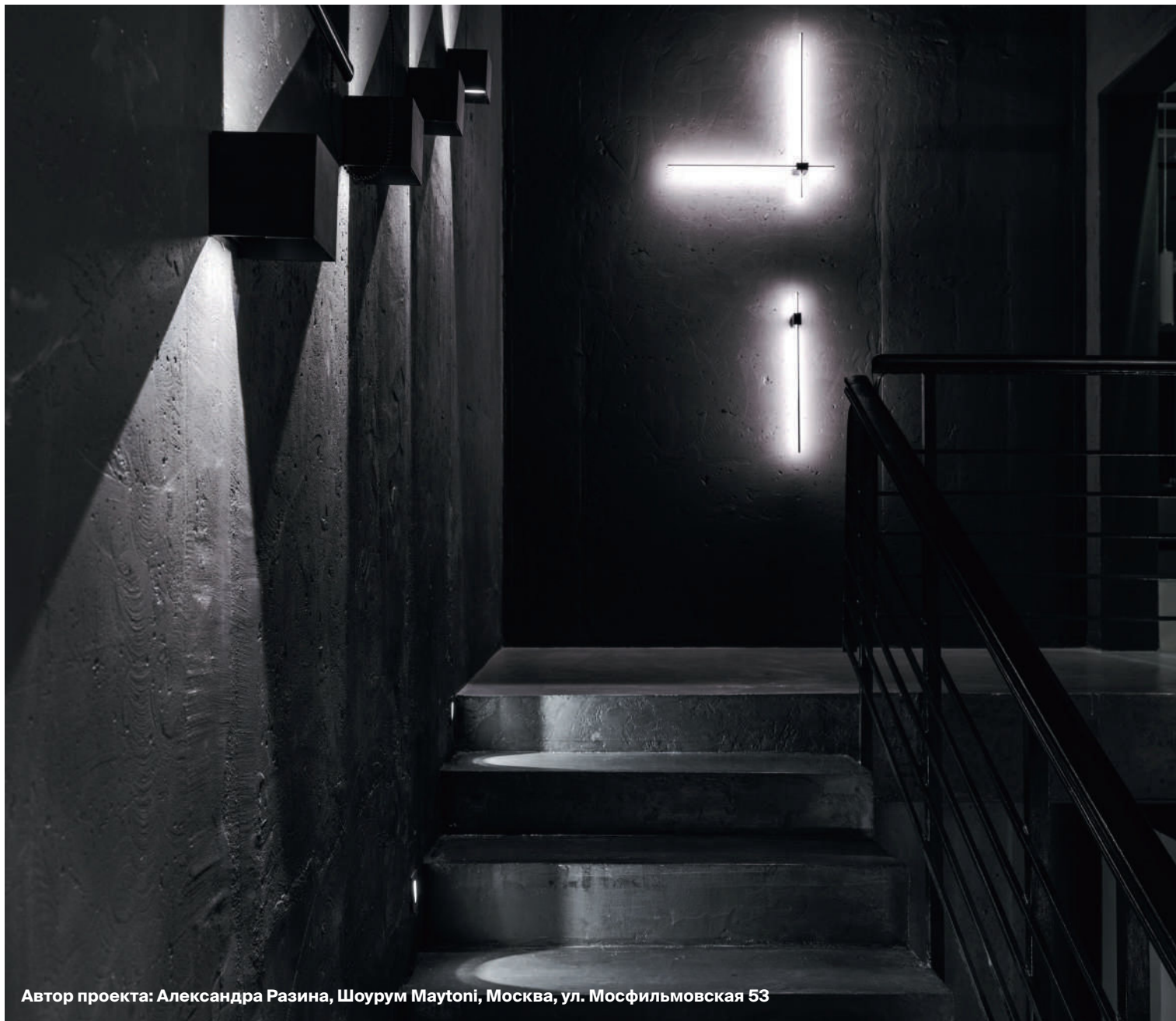

Автор проекта: Александра Разина, Шоурум Maytoni, Москва, ул. Мосфильмовская 53

C070WL-L12GB3K

CRI>90 \*Высокий индекс цветопередачи позволяет максимально раскрыть цвета интерьера.

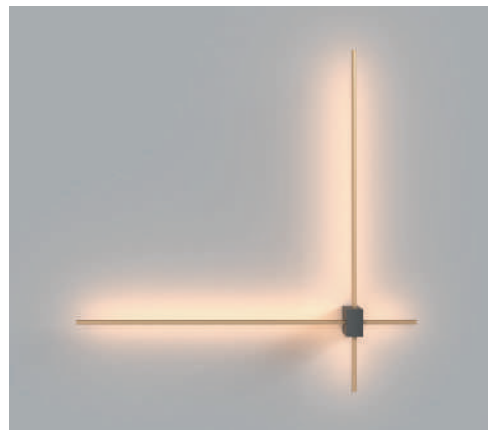
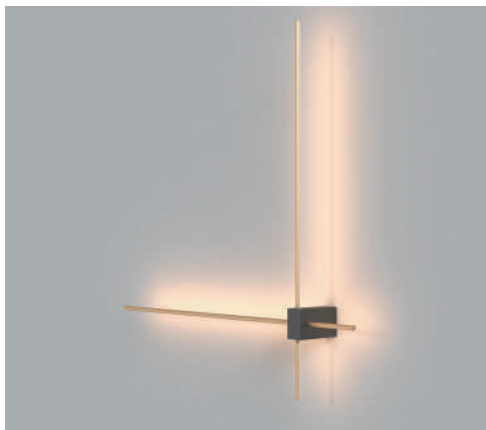











# Pars

Металлическая арматура сочетает черный и золотой оттенок. Трендовый минималистичный дизайн. Высокий индекс цветопередачи. Цветовая температура 3000K. LED-источник света.

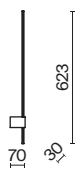

УГОЛ РАССЕЙВАНИЯ	ССТ	ЦВЕТ	Артикул	Мощность	Световой Поток	Диммируемый	IP	
WASH WIDE	3K	ТЕПЛЫЙ	ЧЕРНЫЙ С ЗОЛОТОМ	C070WL-L6GB3K	6 W	500 LM	НЕТ	IP 20



530



C070WL-L6GB3K

CRI>90 \*Высокий индекс цветопередачи позволяет максимально раскрыть цвета интерьера.

УГОЛ РАССЕЙВАНИЯ	ССТ	ЦВЕТ	Артикул	Мощность	Световой Поток	Диммируемый	IP
WASH WIDE	3K	ТЕПЛЫЙ ЧЕРНЫЙ С ЗОЛОТОМ	C071WL-L12GB3K	12 W	1050 LM	НЕТ	IP 20



# Rond

Металлический корпус. Оттенки – белый, черный, матовое золото. Двухнаправленный световой поток – вверх и вниз. Трендовая геометрия в дизайне. Источник света – лампа G9 (в комплект не входит).

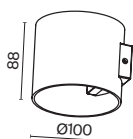
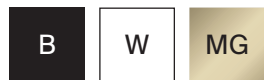

ЛАМПА	КОЛ-ВО ЛАМП	ЦВЕТ	АТИКУЛ	МАХ W ЛАМПЫ	IP
<b>G9</b>	1 x G9	■ ЧЕРНЫЙ	C066WL-01B	50 W	IP 20
	1 x G9	□ БЕЛЫЙ	C066WL-01W	50 W	IP 20
	1 x G9	■ МАТОВОЕ ЗОЛОТО	C066WL-01MG	50 W	IP 20



C066WL-01B

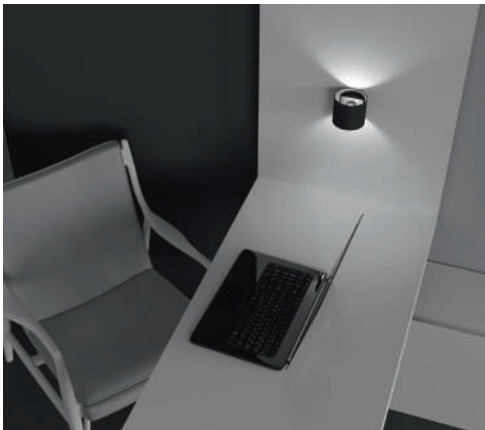





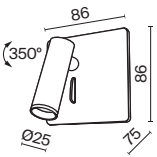

# Mirax

Металлический корпус в трех оттенках: белый, черный. Поворотный механизм для регулировки светового потока. LED-источник света с цветовой температурой 3000K.



УГОЛ РАССЕЙВАНИЯ	ССТ	ЦВЕТ	АРТИКУЛ	МОЩНОСТЬ	СВЕТОВОЙ ПОТОК	ДИММИРУЕМЫЙ	IP
 30°	 ТЕПЛЫЙ	 ЧЕРНЫЙ	C040WL-L3B3K	6 W	250 LM	НЕТ	IP 20
	 ТЕПЛЫЙ	 БЕЛЫЙ	C040WL-L3W3K	6 W	250 LM	НЕТ	IP 20

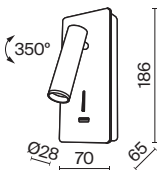

УГОЛ РАССЕЙВАНИЯ	ССТ	ЦВЕТ	АРТИКУЛ	МОЩНОСТЬ	СВЕТОВОЙ ПОТОК	ДИММИРУЕМЫЙ	IP
 30°	 ТЕПЛЫЙ	 ЧЕРНЫЙ	C041WL-L3B3K	6 W	250 LM	НЕТ	IP 20
	 ТЕПЛЫЙ	 БЕЛЫЙ	C041WL-L3W3K	6 W	250 LM	НЕТ	IP 20



C041WL-L3B3K

USB порт для зарядки устройств на корпусе светильника. (C041)

Поворотный источник направленного света.



# Mirax

Металлический корпус в трех оттенках: белый, черный. Поворотный механизм для регулировки светового потока. LED-источник света с цветовой температурой 3000К.

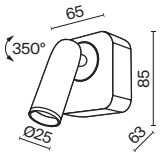

УГОЛ РАССЕЙВАНИЯ	ССТ	ЦВЕТ	АТИКУЛ	МОЩНОСТЬ	СВЕТОВОЙ ПОТОК	ДИММИРУЕМЫЙ	IP
<b>MEDIUM</b> 	ТЕПЛЫЙ	ЧЕРНЫЙ	C039WL-L3B3K	3 W	250 LM	НЕТ	IP 20
	ТЕПЛЫЙ	БЕЛЫЙ	C039WL-L3W3K	3 W	250 LM	НЕТ	IP 20

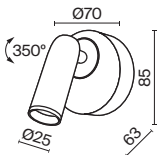

УГОЛ РАССЕЙВАНИЯ	ССТ	ЦВЕТ	АТИКУЛ	МОЩНОСТЬ	СВЕТОВОЙ ПОТОК	ДИММИРУЕМЫЙ	IP
<b>MEDIUM</b> 	ТЕПЛЫЙ	ЧЕРНЫЙ	C038WL-L3B3K	3 W	250 LM	НЕТ	IP 20
	ТЕПЛЫЙ	БЕЛЫЙ	C038WL-L3W3K	3 W	250 LM	НЕТ	IP 20



C039WL-L3W3K

Поворотный источник направленного света.









# Ios 176

Металлический корпус. Оттенки – черный, белый, матовое золото. Поворотный механизм для регулировки светового потока. Трендовая геометрия в дизайне. Цветовая температура 3000К. Два LED-источника света, совместный и отдельный режим подсветки.

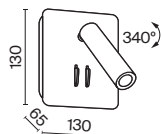
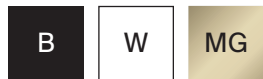

УГОЛ РАССЕЙВАНИЯ	ССТ	ЦВЕТ	Артикул	Мощность	Световой Поток	Диммируемый	IP	
<b>MEDIUM</b> 	зк	ТЕПЛЫЙ	■ ЧЕРНЫЙ	C175-WL-01-6W-B	9 W	550 LM	НЕТ	IP 20
	зк	ТЕПЛЫЙ	□ БЕЛЫЙ	C175-WL-01-6W-W	9 W	550 LM	НЕТ	IP 20
	зк	ТЕПЛЫЙ	■ МАТОВОЕ ЗОЛОТО	C175-WL-01-6W-MG	9 W	550 LM	НЕТ	IP 20

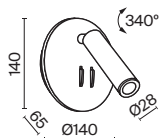

УГОЛ РАССЕЙВАНИЯ	ССТ	ЦВЕТ	Артикул	Мощность	Световой Поток	Диммируемый	IP	
<b>MEDIUM</b> 	зк	ТЕПЛЫЙ	■ ЧЕРНЫЙ	C176-WL-01-6W-B	9 W	550 LM	НЕТ	IP 20
	зк	ТЕПЛЫЙ	□ БЕЛЫЙ	C176-WL-01-6W-W	9 W	550 LM	НЕТ	IP 20
	зк	ТЕПЛЫЙ	■ МАТОВОЕ ЗОЛОТО	C176-WL-01-6W-MG	9 W	550 LM	НЕТ	IP 20





C175-WL-01-6W-MG

Два источника света – точечный и контурный с изолированными выключателями.

Поворотный источник направленного света.

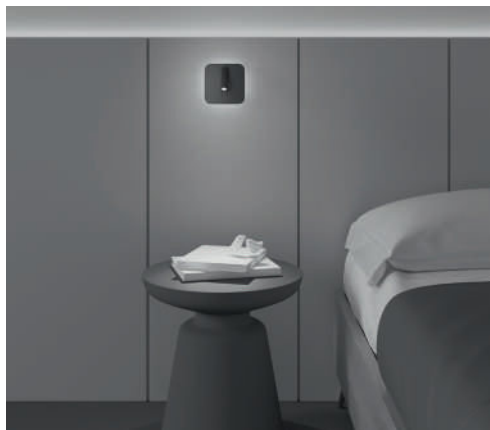



# Comodo

Корпус из металла в белом и черном цвете. Выключатели на корпусе. Цветовая температура 3000K. Встроенные LED-источники света. Локальная и рассеянная подсветка.

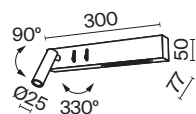

УГОЛ РАССЕЙВАНИЯ	ССТ	ЦВЕТ	АРТИКУЛ	МОЩНОСТЬ	СВЕТОВОЙ ПОТОК	ДИММИРУЕМЫЙ	IP
	ТЕПЛЫЙ	ЧЕРНЫЙ	C031WL-L8B3K	8 W	500 LM	НЕТ	IP 20
	ТЕПЛЫЙ	БЕЛЫЙ	C031WL-L8W3K	8 W	500 LM	НЕТ	IP 20



C031WL-L8B3K

Два источника света – точечный и контурный с изолированными выключателями.

Поворотный источник направленного света.

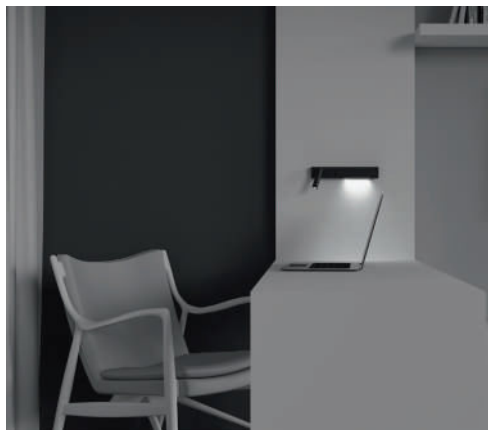

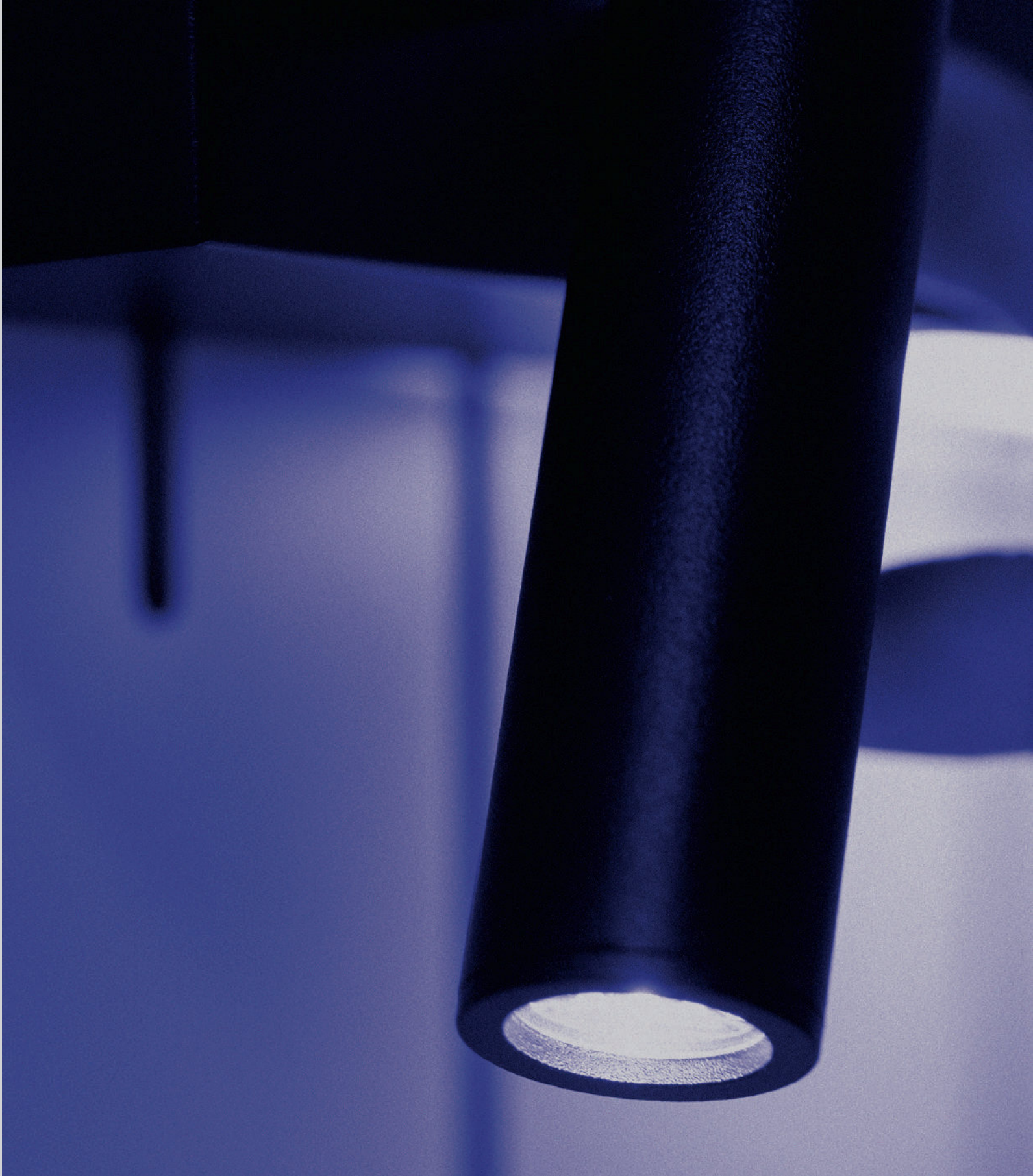

544







# Stem

Металлическая арматура. Оттенки – хром, белый, черный, матовое золото. Гибкий стержень для регулировки светового потока. Источник света – SMD-светодиоды с температурой 3000К.

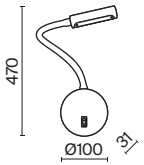

УГОЛ РАССЕЙВАНИЯ	ССТ	ЦВЕТ	Артикул	Мощность	Световой Поток	Диммируемый	IP
	зк	ТЕПЛЫЙ ■ ЧЕРНЫЙ	C035WL-L3B3K	3 W	150 LM	НЕТ	IP 20
	зк	ТЕПЛЫЙ □ БЕЛЫЙ	C035WL-L3W3K	3 W	150 LM	НЕТ	IP 20
	зк	ТЕПЛЫЙ ■ МАТОВОЕ ЗОЛОТО	C035WL-L3MG3K	3 W	150 LM	НЕТ	IP 20
	зк	ТЕПЛЫЙ ■ ХРОМ	C035WL-L3CH3K	3 W	150 LM	НЕТ	IP 20



C035WL-L3CH3K

Гибкий элемент корпуса светильника для свободной регулировки положения источника света.





Автор проекта: Алиса Кашеева





Автор проекта: Баженова Наталья ТВ программа «Квартирный вопрос», НТВ









# Trame

Металлический корпус в белом или черном цвете. Часть моделей оснащена стеклянным рассеивателем. Оригинальный геометричный дизайн. LED-источник света с цветовой температурой 3000K.

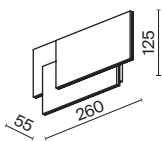

УГОЛ РАССЕЙВАНИЯ	ССТ	ЦВЕТ	Артикул	Мощность	Световой Поток	Диммируемый	IP
WASH WIDE	<input checked="" type="checkbox"/> 3K	<input checked="" type="checkbox"/> ТЕПЛЫЙ <input type="checkbox"/> БЕЛЫЙ	C804WL-L12W	12 W	550 LM	НЕТ	IP 20



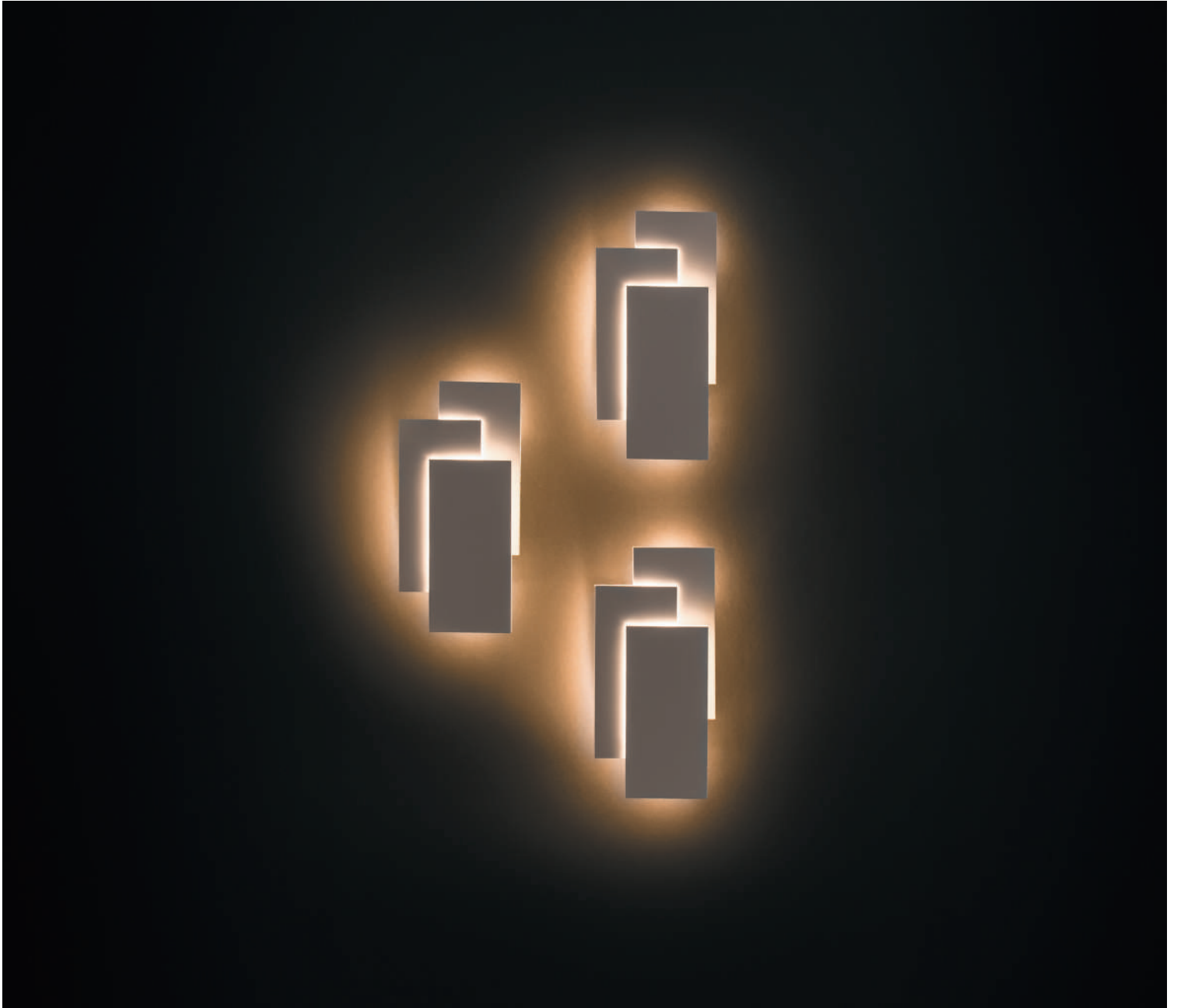

C804WL-12W

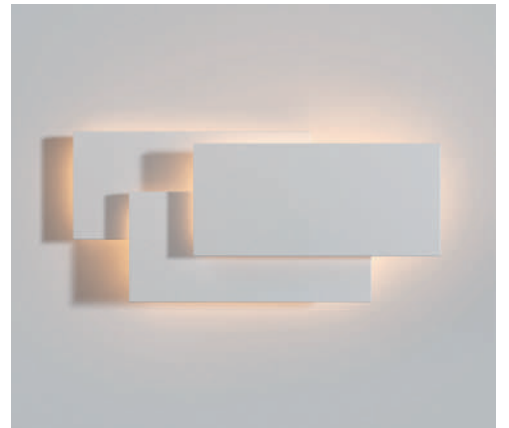



# Trame

Металлический корпус в белом или черном цвете. Часть моделей оснащена стеклянным рассеивателем. Оригинальный геометричный дизайн. LED-источник света с цветовой температурой 3000K.

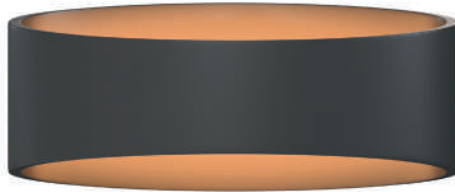
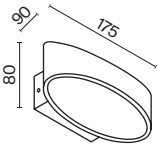

УГОЛ РАССЕЙВАНИЯ	ССТ	ЦВЕТ	АТИКУЛ	МОЩНОСТЬ	СВЕТОВОЙ ПОТОК	ДИММИРУЕМЫЙ	IP
	ТЕПЛЫЙ	ЧЕРНЫЙ	C806WL-L5B	6 W	250 LM	НЕТ	IP 20
	ТЕПЛЫЙ	БЕЛЫЙ	C806WL-L5W	6 W	250 LM	НЕТ	IP 20



C806WL-L5B C806WL-L5W

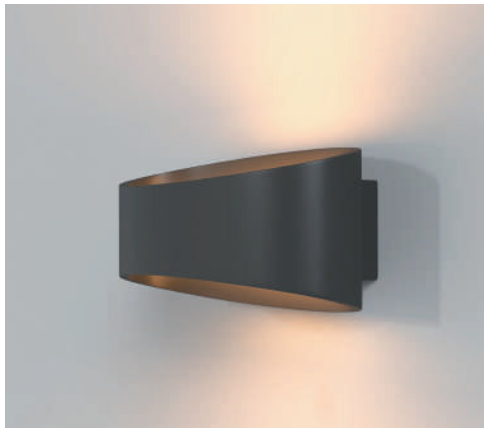



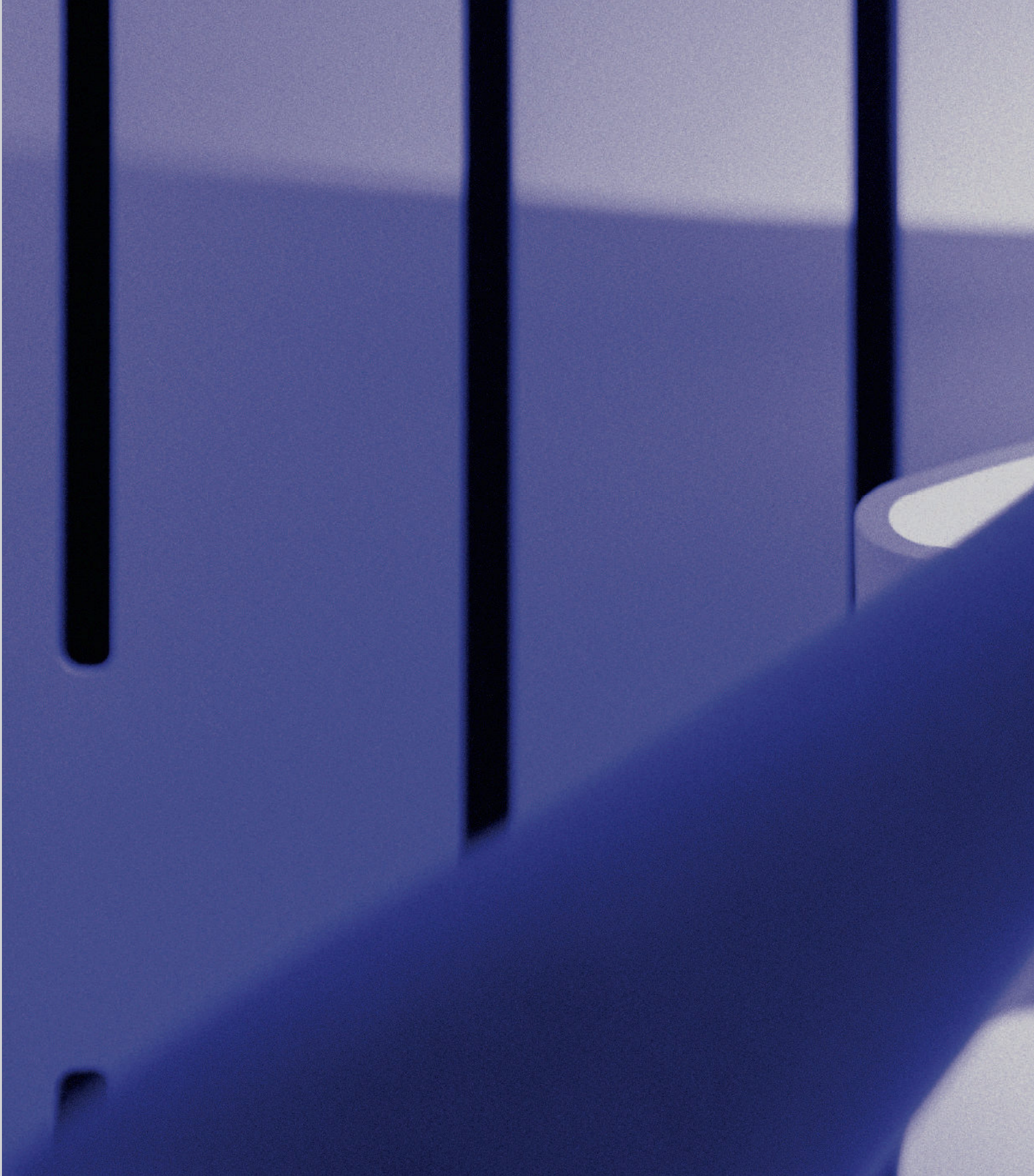







# Trame

Металлический корпус в белом или черном цвете. Часть моделей оснащена стеклянным рассеивателем. Оригинальный геометричный дизайн. LED-источник света с цветовой температурой 3000K.

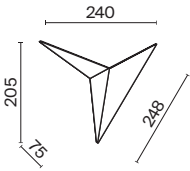

УГОЛ РАССЕЙВАНИЯ	ССТ	ЦВЕТ	АТИКУЛ	МОЩНОСТЬ	СВЕТОВОЙ ПОТОК	ДИММИРУЕМЫЙ	IP
 100°	 ТЕПЛЫЙ	 ЧЕРНЫЙ	C808WL-L3B	3 W	100 LM	НЕТ	IP 20
	 ТЕПЛЫЙ	 БЕЛЫЙ	C808WL-L3W	3 W	100 LM	НЕТ	IP 20

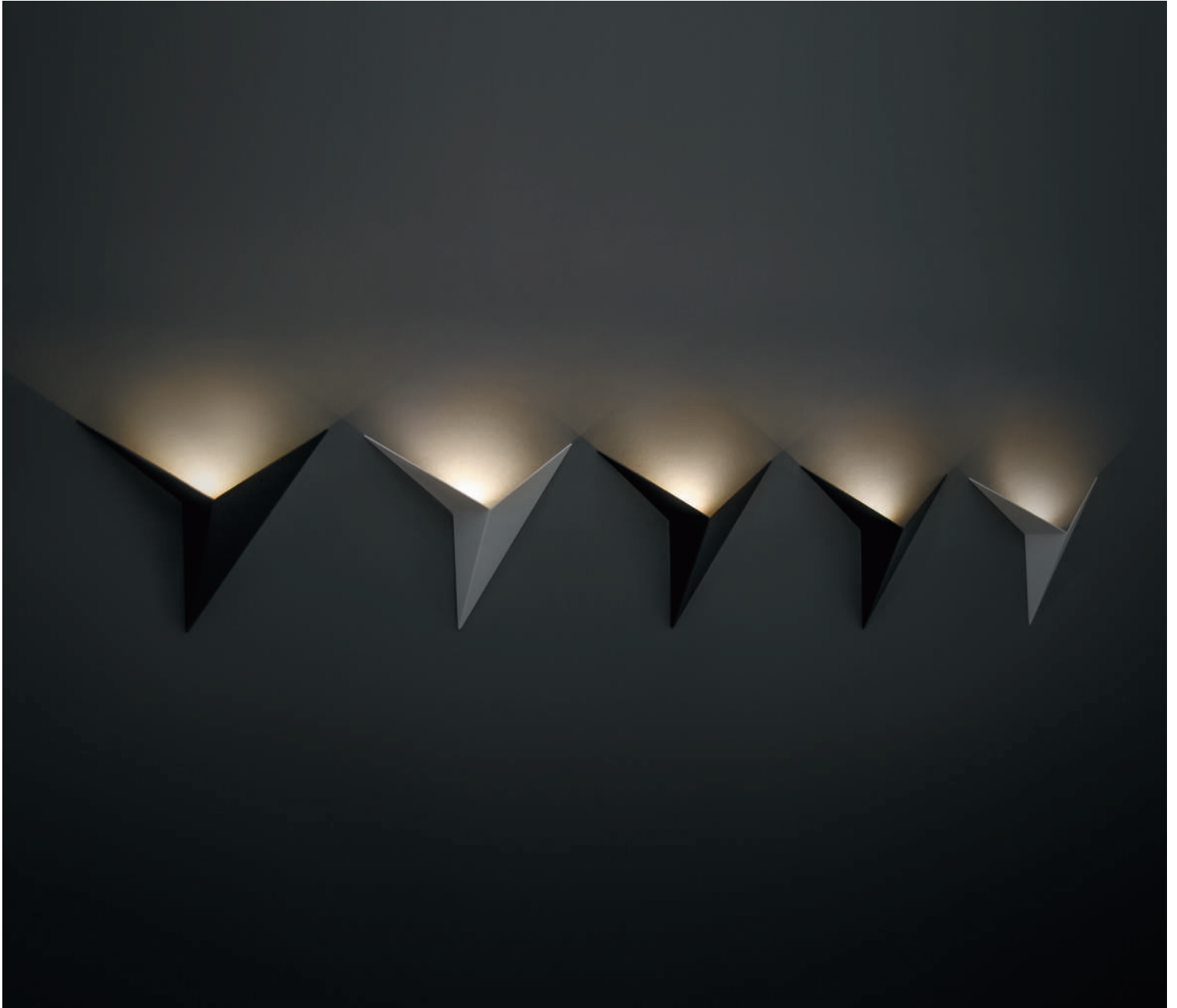

C808WL-L3B C808WL-L3W

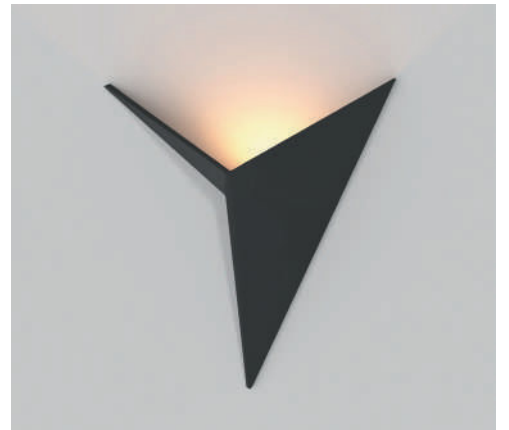

# Parma

Гипсовый корпус в белом цвете. Подходит для окрашивания. Часть моделей с LED-источником (цветовая температура 3000K), часть – с цоколем G9 и GU10 (в комплект не входят).

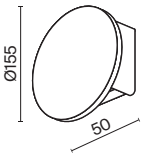

УГОЛ РАССЕЙВАНИЯ	ССТ	ЦВЕТ	АТИКУЛ	МОЩНОСТЬ	СВЕТОВОЙ ПОТОК	ДИММИРУЕМЫЙ	IP
<b>WASH WIDE</b>	<b>3K</b> ТЕПЛЫЙ	<input type="checkbox"/> БЕЛЫЙ	C123-WL-02-3W-W	6 W	600 LM	НЕТ	IP 20

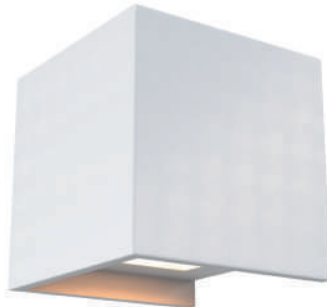
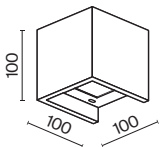

УГОЛ РАССЕЙВАНИЯ	ССТ	ЦВЕТ	АТИКУЛ	МОЩНОСТЬ	СВЕТОВОЙ ПОТОК	ДИММИРУЕМЫЙ	IP
<b>WASH WIDE</b>	<b>3K</b> ТЕПЛЫЙ	<input type="checkbox"/> БЕЛЫЙ	C155-WL-02-3W-W	6 W	600 LM	НЕТ	IP 20



# 560



Автор проекта: Ольга Козак

C123-WL-02-3W-W

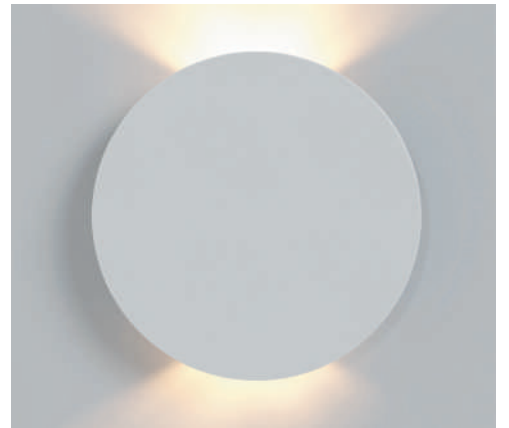



# Parma

Гипсовый корпус в белом цвете. Подходит для окрашивания. Часть моделей с LED-источником (цветовая температура 3000K), часть – с цоколем G9 и GU10 (в комплект не входят).

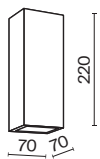

ЛАМПА	КОЛ-ВО ЛАМП	ЦВЕТ	Артикул	МАХ W ЛАМПЫ	IP
G9	2 x G9	□ БЕЛЫЙ	C190-WL-02-W	5 W	IP 20

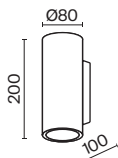

ЛАМПА	КОЛ-ВО ЛАМП	ЦВЕТ	Артикул	МАХ W ЛАМПЫ	IP
GU10	2 x GU10	□ БЕЛЫЙ	C191-WL-02-W	5 W	IP 20





C190-WL-02-W



Maytoni  
Technical

# PENDANA



Present  
illuminated

Подвесные  
светильники

# POINT LIGHTS

Для основного  
и акцентного освещения



# Supersymmetry



Дизайнер: **Алексей Данилин**  
Инженер: **Никита Морозов**  
Продакт-менеджеры: **Наталья Данилова, Елена Сливка**  
Ассистенты продакт-менеджеров: **Карим Табищев, Анастасия Орлова**  
Визуализатор: **Дмитрий Чередников**

# Слияние света



red**dot** award



Одна из самых изящных и романтичных концепций современной квантовой физики – концепция суперсимметрии. Она описывает связь двух основных классов элементарных частиц, которые способны эволюционировать один в другой и объединяться в суперпартнеры. Это очень похоже на то, как мы в рамках каждого своего дня переключаемся между личной и частной жизнью, одной или другой потребностью в свете вокруг нас. Простота изменения элементарных частиц вдохновила нас на создание светильника, которое позволяло бы так же изменять световую картину реальности – элементарно, одним движением.

Трансформация осуществляется простым движением, которое позволяет превратить его из общего вертикального источника мягкого рассеянного света в горизонтальный. И вот это уже технологичный источник направленного функционального света для работы, творчества и близкого общения. Кинетический эффект от магнитного соединения симметричных частей позволяет прикоснуться к изменению пространства и почувствовать его собственными руками. Тщательно спроектированная конструкция с магнитными элементами и системой крепления тросов позволяет обеспечить стабильный уровень высоты крепления как для горизонтальной, так и для вертикальной конфигурации.

За время прототипирования и разработки, концепт светильника получил все главные международные дизайн-награды: Red Dot Awards – Design Concept, LIT lighting design Awards, IF Awards, A'design Awards, Good Design Awards, IDA Awards, EPDA Awards, Muse Design Awards, LICC Awards, SIT Awards, ADD Awards.

Светильник в черном и белом цвете. С возможностью управления в приложении Maytoni Smart и вариант с диммируемым драйвером.

Скачивайте приложение Maytoni Smart

Google Play

App Store



# Supersymmetry



Узнайте больше  
о Supersymmetry

















P096PL-L11BK



# Подвесные светильники

## ЦОКОЛЬ

<b>GU10</b>	<b>FOCUS</b>	<b>572</b>	<b>FOCUS DESIGN</b>	<b>574</b>	<b>ARROW</b>	<b>596</b>	<b>NEVIL</b>	<b>600</b>
								
	<b>LIPARI</b>	<b>602</b>	<b>LIPARI</b>	<b>602</b>				
								

**LED**

**S VINDER 582**



4K



**M FOCUS LED 576**



3K

4K



**WW VINDER 583**



4K



**STEP 586**



3K

4K



**STEP 590**



3K

4K



**ORLO 604**



3K

4K



**F LUNA 578**



3K

4K



**LUNA 580**



3K

4K



**RAY 592**



3K

4K



**RAY 594**



3K

4K



# Focus

Металлическая арматура. Оттенки – черный, белый, матовое золото. Актуальный минималистичный дизайн. Источник света – лампа с цоколем GU10 (в комплект не входит) фиксируется металлическим кольцом.

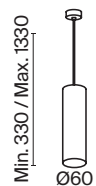
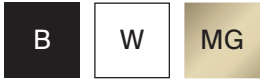

ЛАМПА	КОЛ-ВО ЛАМП	ЦВЕТ	Артикул	МАХ W ЛАМПЫ	IP
<b>GU10</b>	1x GU10	■ ЧЕРНЫЙ	P075PL-01B	50 W	IP 20
	1x GU10	□ БЕЛЫЙ	P075PL-01W	50 W	IP 20
	1x GU10	■ МАТОВОЕ ЗОЛОТО	P075PL-01MG	50 W	IP 20



Автор проекта: Александра Разина, Шоурум Maytoni, Москва, ул. Мосфильмовская 53

P075PL-01B

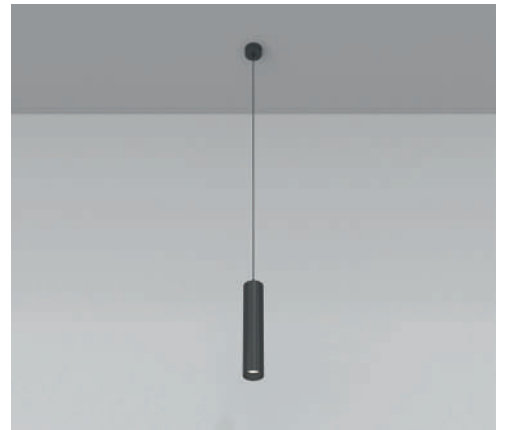



# Focus Design

Металлическая арматура в трех оттенках: белый, черный, золото. Эксклюзивный фактурный рисунок. Эргономичный дизайн. Источник света – лампа с цоколем GU10 (в комплект не входит).

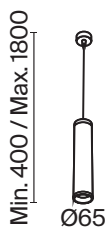

ЛАМПА	КОЛ-ВО ЛАМП	ЦВЕТ	Артикул	МАХ W ЛАМПЫ	IP
<b>GU10</b>	1x GU10	■ ЧЕРНЫЙ	P038PL-01B	50 W	IP 20
	1x GU10	□ БЕЛЫЙ	P038PL-01W	50 W	IP 20
	1x GU10	■ ЗОЛОТО	P038PL-01G	50 W	IP 20



Автор проекта: Борис Семигановский

P038PL-01B

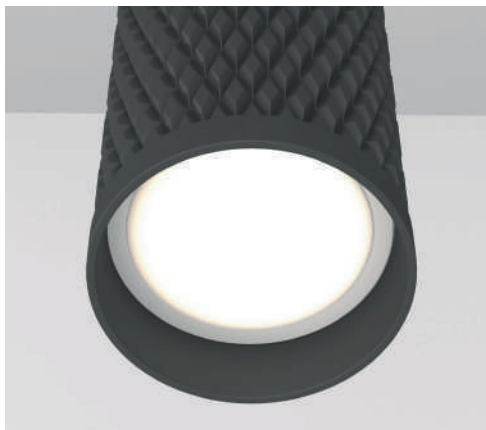
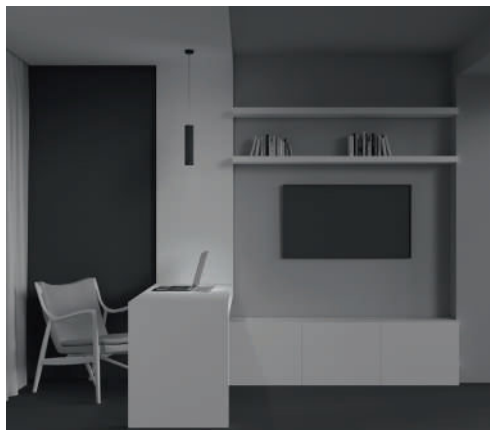

575

# Focus LED

Арматура из металла в белом или черном цвете. Два варианта цветовой температуры: 3000K и 4000K. Встроенный LED-источник утоплен в корпусе.

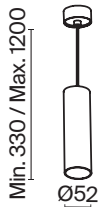
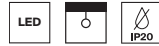

УГОЛ РАССЕЙВАНИЯ	ССТ	ЦВЕТ	АТИКУЛ	МОЩНОСТЬ	СВЕТОВОЙ ПОТОК	ДИММИРУЕМЫЙ	IP	
	3к	ТЕПЛЫЙ	■ ЧЕРНЫЙ	P072PL-L12B3K	12 W	1100 LM	НЕТ	IP 20
	3к	ТЕПЛЫЙ	□ БЕЛЫЙ	P072PL-L12W3K	12 W	1180 LM	НЕТ	IP 20
	4к	ДНЕВНОЙ	■ ЧЕРНЫЙ	P072PL-L12B4K	12 W	1250 LM	НЕТ	IP 20
	4к	ДНЕВНОЙ	□ БЕЛЫЙ	P072PL-L12W4K	12 W	1290 LM	НЕТ	IP 20



Автор проекта: Владлена Старчаус

P072PL-L12W3K



# Luna

Металлическая арматура в черном цвете. Плафон-сфера из матового белого акрила. Широкий угол рассеивания 360°. Два варианта размера и цветовой температуры (3000К, 4000К). Крепление под шпатлевку и накладной стаканчик. LED-источник света.

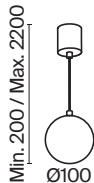

УГОЛ РАССЕЙВАНИЯ	ССТ	ЦВЕТ	АТИКУЛ	МОЩНОСТЬ	СВЕТОВОЙ ПОТОК	ДИММИРУЕМЫЙ	IP
<b>FLOOD</b> 	<b>3K</b> ТЕПЛЫЙ	■ ЧЕРНЫЙ	P039PL-5W3K-10-B	5 W	300 LM	НЕТ	IP20
	<b>4K</b> ДНЕВНОЙ	■ ЧЕРНЫЙ	P039PL-5W4K-10-B	5 W	330 LM	НЕТ	IP20

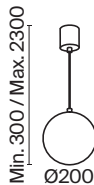

УГОЛ РАССЕЙВАНИЯ	ССТ	ЦВЕТ	АТИКУЛ	МОЩНОСТЬ	СВЕТОВОЙ ПОТОК	ДИММИРУЕМЫЙ	IP
<b>FLOOD</b> 	<b>3K</b> ТЕПЛЫЙ	■ ЧЕРНЫЙ	P039PL-5W3K-20-B	5 W	310 LM	НЕТ	IP20
	<b>4K</b> ДНЕВНОЙ	■ ЧЕРНЫЙ	P039PL-5W4K-20-B	5 W	350 LM	НЕТ	IP20



Автор проекта: Юлия Ускова

P039PL-5W4K-20-B

Накладная декоративная потолочная чаша.

Максимальная длина кабеля до 2х метров.

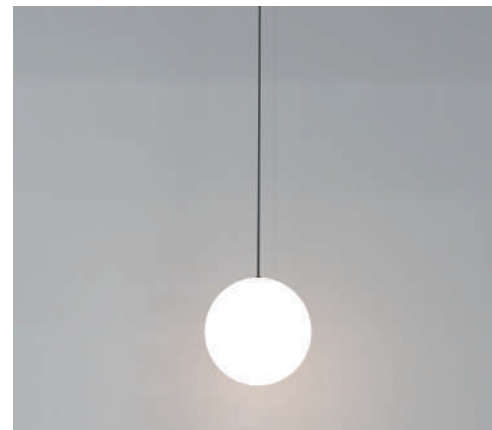

# Luna

Металлическая арматура в черном цвете. Плафон-сфера из матового белого акрила. Широкий угол рассеивания 360°. Два варианта размера и цветовой температуры (3000К, 4000К). Крепление под шпатлевку и накладной стаканчик. LED-источник света.

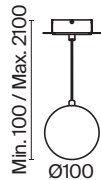

УГОЛ РАССЕЙВАНИЯ	ССТ	ЦВЕТ	АРТИКУЛ	МОЩНОСТЬ	СВЕТОВОЙ ПОТОК	ДИММИРУЕМЫЙ	IP
	ТЕПЛЫЙ	ЧЕРНЫЙ	P039PL-5W3K-10INS-B	5 W	300 LM	НЕТ	IP20
	ДНЕВНОЙ	ЧЕРНЫЙ	P039PL-5W4K-10INS-B	5 W	330 LM	НЕТ	IP20

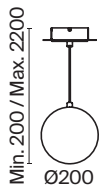

УГОЛ РАССЕЙВАНИЯ	ССТ	ЦВЕТ	АРТИКУЛ	МОЩНОСТЬ	СВЕТОВОЙ ПОТОК	ДИММИРУЕМЫЙ	IP
	ТЕПЛЫЙ	ЧЕРНЫЙ	P039PL-5W3K-20INS-B	5 W	310 LM	НЕТ	IP20
	ДНЕВНОЙ	ЧЕРНЫЙ	P039PL-5W4K-20INS-B	5 W	350 LM	НЕТ	IP20



Автор проекта: Марина Кравченко

P039PL-5W3K-20INS-B

Монтаж под шпатлевку.

Максимальная длина кабеля до 2х метров.

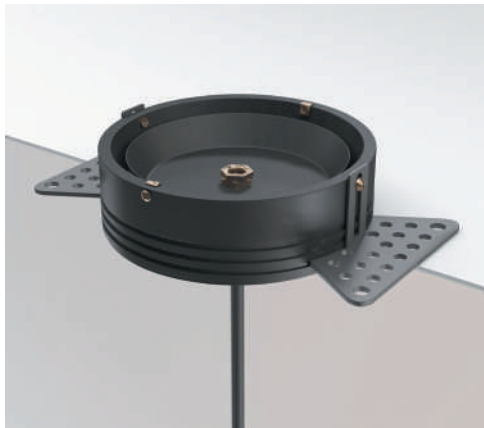



# Vinder

Металлический корпус в белом и черном цвете. Два угла рассеивания, направленный (встроенные линзы) и рассеянный (матовый рассеиватель) свет. Подвесной и накладной монтаж. Ширина тросиков регулируется. LED-источник света с температурой 4000К.

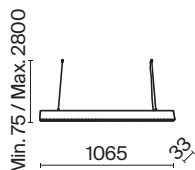

УГОЛ РАССЕЙВАНИЯ	ССТ	ЦВЕТ	АРТИКУЛ	МОЩНОСТЬ	СВЕТОВОЙ ПОТОК	ДИММИРУЕМЫЙ	IP
<b>S</b> 	4K ДНЕВНОЙ	■ ЧЕРНЫЙ	P050PL-L40B4K	40 W	3000 LM	НЕТ	IP 20
	4K ДНЕВНОЙ	□ БЕЛЫЙ	P050PL-L40W4K	40 W	3500 LM	НЕТ	IP 20

Утопленный источник света с лизнованной оптикой



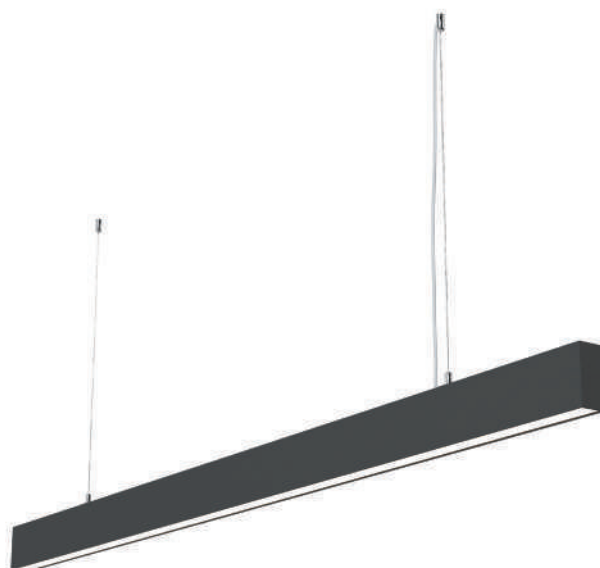
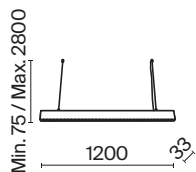

УГОЛ РАССЕЙВАНИЯ	ССТ	ЦВЕТ	АТИКУЛ	МОЩНОСТЬ	СВЕТОВОЙ ПОТОК	ДИММИРУЕМЫЙ	IP	
 90°	4К	ДНЕВНОЙ	■ ЧЕРНЫЙ	P051PL-L40B4K	40 W	3000 LM	НЕТ	IP 20
	4К	ДНЕВНОЙ	□ БЕЛЫЙ	P051PL-L40W4K	40 W	3200 LM	НЕТ	IP 20

Акриловый рассеиватель.

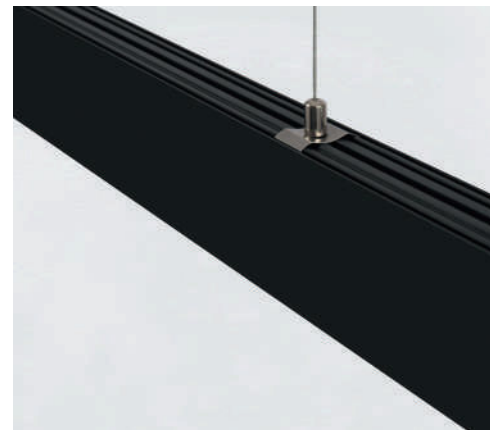



Автор проекта: Марина Шаталова







# Step

Алюминиевый корпус в трех оттенках: белый, черный, золото. Широкий угол рассеивания 120°. Два варианта размера, мощности и цветовой температуры (3000K и 4000K). Два источника света для направленной и отраженной подсветки. Источник света – SMD-светодиоды, скрытые под опаловым рассеивателем.

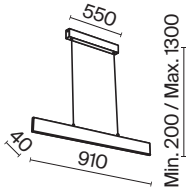
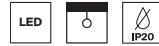
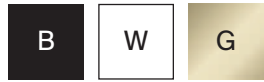

УГОЛ РАССЕЙВАНИЯ	ССТ	ЦВЕТ	АРТИКУЛ	МОЩНОСТЬ	СВЕТОВОЙ ПОТОК	ДИММИРУЕМЫЙ	IP	
	3K	ТЕПЛЫЙ	■ ЧЕРНЫЙ	P010PL-L23B	23 W	800 LM	НЕТ	IP 20
	3K	ТЕПЛЫЙ	□ БЕЛЫЙ	P010PL-L23W	23 W	1500 LM	НЕТ	IP 20
	3K	ТЕПЛЫЙ	■ ЗОЛОТО	P010PL-L23G3K	23 W	1100 LM	НЕТ	IP 20
	4K	ДНЕВНОЙ	■ ЧЕРНЫЙ	P010PL-L23B4K	23 W	800 LM	НЕТ	IP 20
	4K	ДНЕВНОЙ	□ БЕЛЫЙ	P010PL-L23W4K	23 W	1600 LM	НЕТ	IP 20
	4K	ДНЕВНОЙ	■ ЗОЛОТО	P010PL-L23G4K	23 W	1200 LM	НЕТ	IP 20



Автор проекта: Ирина Казанцева

P010PL-L23G3K

Два источника света для направленной и отраженной подсветки.

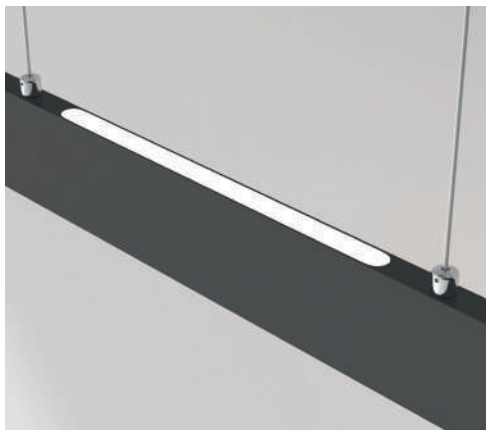





Автор проекта: Екатерина Карбышева



Автор проекта: Екатерина Карбышева



# Step

Алюминиевый корпус в трех оттенках: белый, черный, золото. Широкий угол рассеивания 120°. Два варианта размера, мощности и цветовой температуры (3000K и 4000K). Два источника света для направленной и отраженной подсветки. Источник света – SMD-светодиоды, скрытые под опаловым рассеивателем.

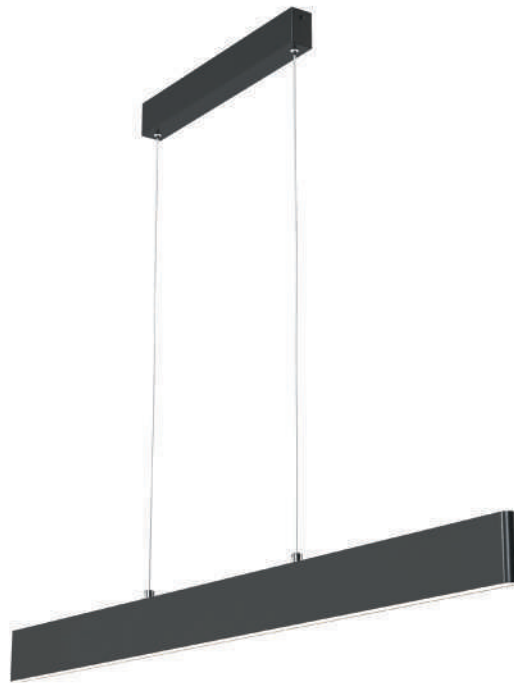
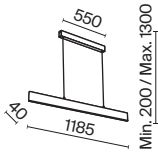
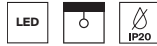

УГОЛ РАССЕЙВАНИЯ	ССТ	ЦВЕТ	Артикул	Мощность	Световой Поток	Диммируемый	IP		
	WASH WIDE	3K ТЕПЛЫЙ	■ ЧЕРНЫЙ	P010PL-L30B	30 W	900 LM	НЕТ	IP 20	
		3K ТЕПЛЫЙ	□ БЕЛЫЙ	P010PL-L30W	30 W	2000 LM	НЕТ	IP 20	
		3K ТЕПЛЫЙ	■ ЗОЛОТО	P010PL-L30G3K	30 W	1400 LM	НЕТ	IP 20	
			4K ДНЕВНОЙ	■ ЧЕРНЫЙ	P010PL-L30B4K	30 W	900 LM	НЕТ	IP 20
			4K ДНЕВНОЙ	□ БЕЛЫЙ	P010PL-L30W4K	30 W	2000 LM	НЕТ	IP 20
			4K ДНЕВНОЙ	■ ЗОЛОТО	P010PL-L30G4K	30 W	1400 LM	НЕТ	IP 20



Автор проекта: Екатерина Глухенько

P010PL-L30B

Два источника света для направленной и отраженной подсветки.

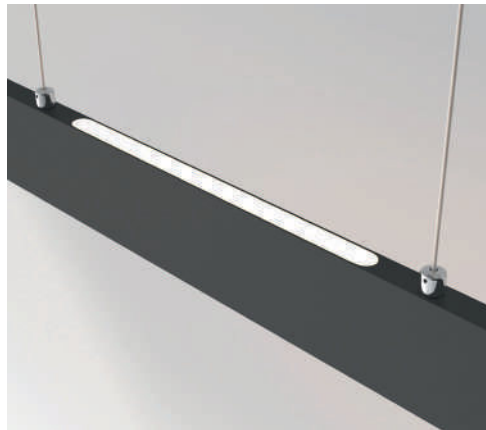

# Ray

Материал арматуры – алюминий. Оттенки – черный, белый, матовое золото. Минималистичный невесомый дизайн. Широкий угол рассеивания 360°. Два варианта длины и мощности. Провод регулируется по длине. Цветовая температура 3000K. LED-источник света закрыт матовым акрилом.

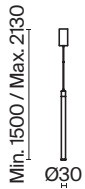
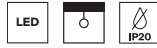

УГОЛ РАССЕЙВАНИЯ	ССТ	ЦВЕТ	Артикул	Мощность	Световой Поток	Диммируемый	IP
<b>FLOOD</b> 	зк	ТЕПЛЫЙ ■ ЧЕРНЫЙ	P022PL-L10B	10 W	1000 LM	НЕТ	IP 20
	зк	ТЕПЛЫЙ □ БЕЛЫЙ	P022PL-L10W	10 W	1000 LM	НЕТ	IP 20
	зк	ТЕПЛЫЙ ■ МАТОВОЕ ЗОЛОТО	P022PL-L10MG3K	10 W	1000 LM	НЕТ	IP 20



Автор проекта: Владлена Старчаус

P022PL-L10W P022PL-L20W3K

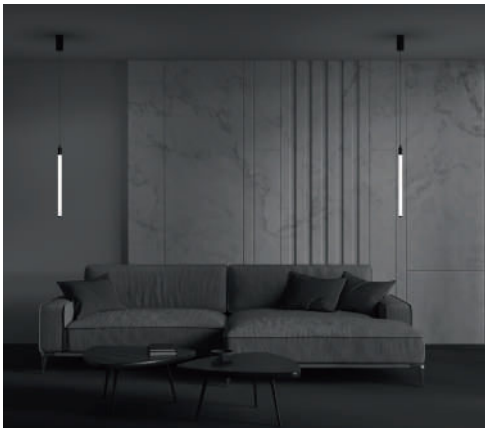



# Ray

Материал арматуры – алюминий. Оттенки – черный, белый, матовое золото. Минималистичный невесомый дизайн. Широкий угол рассеивания 360°. Два варианта длины и мощности. Провод регулируется по длине. Цветовая температура 3000K. LED-источник света закрыт матовым акрилом.

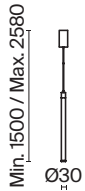

УГОЛ РАССЕЙВАНИЯ	ССТ	ЦВЕТ	АТИКУЛ	МОЩНОСТЬ	СВЕТОВОЙ ПОТОК	ДИММИРУЕМЫЙ	IP
<b>FLOOD</b> 	зк	ТЕПЛЫЙ ■ ЧЕРНЫЙ	P022PL-L20B3K	20 W	2600 LM	НЕТ	IP 20
	зк	ТЕПЛЫЙ □ БЕЛЫЙ	P022PL-L20W3K	20 W	2600 LM	НЕТ	IP 20
	зк	ТЕПЛЫЙ ■ МАТОВОЕ ЗОЛОТО	P022PL-L20G3K	20 W	2600 LM	НЕТ	IP 20



Автор визуализации: Екатерина Дроздова

P022PL-L10W

# Arrow

Корпус из металла в черном, белом и золотом цвете. Минималистичный дизайн. Регулируемая высота. Источник света — лампа с цоколем GU10 (в комплект не входит).



Min. 920 / Max. 1800  
 Ø75



ЛАМПА	КОЛ-ВО ЛАМП	ЦВЕТ	АРТИКУЛ	МАХ W ЛАМПЫ	IP
<b>GU10</b>	1x GU10	■ ЧЕРНЫЙ	P064PL-01B	40 W	IP 20
	1x GU10	□ БЕЛЫЙ	P064PL-01W	40 W	IP 20
	1x GU10	■ ЗОЛОТО	P064PL-01G	40 W	IP 20



Автор проекта: Владлена Старчаус

P064PL-01B P064PL-01W P064PL-01G

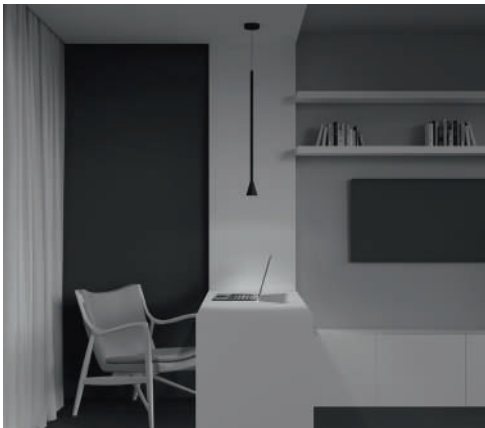





Автор проекта: Екатерина Карбышева







P064PL-01B

# Nevill

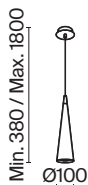
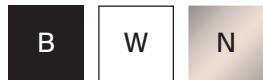
Металлический корпус. Оттенки – черный, белый, никель. Визуальный комфорт благодаря утопленной лампе. Источник света – лампа с цоколем GU10 ( в комплект не входит).



ЛАМПА	КОЛ-ВО ЛАМП	ЦВЕТ	АТИКУЛ	МАХ W ЛАМПЫ	IP
<b>GU10</b>	1x GU10	■ ЧЕРНЫЙ	P318PL-01B	40 W	IP 20
	1x GU10	□ БЕЛЫЙ	P318-PL-01-W	40 W	IP 20
	1x GU10	■ НИКЕЛЬ	P318-PL-01-N	40 W	IP 20

600



Автор проекта: Александра Разина, Шоурум Maytoni, Москва, ул. Мосфильмовская 53

P318-PL-01-N

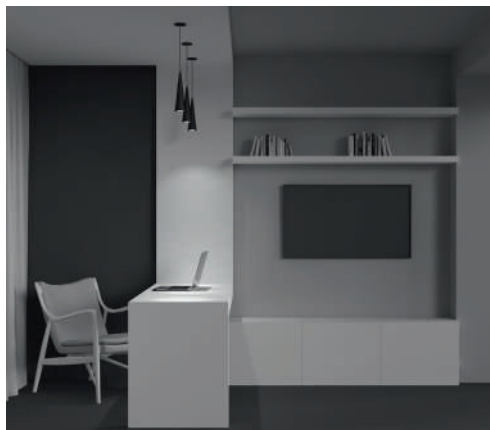



601



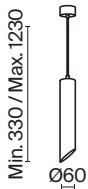

# Lipari

Металлический корпус. Два цветовых решения: черный с золотом, белый с золотом. Вся серия с актуальным косым срезом плафона. Источник света — лампа GU10 (в комплект не входит).

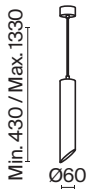

ЛАМПА	КОЛ-ВО ЛАМП	ЦВЕТ	АТИКУЛ	МАХ W ЛАМПЫ	IP
<b>GU10</b>	1 x GU10	<input checked="" type="checkbox"/> ЧЕРНЫЙ	P044PL-01-30GU10-B	35 W	IP 20
	1 x GU10	<input type="checkbox"/> БЕЛЫЙ	P044PL-01-30GU10-W	35 W	IP 20



ЛАМПА	КОЛ-ВО ЛАМП	ЦВЕТ	АТИКУЛ	МАХ W ЛАМПЫ	IP
<b>GU10</b>	1 x GU10	<input checked="" type="checkbox"/> ЧЕРНЫЙ	P044PL-01-40GU10-B	35 W	IP 20
	1 x GU10	<input type="checkbox"/> БЕЛЫЙ	P044PL-01-40GU10-W	35 W	IP 20



Автор проекта: Надежда Детистова

P044PL-01-30GU10-B

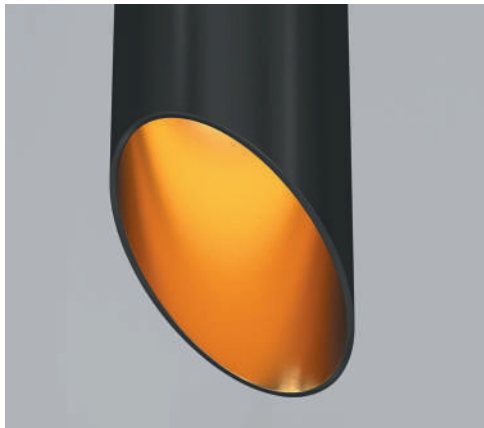
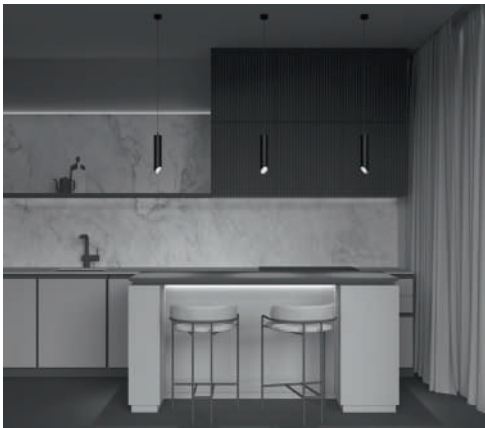

# Orlo

Корпус из металла в белом и черном цвете. Широкий угол рассеивания 120°. Декоративное световое кольцо. LED-источник света с цветовой температурой 3000K или 4000K.

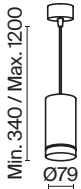

УГОЛ РАССЕЙВАНИЯ	ССТ	ЦВЕТ	АТИКУЛ	МОЩНОСТЬ	СВЕТОВОЙ ПОТОК	ДИММИРУЕМЫЙ	IP
	3K	■ ЧЕРНЫЙ	P085PL-12W3K-B	12 W	560 LM	НЕТ	IP 20
	3K	□ БЕЛЫЙ	P085PL-12W3K-W	12 W	560 LM	НЕТ	IP 20
	4K	■ ЧЕРНЫЙ	P085PL-12W4K-B	12 W	560 LM	НЕТ	IP 20
	4K	□ БЕЛЫЙ	P085PL-12W4K-W	12 W	560 LM	НЕТ	IP 20



Автор проекта: Владлена Старчаус

P085PL-12W3K-B

Декоративное световое кольцо на корпусе светильника.

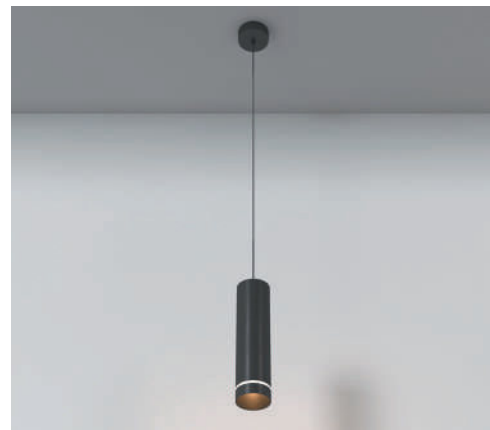
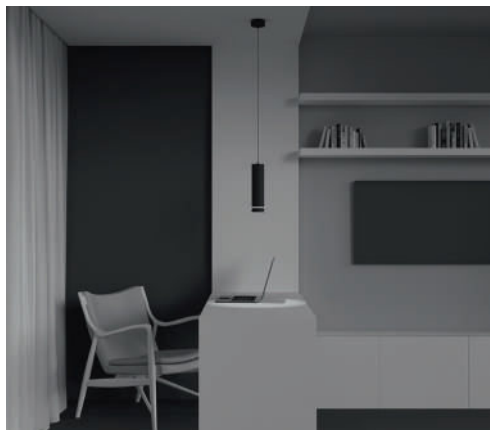



# Алфавитный указатель

## DOWNLIGHTS

390	DL001-1-01-W	380	DL032-2-01B
386	DL002-1-01-W	380	DL032-2-01W
391	DL002-1-02-W	382	DL033-2-01B
386	DL004-1-01-W	382	DL033-2-01W
389	DL005-1-01-W	382	DL034-01-06W3K-B
392	DL008-2-01-B	384	DL034-01-06W3K-D-B
392	DL008-2-01-S	384	DL034-01-06W3K-D-W
392	DL008-2-01-W	384	DL034-01-06W3K-W
392	DL008-2-02-B	384	DL034-01-06W4K-B
392	DL008-2-02-S	384	DL034-01-06W4K-D-B
392	DL008-2-02-W	384	DL034-01-06W4K-D-W
412	DL013-6-L9W	384	DL034-01-06W4K-W
412	DL014-6-L9W	385	DL034-2-L12B
406	DL015-6-L7W	385	DL034-2-L12W
406	DL016-6-L12W	385	DL034-L12W3K-D-B
408	DL017-6-L18W	385	DL034-L12W3K-D-W
408	DL018-6-L18W	385	DL034-L12W4K-B
410	DL020-6-L12W	385	DL034-L12W4K-D-B
411	DL021-6-L18W	385	DL034-L12W4K-D-W
411	DL022-6-L18W	385	DL034-L12W4K-W
368	DL023-2-01B	420	DL035-2-L6B
368	DL023-2-01S	420	DL035-2-L6B4K
368	DL023-2-01W	420	DL035-2-L6W
370	DL024-2-01B	420	DL035-2-L6W4K
370	DL024-2-01S	422	DL038-2-L7B
370	DL024-2-01W	422	DL038-2-L7B4K
371	DL024-2-02B	422	DL038-2-L7W
371	DL024-2-02S	422	DL038-2-L7W4K
371	DL024-2-02W	376	DL042-01B
374	DL024-2-03B	376	DL042-01W
374	DL024-2-03W	358	DL043-01-10W3K-D-RD-W
368	DL025-2-01B	358	DL043-01-10W3K-D-RD-WB
368	DL025-2-01W	362	DL043-01-10W3K-D-SQ-W
375	DL026-2-01B	362	DL043-01-10W3K-D-SQ-WB
375	DL026-2-01W	358	DL043-01-10W3K-RD-W
394	DL027-2-01B	358	DL043-01-10W3K-RD-WB
394	DL027-2-01-MG	362	DL043-01-10W3K-SQ-W
394	DL027-2-01-S	364	DL043-01-10W3K-SQ-WB
394	DL027-2-01W	360	DL043-01-10W4K-D-RD-W
378	DL028-2-01B	360	DL043-01-10W4K-D-RD-WB
378	DL028-2-01W	364	DL043-01-10W4K-D-SQ-W
378	DL029-2-01B	364	DL043-01-10W4K-D-SQ-WB
378	DL029-2-01W	360	DL043-01-10W4K-RD-W
414	DL030-2-01B	360	DL043-01-10W4K-RD-WB
414	DL030-2-01W	364	DL043-01-10W4K-SQ-W
415	DL031-2-L12B	364	DL043-01-10W4K-SQ-WB
415	DL031-2-L12W	361	DL043-01-15W3K-D-RD-W
415	DL031-L12W3K-D-B	361	DL043-01-15W3K-D-RD-WB
415	DL031-L12W3K-D-W	365	DL043-01-15W3K-D-SQ-W
415	DL031-L12W4K-B	365	DL043-01-15W3K-D-SQ-WB
415	DL031-L12W4K-D-B	361	DL043-01-15W3K-RD-W
415	DL031-L12W4K-D-W	361	DL043-01-15W3K-RD-WB
415	DL031-L12W4K-W	365	DL043-01-15W3K-SQ-W

365	DL043-01-15W3K-SQ-WB	402	DL052-L7B4K
361	DL043-01-15W4K-D-RD-W	402	DL052-L7W3K
361	DL043-01-15W4K-D-RD-WB	402	DL052-L7W4K
365	DL043-01-15W4K-D-SQ-W	428	DL053-12W3K-W
365	DL043-01-15W4K-D-SQ-WB	428	DL053-12W4K-W
361	DL043-01-15W4K-RD-W	428	DL053-18W3K-W
361	DL043-01-15W4K-RD-WB	428	DL053-18W4K-W
365	DL043-01-15W4K-SQ-W	430	DL053-24W3K-W
365	DL043-01-15W4K-SQ-WB	430	DL053-24W4K-W
366	DL043-02-10W3K-D-SQ-W	431	DL054-12W3K-W
366	DL043-02-10W3K-D-SQ-WB	431	DL054-12W4K-W
366	DL043-02-10W3K-SQ-W	432	DL054-18W3K-W
366	DL043-02-10W3K-SQ-WB	432	DL054-18W4K-W
366	DL043-02-10W4K-D-SQ-W	433	DL054-24W3K-W
366	DL043-02-10W4K-D-SQ-WB	433	DL054-24W4K-W
366	DL043-02-10W4K-SQ-W	368	DL083-01-GU10-RD-B
366	DL043-02-10W4K-SQ-WB	368	DL083-01-GU10-RD-S
367	DL043-02-15W3K-D-SQ-W	368	DL083-01-GU10-RD-W
367	DL043-02-15W3K-D-SQ-WB	368	DL083-01-GU10-SQ-B
367	DL043-02-15W3K-SQ-W	368	DL083-01-GU10-SQ-S
367	DL043-02-15W3K-SQ-WB	368	DL083-01-GU10-SQ-W
367	DL043-02-15W4K-D-SQ-W	398	DL086-GX53-RD-B
367	DL043-02-15W4K-D-SQ-WB	398	DL086-GX53-RD-BG
367	DL043-02-15W4K-SQ-W	398	DL086-GX53-RD-BW
367	DL043-02-15W4K-SQ-WB	398	DL086-GX53-RD-W
426	DL044-01-GU10-B	398	DL086-GX53-RD-WB
426	DL044-01-GU10-W	398	DL086-GX53-RD-WS
344	DL046-01W	400	DL086-GX53-SQ-B
344	DL047-01W	400	DL086-GX53-SQ-BG
348	DL048-01W	400	DL086-GX53-SQ-BW
350	DL049-01B	400	DL086-GX53-SQ-W
350	DL049-01W	400	DL086-GX53-SQ-WB
350	DL049-01WG	400	DL086-GX53-SQ-WS
351	DL050-01B	406	DL2001-L12B
351	DL050-01W	406	DL2001-L12B4K
351	DL050-01WG	404	DL2001-L12W
352	DL051-01-GU10-RD-W	404	DL2001-L12W4K
352	DL051-01-GU10-RD-WB	406	DL2001-L7B
352	DL051-01-GU10-RD-WMG	406	DL2001-L7B4K
352	DL051-01-GU10-RD-WS	404	DL2001-L7W
353	DL051-01-GU10-SQ-W	404	DL2001-L7W4K
353	DL051-01-GU10-SQ-WB	420	DL2003-L12B
353	DL051-01-GU10-SQ-WMG	420	DL2003-L12B4K
353	DL051-01-GU10-SQ-WS	420	DL2003-L12W
356	DL051-U-1B	420	DL2003-L12W4K
356	DL051-U-1BMG	404	DL303-L12B
356	DL051-U-1W	404	DL303-L12B4K
356	DL051-U-1WB	406	DL303-L12W
356	DL051-U-1WMG	406	DL303-L12W4K
357	DL051-U-2W	404	DL303-L7B
357	DL051-U-2WB	404	DL303-L7B4K
357	DL051-U-2WMG	406	DL303-L7W
402	DL052-L7B3K	406	DL303-L7W4K

# Алфавитный указатель

## ПОТОЛОЧНЫЕ СВЕТИЛЬНИКИ

480	C001CW-01W	506	C022CL-L7B4K
480	C003CW-01W	506	C022CL-L7W
478	C007CW-01B	506	C022CL-L7W4K
478	C007CW-01W	500	C024CL-L12B3K
478	C008CW-01B	500	C024CL-L12B4K
478	C008CW-01W	500	C024CL-L12W3K
502	C009CW-L12B	500	C024CL-L12W4K
502	C009CW-L12B4K	500	C024CL-L18B
502	C009CW-L12W	500	C024CL-L18B4K
504	C009CW-L12W4K	500	C024CL-L18W
504	C009CW-L16B	500	C024CL-L18W4K
504	C009CW-L16B4K	502	C027CL-L10B
504	C009CW-L16W	502	C027CL-L10B4K
504	C009CW-L16W4K	502	C027CL-L10W
444	C010CL-01B	502	C027CL-L10W4K
444	C010CL-01CH	468	C029CL-01B
444	C010CL-01G	468	C029CL-01-S-B
444	C010CL-01GF	468	C029CL-01-S-W
444	C010CL-01MG	468	C029CL-01W
444	C010CL-01W	470	C030CL-01B
472	C011CL-01B	470	C030CL-01W
472	C011CL-01W	454	C034CL-01B
474	C012CL-01B	454	C034CL-01G
474	C012CL-01W	454	C034CL-01W
474	C013CL-01B	456	C036CL-01B
474	C013CL-01W	456	C036CL-01G
476	C014CL-01B	456	C036CL-01W
476	C014CL-01W	484	C044CL-01-15GU10-B
476	C015CL-01B	484	C044CL-01-15GU10-W
476	C015CL-01W	486	C044CL-01-25GU10-B
478	C016CL-01B	486	C044CL-01-25GU10-W
478	C016CL-01W	487	C044CL-01-30GU10-B
478	C017CL-01B	487	C044CL-01-30GU10-W
478	C017CL-01W	453	C048CL-U-1B
442	C017CW-01B	453	C048CL-U-1BMG
442	C017CW-01CH	453	C048CL-U-1BS
442	C017CW-01G	453	C048CL-U-1W
442	C017CW-01GF	453	C048CL-U-1WMG
442	C017CW-01MG	453	C048CL-U-1WS
442	C017CW-01W	453	C049CL-U-1B
442	C018CL-01B	453	C049CL-U-1BMG
442	C018CL-01MG	453	C049CL-U-1BS
442	C018CL-01W	453	C049CL-U-1W
464	C020CL-01B	455	C049CL-U-1WMG
464	C020CL-01GB	456	C049CL-U-1WS
464	C020CL-01W	456	C050CL-U-1B
462	C021CL-02B	457	C050CL-U-1MG
462	C021CL-02W	458	C050CL-U-1S
506	C022CL-L12B	459	C050CL-U-1W
506	C022CL-L12B4K	454	C051CL-01B
506	C022CL-L12W	455	C051CL-01G
506	C022CL-L12W4K	456	C051CL-01W
506	C022CL-L7B	461	C051CL-U-02BMG

---

462	C051CL-U-02BS	557	C065CL-L12B3K-D
463	C051CL-U-2B	558	C065CL-L12B4K
464	C051CL-U-2W	559	C065CL-L12B4K-D
465	C051CL-U-2W3K	560	C065CL-L12W3K
466	C051CL-U-2WS	561	C065CL-L12W3K-D
465	C052CL-01B	562	C065CL-L12W4K
466	C052CL-01MG	563	C065CL-L12W4K-D
467	C052CL-01W	580	C084CL-15W3K-B
478	C055CL-L12B3K-W-B	581	C084CL-15W3K-D-B
479	C055CL-L12B3K-W-D-B	582	C084CL-15W3K-D-W
480	C055CL-L12B4K-W-B	583	C084CL-15W3K-W
481	C055CL-L12B4K-W-D-B	584	C084CL-15W4K-B
482	C055CL-L12W3K-W-D-W	585	C084CL-15W4K-D-B
483	C055CL-L12W3K-W-W	586	C084CL-15W4K-D-W
484	C055CL-L12W4K-W-D-W	587	C084CL-15W4K-W
485	C055CL-L12W4K-W-W	568	C085CL-9W3K-B
488	C056CL-L12B3K-W-B	569	C085CL-9W3K-W
489	C056CL-L12B3K-W-D-B	570	C085CL-9W4K-B
490	C056CL-L12B4K-W-B	571	C085CL-9W4K-W
491	C056CL-L12B4K-W-D-B	574	C086CL-GX53-SRD-B
492	C056CL-L12W3K-W-D-W	575	C086CL-GX53-SRD-BG
493	C056CL-L12W3K-W-W	576	C086CL-GX53-SRD-BW
494	C056CL-L12W4K-W-D-W	577	C086CL-GX53-SRD-W
495	C056CL-L12W4K-W-W	578	C086CL-GX53-SRD-WB
534	C064-01MG	579	C086CL-GX53-SRD-WS
535	C064-01W	580	C086CM-GX53-MRD-B
534	C064CL-01-15W3K-D-RD-B	581	C086CM-GX53-MRD-BG
535	C064CL-01-15W3K-D-RD-WB	582	C086CM-GX53-MRD-BW
536	C064CL-01-15W3K-RD-B	583	C086CM-GX53-MRD-W
537	C064CL-01-15W3K-RD-WB	584	C086CM-GX53-MRD-WB
538	C064CL-01-15W4K-D-RD-B	585	C086CM-GX53-MRD-WS
539	C064CL-01-15W4K-D-RD-WB		
540	C064CL-01-15W4K-RD-B		
541	C064CL-01-15W4K-RD-WB		
543	C064CL-01-25W3K-D-RD-B		
544	C064CL-01-25W3K-D-RD-WB		
545	C064CL-01-25W3K-RD-B		
546	C064CL-01-25W3K-RD-WB		
547	C064CL-01-25W4K-D-RD-B		
548	C064CL-01-25W4K-D-RD-WB		
549	C064CL-01-25W4K-RD-B		
550	C064CL-01-25W4K-RD-WB		
552	C064CL-L12B3K		
553	C064CL-L12B3K-D		
554	C064CL-L12B4K		
555	C064CL-L12B4K-D		
556	C064CL-L12W3K		
557	C064CL-L12W3K-D		
558	C064CL-L12W4K		
559	C064CL-L12W4K-D		
554	C065-01MG		
555	C065-01W		
556	C065CL-L12B3K		



# Алфавитный указатель

## НАСТЕННЫЕ СВЕТИЛЬНИКИ

522 C002WL-L12CH4K  
 524 C027WL-L10B  
 524 C027WL-L10W  
 542 C031WL-L8B3K  
 542 C031WL-L8W3K  
 546 C035WL-L3B3K  
 546 C035WL-L3CH3K  
 546 C035WL-L3MG3K  
 546 C035WL-L3W3K  
 536 C038WL-L3B3K  
 536 C038WL-L3W3K  
 536 C039WL-L3B3K  
 536 C039WL-L3W3K  
 534 C040WL-L3B3K  
 534 C040WL-L3W3K  
 534 C041WL-L3B3K  
 534 C041WL-L3W3K  
 532 C066WL-01B  
 532 C066WL-01MG  
 532 C066WL-01W  
 520 C068WL-01B  
 520 C068WL-01MG  
 520 C068WL-01W  
 520 C068WL-02B  
 520 C068WL-02MG  
 520 C068WL-02W  
 516 C069WL-02B  
 516 C069WL-02MG  
 516 C069WL-02W  
 526 C070WL-L12GB3K  
 530 C070WL-L6GB3K  
 531 C071WL-L12GB3K  
 558 C123-WL-02-3W-W  
 558 C155-WL-02-3W-W  
 540 C175-WL-01-6W-B  
 540 C175-WL-01-6W-MG  
 540 C175-WL-01-6W-W  
 540 C176-WL-01-6W-B  
 542 C176-WL-01-6W-MG  
 542 C176-WL-01-6W-W  
 562 C190-WL-02-W  
 562 C191-WL-02-W  
 552 C804WL-L12W  
 554 C806WL-L5B  
 554 C806WL-L5W  
 558 C808WL-L3B  
 558 C808WL-L3W

## СВЕТОВЫЕ МОДУЛИ RIM

300 MOD058CL-L25B3K  
 300 MOD058CL-L25B4K  
 300 MOD058CL-L25BS3K  
 300 MOD058CL-L25BS4K  
 300 MOD058CL-L25W3K  
 300 MOD058CL-L25W4K  
 301 MOD058CL-L35B3K  
 301 MOD058CL-L35B4K  
 301 MOD058CL-L35BS3K  
 301 MOD058CL-L35BS4K  
 301 MOD058CL-L35W3K  
 301 MOD058CL-L35W4K  
 302 MOD058CL-L50B3K  
 302 MOD058CL-L50B4K  
 302 MOD058CL-L50BS3K  
 302 MOD058CL-L50BS4K  
 302 MOD058CL-L50W3K  
 302 MOD058CL-L50W4K  
 303 MOD058CL-L65B3K  
 303 MOD058CL-L65B4K  
 303 MOD058CL-L65BS3K  
 303 MOD058CL-L65BS4K  
 303 MOD058CL-L65W3K  
 303 MOD058CL-L65W4K  
 314 MOD058PL-L100B3K  
 314 MOD058PL-L100B4K  
 314 MOD058PL-L100BS3K  
 314 MOD058PL-L100BS4K  
 314 MOD058PL-L100W3K  
 314 MOD058PL-L100W4K  
 306 MOD058PL-L22B3K  
 306 MOD058PL-L22B4K  
 306 MOD058PL-L22BS3K  
 306 MOD058PL-L22BS4K  
 306 MOD058PL-L22W3K  
 306 MOD058PL-L22W4K  
 307 MOD058PL-L32B3K  
 307 MOD058PL-L32B4K  
 307 MOD058PL-L32BS3K  
 307 MOD058PL-L32BS4K  
 307 MOD058PL-L32W3K  
 307 MOD058PL-L32W4K  
 308 MOD058PL-L42B4K  
 308 MOD058PL-L42BS3K  
 308 MOD058PL-L42BS4K  
 308 MOD058PL-L42W3K  
 308 MOD058PL-L42W4K

309 MOD058PL-L54B3K  
 309 MOD058PL-L54B4K  
 309 MOD058PL-L54BS3K  
 309 MOD058PL-L54BS4K  
 309 MOD058PL-L54W3K  
 309 MOD058PL-L54W4K  
 312 MOD058PL-L55B3K  
 312 MOD058PL-L55B4K  
 312 MOD058PL-L55BS3K  
 312 MOD058PL-L55BS4K  
 312 MOD058PL-L55W3K  
 312 MOD058PL-L55W4K  
 313 MOD058PL-L74B3K  
 313 MOD058PL-L74B4K  
 313 MOD058PL-L74BS3K  
 313 MOD058PL-L74BS4K  
 313 MOD058PL-L74W3K  
 313 MOD058PL-L74W4K  
 296 MOD058WL-L25B3K  
 296 MOD058WL-L25B4K  
 296 MOD058WL-L25BS3K  
 296 MOD058WL-L25BS4K  
 296 MOD058WL-L25W3K  
 296 MOD058WL-L25W4K  
 297 MOD058WL-L35B3K  
 297 MOD058WL-L35B4K  
 297 MOD058WL-L35BS3K  
 297 MOD058WL-L35BS4K  
 297 MOD058WL-L35W3K  
 297 MOD058WL-L35W4K  
 297 MOD058WL-L50B3K  
 297 MOD058WL-L50B4K  
 297 MOD058WL-L50BS3K  
 297 MOD058WL-L50BS4K  
 297 MOD058WL-L50W3K  
 297 MOD058WL-L50W4K

**СВЕТОВЫЕ МОДУЛИ  
ZON**

268 C032C-03-B  
 268 C032C-03-MG  
 268 C032C-03-W  
 268 C032C-04-B  
 268 C032C-04-MG  
 268 C032C-04-W  
 278 C032CL-L12B3K  
 278 C032CL-L12B4K  
 278 C032CL-L12MG3K  
 278 C032CL-L12MG4K  
 278 C032CL-L12W3K  
 278 C032CL-L12W4K  
 279 C032CL-L32B3K  
 279 C032CL-L32B4K  
 279 C032CL-L32MG3K  
 279 C032CL-L32MG4K  
 279 C032CL-L32W3K  
 279 C032CL-L32W4K  
 282 C032CL-L43B3K  
 282 C032CL-L43B4K  
 282 C032CL-L43MG3K  
 282 C032CL-L43MG4K  
 282 C032CL-L43W3K  
 282 C032CL-L43W4K  
 283 C032CL-L48B3K  
 283 C032CL-L48B4K  
 285 C032CL-L48MG3K  
 285 C032CL-L48MG4K  
 285 C032CL-L48W3K  
 285 C032CL-L48W4K  
 285 C032CL-L96B3K  
 285 C032CL-L96B4K  
 285 C032CL-L96MG3K  
 285 C032CL-L96MG4K  
 285 C032CL-L96W3K  
 285 C032CL-L96W4K  
 272 C067CL-L12B3K  
 272 C067CL-L12B4K  
 272 C067CL-L12W3K  
 272 C067CL-L12W4K  
 273 C067CL-L27B3K  
 273 C067CL-L27B4K  
 273 C067CL-L27W3K  
 273 C067CL-L27W4K  
 273 C067CL-L40B3K  
 273 C067CL-L40B4K  
 273 C067CL-L40W3K  
 273 C067CL-L40W4K  
 274 C067CL-L48B3K  
 274 C067CL-L48B4K  
 274 C067CL-L48W3K  
 274 C067CL-L48W4K  
 275 C067CL-L96B3K  
 275 C067CL-L96B4K  
 275 C067CL-L96W3K  
 275 C067CL-L96W4K

**ГИБКИЙ НЕОН  
TAU**

320 MOD146PL-L30B3K  
 330 MOD146WL-L12B3K  
 326 MOD166FL-L15B3K  
 322 MOD166PL-L20G3K  
 320 MOD166PL-L30G3K  
 324 MOD166PL-L30GB3K  
 328 MOD166PL-L40G3K  
 330 MOD166WL-L12G3K

**ПОДВЕСНЫЕ  
СВЕТИЛЬНИКИ**

586 P010PL-L23B  
 586 P010PL-L23B4K  
 586 P010PL-L23G3K  
 586 P010PL-L23G4K  
 586 P010PL-L23W  
 586 P010PL-L23W4K  
 588 P010PL-L30B  
 588 P010PL-L30B4K  
 588 P010PL-L30G3K  
 588 P010PL-L30G4K  
 588 P010PL-L30W  
 588 P010PL-L30W4K  
 590 P022PL-L10B  
 590 P022PL-L10MG3K  
 590 P022PL-L10W  
 590 P022PL-L20B3K  
 590 P022PL-L20G3K  
 590 P022PL-L20W3K  
 574 P038PL-01B  
 574 P038PL-01G  
 574 P038PL-01W  
 578 P039PL-5W3K-10-B  
 580 P039PL-5W3K-10INS-B  
 578 P039PL-5W3K-20-B  
 580 P039PL-5W3K-20INS-B  
 578 P039PL-5W4K-10-B  
 580 P039PL-5W4K-10INS-B  
 578 P039PL-5W4K-20-B  
 582 P039PL-5W4K-20INS-B  
 602 P044PL-01-30GU10-B  
 602 P044PL-01-30GU10-W  
 602 P044PL-01-40GU10-B  
 602 P044PL-01-40GU10-W  
 584 P050PL-L40B4K  
 584 P050PL-L40W4K  
 584 P051PL-L40B4K  
 584 P051PL-L40W4K  
 596 P064PL-01B  
 596 P064PL-01G  
 596 P064PL-01W  
 578 P072PL-L12B3K  
 578 P072PL-L12B4K  
 578 P072PL-L12W3K  
 578 P072PL-L12W4K  
 574 P075PL-01B  
 574 P075PL-01MG  
 574 P075PL-01W  
 604 P085PL-12W3K-B  
 604 P085PL-12W3K-W  
 604 P085PL-12W4K-B  
 604 P085PL-12W4K-W  
 600 P318PL-01B  
 600 P318-PL-01-N  
 600 P318-PL-01-W

# Алфавитный указатель

## UNITY ОДНОФАЗНАЯ ТРЕКОВАЯ СИСТЕМА

102	TR001-1-GU10-B	114	TR085-1-5W3K-B	127	TR003-1-15W4K-W-B
102	TR001-1-GU10-W	114	TR085-1-5W4K-W	127	TR003-1-15W4K-W-W
99	TR020-1-U-GU10-BBZ	114	TR085-1-5W4K-B	127	TR003-1-26W3K-W-B
99	TR020-1-U-GU10-BC	120	TR003-1-6W3K-S-B	127	TR003-1-26W3K-W-W
99	TR020-1-U-GU10-BS	120	TR003-1-6W3K-S-W	127	TR003-1-26W4K-W-B
99	TR020-1-U-GU10-BG	120	TR003-1-6W4K-S-W	127	TR003-1-26W4K-W-W
99	TR020-1-U-GU10-BGF	120	TR003-1-6W4K-S-B	127	TR003-1-36W4K-W-B
99	TR020-1-U-GU10-BMG	120	TR003-1-10W3K-S-B	127	TR003-1-36W4K-W-W
97	TR020-1-U-GU10-WBZ	120	TR003-1-10W3K-S-W	127	TR003-1-36W3K-W-B
97	TR020-1-U-GU10-WC	120	TR003-1-10W4K-S-B	127	TR003-1-36W3K-W-W
97	TR020-1-U-GU10-WS	120	TR003-1-10W4K-S-W	128	TR007-1-12W3K-B
97	TR020-1-U-GU10-WG	121	TR003-1-15W3K-S-B	128	TR007-1-12W3K-W
97	TR020-1-U-GU10-WGF	121	TR003-1-15W3K-S-W	128	TR007-1-12W4K-B
97	TR020-1-U-GU10-WMG	121	TR003-1-15W4K-S-B	128	TR007-1-12W4K-W
88	TR025-1-GU10-B	121	TR003-1-15W4K-S-W	128	TR007-1-18W3K-B
88	TR025-1-GU10-W	121	TR003-1-26W3K-S-B	128	TR007-1-18W3K-W
88	TR025-1-GU10-MG	121	TR003-1-26W3K-S-W	128	TR007-1-18W3K-B4K
90	TR004-1-GU10-B	121	TR003-1-26W4K-S-B	128	TR007-1-18W3K-W4K
90	TR004-1-GU10-GF	121	TR003-1-26W4K-S-W	130	TR006-1-12W3K-B
90	TR004-1-GU10-CH	121	TR003-1-36W3K-S-B	130	TR006-1-12W3K-W
90	TR004-1-GU10-W	121	TR003-1-36W3K-S-W	130	TR006-1-12W3K-B4K
90	TR004-1-GU10-G	121	TR003-1-36W4K-S-B	130	TR006-1-12W3K-W4K
90	TR004-1-GU10-MG	121	TR003-1-36W4K-S-W	132	TR084-1-15W3K-B
92	TR011-1-GU10-B	124	TR003-1-6W3K-M-B	132	TR084-1-15W3K-W
92	TR011-1-GU10-W	124	TR003-1-6W3K-M-W	132	TR084-1-15W4K-B
92	TR011-1-GU10-G	124	TR003-1-6W4K-M-B	132	TR084-1-15W4K-W
94	TR020-1-GU10-B	124	TR003-1-6W4K-M-W	132	TR084-1-15W3K-D-B
94	TR020-1-GU10-W	124	TR003-1-10W3K-M-B	132	TR084-1-15W3K-D-W
100	TR022-1-GU10-B	124	TR003-1-10W3K-M-W	132	TR084-1-15W4K-D-B
100	TR022-1-GU10-W	124	TR003-1-10W4K-M-B	132	TR084-1-15W4K-D-W
100	TR022-1-GU10-MG	124	TR003-1-10W4K-M-W	134	TR043-1-12W3K-B
104	TR005-1-GU10-B	125	TR003-1-15W3K-M-B	134	TR043-1-12W3K-W
104	TR005-1-GU10-W	125	TR003-1-15W3K-M-W	134	TR043-1-12W4K-B
104	TR005-1-GU10-BG	125	TR003-1-15W4K-M-B	134	TR043-1-12W4K-W
108	TR087-1-GU10-B	125	TR003-1-15W4K-M-W	136	TR044-1-12W3K-B
108	TR087-1-GU10-W	125	TR003-1-26W3K-M-B	136	TR044-1-12W3K-W
110	TR021-1-12B3K-W-B	125	TR003-1-26W3K-M-W	136	TR044-1-12W4K-B
110	TR021-1-12W3K-W-W	125	TR003-1-26W4K-M-B	136	TR044-1-12W4K-W
110	TR021-1-12B4K-W-B	125	TR003-1-26W4K-M-W	138	TR010-1-10W3K-M-B
110	TR021-1-12W4K-W-W	125	TR003-1-36W3K-M-B	138	TR010-1-10W3K-M-W
110	TR021-1-12B3K-W-D-B	125	TR003-1-36W3K-M-W	138	TR010-1-10W4K-M-B
110	TR021-1-12W3K-W-D-W	125	TR003-1-36W4K-M-B	138	TR010-1-10W4K-M-W
110	TR021-1-12B4K-W-D-B	125	TR003-1-36W4K-M-W	138	TR010-1-20W3K-M-B
110	TR021-1-12W4K-W-D-W	126	TR003-1-6W3K-W-B	138	TR010-1-20W3K-M-W
112	TR021-1-12B3K-Z-B	126	TR003-1-6W3K-W-W	138	TR010-1-20W4K-M-B
112	TR021-1-12B3K-Z-W	126	TR003-1-6W4K-W-B	138	TR010-1-20W4K-M-W
112	TR021-1-12B4K-Z-B	126	TR003-1-6W4K-W-W	140	TR000-1-12W3K-B
112	TR021-1-12B4K-Z-W	126	TR003-1-10W3K-W-B	140	TR000-1-12W3K-W
112	TR021-1-12B3K-Z-D-B	126	TR003-1-10W3K-W-W	140	TR000-1-12W4K-B
112	TR021-1-12B3K-Z-D-W	126	TR003-1-10W4K-W-B	140	TR000-1-12W4K-W
112	TR021-1-12B4K-Z-D-B	126	TR003-1-10W4K-W-W	140	TR000-1-24W3K-B
112	TR021-1-12B4K-Z-D-W	126	TR003-1-15W3K-W-B	140	TR000-1-24W3K-W
114	TR085-1-5W3K-W	127	TR003-1-15W3K-W-W	140	TR000-1-24W4K-B
				140	TR000-1-24W4K-W

## TRINITY ТРЕХФАЗНАЯ ТРЕКОВАЯ СИСТЕМА

84	TRX004-112W	152	TR028-3-GU10-B	148	TRA005CS-31B
79	TRX004-111B	152	TR028-3-GU10-MG	148	TRA005CS-31W
79	TRA001CL-11B	152	TR028-3-GU10-W	147	TRA005CT-31B-L
79	TRA001CL-11W	160	TR029-3-10W3K-M-B	147	TRA005CT-31B-R
79	TRA001CT-11B	160	TR029-3-10W3K-M-W	147	TRA005CT-31W-L
80	TRA001CT-11W	158	TR029-3-10W3K-S-B	147	TRA005CT-31W-R
80	TRA001CX-11B	158	TR029-3-10W3K-S-W	147	TRA005CX-31B
80	TRA001CX-11W	160	TR029-3-10W4K-M-B	147	TRA005CX-31W
80	TRA001CF-11B	160	TR029-3-10W4K-M-W	146	TRA005EC-31B
80	TRA001CF-11W	158	TR029-3-10W4K-S-B	146	TRA005EC-31W
80	TRA001CS-11B	158	TR029-3-10W4K-S-W	148	TRA005TL-31B
80	TRA001CS-11W	162	TR029-3-10W4K-W-W	148	TRA005TL-31W
80	TRA001CW-11B	162	TR029-3-10W4K-W-W	149	TRA005WS-31B
80	TRA001CW-11W	20	TR029-3-10W4K-W-W	149	TRA005WS-31W
78	TRX002-111B	20	TR029-3-10W4K-W-W	146	TRX005-311B
78	TRX003-111B	161	TR029-3-20W3K-M-B	146	TRX005-311W
78	"TRX001-111W	161	TR029-3-20W3K-M-W	146	TRX005-312B
78	TRX001-111B	159	TR029-3-20W3K-S-B	146	TRX005-312W
78	TRX001-112W	159	TR029-3-20W3K-S-W	146	TRX005-313B
78	TRX001-112B	163	TR029-3-20W3K-W-B	146	TRX005-313W
78	TRX001-113W	163	TR029-3-20W3K-W-W		
78	TRX001-113B	163	TR029-3-20W3K-W-W		
79	TRA001B-11B	161	TR029-3-20W4K-M-B		
79	TRA001B-11W	161	TR029-3-20W4K-M-W		
79	TRA001EC-11B	159	TR029-3-20W4K-S-B		
79	TRA001EC-11W	159	TR029-3-20W4K-S-W		
79	TRA001C-11B	163	TR029-3-20W4K-W-B		
79	TRA001C-11W	161	TR029-3-26W3K-M-B		
81	TRA001IMP-11-2S	161	TR029-3-26W3K-M-W		
81	TRA001MPEC-11S	159	TR029-3-26W3K-S-B		
84	TRX004-112B	159	TR029-3-26W3K-S-W		
84	TRX004-111W	163	TR029-3-26W3K-W-B		
84	TRA002B-11B	163	TR029-3-26W3K-W-W		
84	TRA002B-11W	161	TR029-3-26W4K-M-B		
84	TRA002EC-11B	161	TR029-3-26W4K-M-W		
84	TRA002EC-11W	159	TR029-3-26W4K-S-B		
85	TRA002C-11B	159	TR029-3-26W4K-S-W		
85	TRA002C-11W	163	TR029-3-26W4K-W-B		
85	TRA002CL-11B	163	TR029-3-26W4K-W-W		
85	TRA002CL-11W				
85	TRA002CT-11B	149	TRA005B-31B-L		
85	TRA002CT-11W	149	TRA005B-31B-R		
85	TRA002CX-11B	149	TRA005B-31W-L		
85	TRA002CX-11W	149	TRA005B-31W-R		
85	TRA002HR-11B	147	TRA005C-31B		
		147	TRA005C-31W		
		147	TRA005CF-31B		
		147	TRA005CF-31W		
		148	TRA005CI-31B		
		148	TRA005CI-31W		
		149	TRA005CL-31B-L		
		149	TRA005CL-31B-R		
		149	TRA005CL-31W-L		
		149	TRA005CL-31W-R		











# Алфавитный указатель

## GRAVITY МАГНИТНАЯ ТРЕКОВАЯ СИСТЕМА

206	TR016-2-12W3K-B	198	TR076-2-10W3K-W	177	TRX010CL-21W
206	TR016-2-12W3K-W	198	TR076-2-10W4K-B	181	TRX010CL-22B
206	TR016-2-12W4K-B	198	TR076-2-10W4K-W	181	TRX010CL-22W
206	TR016-2-12W4K-W	198	TR076-2-20W3K-B	181	TRX010DR2-100B
205	TR032-2-12W3K-S-B	198	TR076-2-20W3K-W	181	TRX010DR2-100W
205	TR032-2-12W3K-S-MG	198	TR076-2-20W4K-B	171	TRX010DR2-200B
205	TR032-2-12W3K-S-W	198	TR076-2-20W4K-W	171	TRX010DR2-200W
205	TR032-2-12W4K-S-B	200	TR077-2-10W3K-B	22	TRX010ICL-21B
205	TR032-2-12W4K-S-MG	200	TR077-2-10W3K-W	179	TRX010ICL-21W
205	TR032-2-12W4K-S-W	200	TR077-2-10W4K-B	179	TRX010ICL-22B
205	TR032-2-20W3K-S-B	200	TR077-2-10W4K-W	179	TRX010OCL-22B
205	TR032-2-20W3K-S-W	200	TR077-2-20W3K-B	179	TRX010OCL-22W
205	TR032-2-20W4K-S-B	200	TR077-2-20W3K-W		
205	TR032-2-20W4K-S-W	200	TR077-2-20W4K-B		
204	TR032-2-5W3K-S-B	200	TR077-2-20W4K-W		
204	TR032-2-5W3K-S-W	210	TR078-2-24W3K-B		
204	TR032-2-5W4K-S-B	210	TR078-2-24W3K-W		
204	TR032-2-5W4K-S-W	210	TR078-2-24W4K-B		
216	TR038-2-5W3K	210	TR078-2-24W4K-W		
216	TR038-2-5W4K	212	TR086-2-25W3K-B		
256	TR038-4-5W3K-WW-DS	212	TR086-2-25W4K-B		
216	TR039-2-5W3K				
216	TR039-2-5W4K	179	TR034PC-42B		
256	TR039-4-5W3K-WW-DS	179	TRA004-21B		
214	TR040-2-18W3K	170	TRA004-21W		
214	TR040-2-18W3K-W	170	TRA004C-21S		
214	TR040-2-18W4K	176	TRA004C-21W		
214	TR040-2-18W4K-W	172	TRA004C-222S		
208	TR041-2-12W3K-B	172	TRA004HP-21B		
208	TR041-2-12W3K-W	170	TRA004HP-21W		
208	TR041-2-12W4K-B	180	TRA004HS-21S		
208	TR041-2-12W4K-W	180	TRA004SW-21S		
193	TR074-2-12W3K-B	180	TRA010CLO-42B		
193	TR074-2-12W3K-W	177	TRA010CLO-42W		
193	TR074-2-12W4K-B	177	TRA010CLS-42B		
193	TR074-2-12W4K-W	199	TRA010CLS-42W		
193	TR074-2-20W3K-B	228	TRA010ICL-22W		
193	TR074-2-20W3K-W	229	TRA034CPC-42B-15		
193	TR074-2-20W4K-B	170	TRA034CPC-42W-15		
193	TR074-2-20W4K-W	170	TRA034PC-42W		
192	TR074-2-7W3K-B	170	TRX010-411B		
192	TR074-2-7W3K-W	170	TRX010-411W		
192	TR074-2-7W4K-B	170	TRX010-412B		
192	TR074-2-7W4K-W	170	TRX010-412W		
194	TR075-2-10W3K-B	176	TRX010-413B		
194	TR075-2-10W3K-W	176	TRX010-413W		
194	TR075-2-10W4K-B	176	TRX010-421B		
194	TR075-2-10W4K-W	176	TRX010-421W		
194	TR075-2-20W3K-B	176	TRX010-422B		
194	TR075-2-20W3K-W	176	TRX010-422W		
194	TR075-2-20W4K-B	171	TRX010-423B		
194	TR075-2-20W4K-W	171	TRX010-423W		
198	TR076-2-10W3K-B	177	TRX010CL-21B		

## EXILITY ТОНКАЯ МАГНИТНАЯ ТРЕКОВАЯ СИСТЕМА

152	TRO28-3-GU10-B	149	TRA005CL-31W-R
152	TRO28-3-GU10-MG	148	TRA005CS-31B
152	TRO28-3-GU10-W	148	TRA005CS-31W
160	TRO29-3-10W3K-M-B	147	TRA005CT-31B-L
160	TRO29-3-10W3K-M-W	147	TRA005CT-31B-R
158	TRO29-3-10W3K-S-B	147	TRA005CT-31W-L
158	TRO29-3-10W3K-S-W	147	TRA005CT-31W-R
160	TRO29-3-10W4K-M-B	147	TRA005CX-31B
160	TRO29-3-10W4K-M-W	147	TRA005CX-31W
158	TRO29-3-10W4K-S-B	146	TRA005EC-31B
158	TRO29-3-10W4K-S-W	146	TRA005EC-31W
162	TRO29-3-10W4K-W-W	148	TRA005TL-31B
162	TRO29-3-10W4K-W-W	148	TRA005TL-31W
20	TRO29-3-10W4K-W-W	149	TRA005WS-31B
20	TRO29-3-10W4K-W-W	149	TRA005WS-31W
161	TRO29-3-20W3K-M-B	146	TRX005-311B
161	TRO29-3-20W3K-M-W	146	TRX005-311W
159	TRO29-3-20W3K-S-B	146	TRX005-312B
159	TRO29-3-20W3K-S-W	146	TRX005-312W
163	TRO29-3-20W3K-W-B	146	TRX005-313B
163	TRO29-3-20W3K-W-W	146	TRX005-313W
163	TRO29-3-20W3K-W-W		
161	TRO29-3-20W4K-M-B		
161	TRO29-3-20W4K-M-W		
159	TRO29-3-20W4K-S-B		
159	TRO29-3-20W4K-S-W		
163	TRO29-3-20W4K-W-B		
161	TRO29-3-26W3K-M-B		
161	TRO29-3-26W3K-M-W		
159	TRO29-3-26W3K-S-B		
159	TRO29-3-26W3K-S-W		
163	TRO29-3-26W3K-W-B		
163	TRO29-3-26W3K-W-W		
161	TRO29-3-26W4K-M-B		
161	TRO29-3-26W4K-M-W		
159	TRO29-3-26W4K-S-B		
159	TRO29-3-26W4K-S-W		
163	TRO29-3-26W4K-W-B		
163	TRO29-3-26W4K-W-W		
149	TRA005B-31B-L		
149	TRA005B-31B-R		
149	TRA005B-31W-L		
149	TRA005B-31W-R		
147	TRA005C-31B		
147	TRA005C-31W		
147	TRA005CF-31B		
147	TRA005CF-31W		
148	TRA005CI-31B		
148	TRA005CI-31W		
149	TRA005CL-31B-L		
149	TRA005CL-31B-R		
149	TRA005CL-31W-L		

Фото	Артикул	Цоколь	Мощность, W	Световой поток, лм	Напряжение, В	Цветовая	Угол	Индекс	Высота, мм	Диаметр, мм	Диммирование
	7125	G9	4	350	АС 220-240	4000	360	80	55	16	-
	7124	G9	4	350	АС 220-240	2800	360	80	55	16	-
	6838	E27	8	750	АС 180-240	2800	360	80	170	125	да
	7084	E27	6	620	АС 170-240	2800	360	80	140	95	-
	7076	E27	4	300	АС 170-240	2000	360	80	136	95	да
	5526	E27	6	620	АС 180-240	2800	360	80	140	64	-
	7077	E27	4	300	АС 170-240	2000	360	80	144	64	-
	7078	E27	4	250	АС 170-240	2000	360	80	105	60	-

 **VOLTEGA**















Фото	Артикул	Цоколь	Мощность, W	Световой поток, лм	Напряжение, В	Цветовая	Угол	Индекс	Высота, мм	Диаметр, мм	Диммирование
	7061	GU10	7	600	АС 170-265	4000	38	80	56	50	-
	7060	GU10	7	580	АС 170-265	2800	38	80	56	50	-
	7062	GU5.3	7	580	АС 170-265	2800	38	80	53	50	-
	7063	GU5.3	7	600	АС 170-265	4000	38	80	53	50	-
	7108	GU10	6	600	АС 220-240	2800	38	80	56	50	да
	7109	GU10	6	600	АС 220-240	4000	38	80	56	50	да
	7171	GU5.3	6	580	АС 220-240	4000	110	80	56	50	да
	7170	GU5.3	6	550	АС 220-240	2800	110	80	56	50	да
	7172	GU10	7	550	АС 170-265	2800	110	80	56	50	-
	7173	GU10	7	580	АС 170-265	4000	110	80	56	50	-
	7177	GU10	7	600	АС 170-265	4000	38	80	56	50	-
	7176	GU10	7	580	АС 170-265	2800	38	80	56	50	-













Фото	Артикул	Цоколь	Мощность, W	Световой поток, лм	Напря- жение, В	Цветовая	Угол	Индекс	Высота, мм	Диаметр, мм	Димми- рование
	7073	GU10	10	820	АС 170-240	4000	110	80	56	50	-
	7072	GU10	10	780	АС 170-240	2800	110	80	56	50	-
	7075	GU5.3	10	820	АС 170-240	4000	110	80	50	50	-
	7074	GU5.3	10	780	АС 170-240	2800	110	80	50	50	-
	7145	G4	2	190	АС 220-240	4000	360	80	37	11	-
	7144	G4	2	170	АС 220-240	2800	360	80	37	11	-
	7143	G4	2	160	АС/DC 12	4000	360	80	38	11	-
	7142	G4	2	140	АС/DC 12	2800	360	80	38	11	-
	7039	G9	10	820	АС 220-240	4000	360	80	65	19	-
	7038	G9	10	780	АС 220-240	2800	360	80	65	19	-
	7037	G9	7	560	АС 220-240	4000	360	80	60	15	-
	7036	G9	7	530	АС 220-240	2800	360	80	60	15	-













Фото	Артикул	Цоколь	Мощность, W	Световой поток, лм	Напряжение, В	Цветовая	Угол	Индекс	Высота, мм	Диаметр, мм	Диммирование
	7770	GX53	6	450	АС 170-265	2800	100	80	26	75	-
	7771	GX53	6	450	АС 170-265	4000	100	80	26	75	-
	7772	GX53	9	650	АС 170-265	2800	100	80	26	75	-
	7773	GX53	9	650	АС 170-265	4000	100	80	26	75	-
	7774	GX53	12	900	АС 170-265	2800	100	80	28	75	-
	7775	GX53	12	900	АС 170-265	4000	100	80	28	75	-
	7065	E14	10	930	АС 170-265	4000	180	80	112	38	-
	7064	E14	10	880	АС 170-265	2800	180	80	112	38	-
	7049	E14	7	650	АС 170-265	4000	180	80	100	37	-
	7048	E14	7	630	АС 170-265	2800	180	80	100	37	-
	7055	E14	7	650	АС 170-265	4000	180	80	78	45	-
	7054	E14	7	630	АС 170-265	2800	180	80	78	45	-













Фото	Артикул	Цоколь	Мощность, W	Световой поток, лм	Напряжение, В	Цветовая	Угол	Индекс	Высота, мм	Диаметр, мм	Диммирование
	7053	E27	7	650	АС 170-265	4000	180	80	78	45	-
	7052	E27	7	630	АС 170-265	2800	180	80	78	45	-
	8443	E27	9	730	АС 170-265	4000	200	80	107	60	-
	8343	E27	9	700	АС 170-265	2800	200	80	107	60	-
	5738	E27	11	920	АС 170-265	4000	200	80	112	60	-
	5737	E27	11	880	АС 170-265	2800	200	80	112	60	-
	7157	E27	15	1200	АС 170-265	4000	200	80	125	60	-
	7156	E27	15	1150	АС 170-265	2800	200	80	125	60	-
	7057	GU10	7	580	АС 170-265	4000	110	80	56	50	-
	7056	GU10	7	550	АС 170-265	2800	110	80	56	50	-
	7059	GU5.3	7	580	АС 170-265	4000	110	80	53	50	-
	7058	GU5.3	7	550	АС 170-265	2800	110	80	53	50	-







































Фото	Артикул	Цоколь	Мощность, W	Световой поток, лм	Напряжение, В	Цветовая	Угол	Индекс	Высота, мм	Диаметр, мм	Диммирование
	7022	E14	6	600	АС 220-240	4000	360	80	78	45	-
	7021	E14	6	580	АС 220-240	2800	360	80	78	45	-
	7024	E27	6	600	АС 220-240	4000	360	80	73	45	-
	7023	E27	6	580	АС 220-240	2800	360	80	73	45	-
	7153	E14	7	560	АС 220-240	4000	360	97	98	35	-
	7152	E14	7	540	АС 220-240	2800	360	97	98	35	-
	7155	E27	7	560	АС 220-240	4000	360	97	105	60	-
	7154	E27	7	540	АС 220-240	2800	360	97	105	60	-
	7135	E14	7	860	АС 220-240	4000	360	80	98	35	-
	7134	E14	7	840	АС 220-240	2800	360	80	98	35	-
	7133	E14	7	860	АС 220-240	4000	360	80	117	35	-
	7132	E14	7	840	АС 220-240	2800	360	80	117	35	-

Фото	Артикул	Цоколь	Мощность, W	Световой поток, лм	Напряжение, В	Цветовая	Угол	Индекс	Высота, мм	Диаметр, мм	Диммирование
	7137	E14	7	820	АС 220-240	4000	360	80	86	45	-
	7136	E14	7	800	АС 220-240	2800	360	80	86	45	-
	7139	E27	7	820	АС 220-240	4000	360	80	86	45	-
	7138	E27	7	800	АС 220-240	2800	360	80	86	45	-
	7141	E27	7	720	АС 220-240	4000	360	80	105	60	-
	7140	E27	7	700	АС 220-240	2800	360	80	105	60	-
	7103	E27	15	1550	АС 180-260	4000	360	80	135	70	-
	7104	E27	15	1450	АС 180-260	2800	360	80	135	70	-
	7101	E27	10	1150	АС 180-260	4000	360	80	105	60	-
	7102	E27	10	1100	АС 180-260	2800	360	80	105	60	-
	5490	E27	8	820	АС 180-240	4000	360	80	105	60	да
	5489	E27	8	740	АС 180-240	2800	360	80	105	60	да

# VOLTEGA

Технологичные светодиодные лампы Voltega представлены во всех наиболее популярных видах цоколя, мощностях и цветовых температурах. Они позволяют создавать различные световые эффекты в помещении и максимально раскрывать особенности дизайна и материала самих светильников. Лампы Voltega отличаются стабильно высоким качеством и высокой энергоэффективностью при низком энергопотреблении. Идеально подходят к светильникам Maytoni.

Фото	Артикул	Цоколь	Мощность, W	Световой поток, лм	Напряжение, В	Цветовая	Угол	Индекс	Высота, мм	Диаметр, мм	Диммирование
	7020	E14	6	600	АС 220-240	4000	360	80	95	35	-
	7019	E14	6	580	АС 220-240	2800	360	80	95	35	-
	7045	E14	6	570	АС 220-240	4000	360	80	95	35	-
	7044	E14	6	550	АС 220-240	2800	360	80	95	35	-
	7029	E27	6	600	АС 220-240	4000	360	80	92	35	-
	7046	E27	6	580	АС 220-240	2800	360	80	92	35	-
	7018	E14	6	600	АС 220-240	4000	360	80	121	35	-
	7017	E14	6	580	АС 220-240	2800	360	80	121	35	-
	7026	E14	6	570	АС 220-240	4000	360	80	121	35	-
	7025	E14	6	550	АС 220-240	2800	360	80	121	35	-
	7028	E14	6	600	АС 220-240	4000	360	80	95	38	-
	7027	E14	6	580	АС 220-240	2800	360	80	95	35	-



Maytoni  
Technical

# VOLTEC

Present  
illuminated

# GA LAMP

Светодиодные  
лампы

Для светильников  
и трековых систем

# Пульты



Артикул	1 MRC002B	2 MRC004B
Тип продукта	Пульт	Пульт
Максимальная мощность нагрузки	2x1000W	4x1000W
Напряжение	200-250V	200-250V
Степень защиты от пыли и влаги	IP20	IP20
Количество каналов	2	4
Радиус действия	30M	30M
Передача сигнала	Радиоканал	Радиоканал
ПДУ	23A	23A
Рабочая частота	433Гц	433Гц
Цвет	Черный/В	Черный/В
Покрытие	SOFT TOUCH	SOFT TOUCH

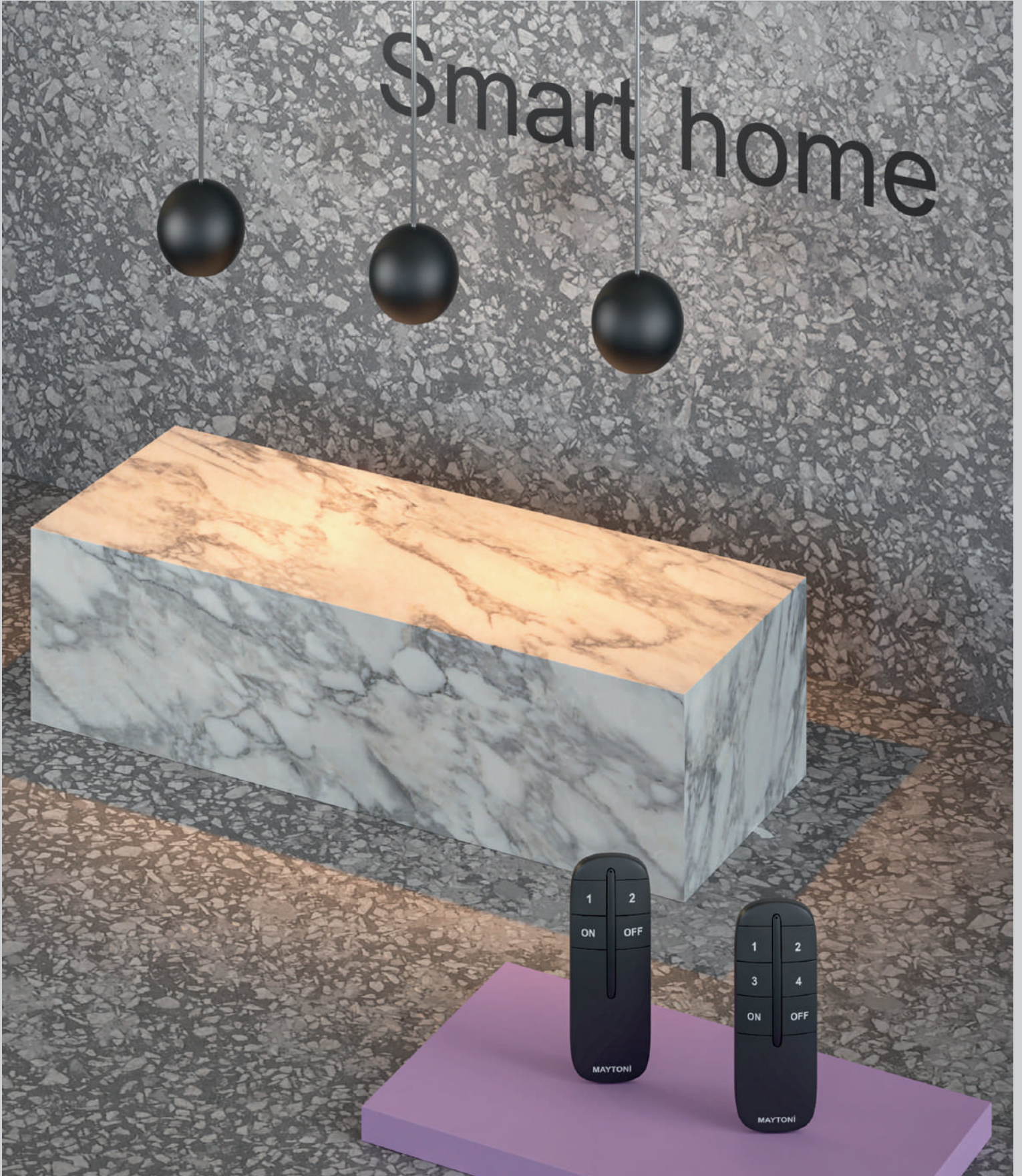



# Лампы



1



2

Артикул	1 2425	2 2426
Тип продукта	WIFI ЛАМПА GU10	WIFI ЛАМПА GU10 RG-
Мощность	CCT+DIM	B+CCT+DIM
Цветовая температура	5B	5.5B
Световой поток	2700K-6500K	2700K-6500K+RGB
Индекс цветопередачи	400	500
Угол рассеивания	≥80	≥80
Напряжение	110	110
Диммируемая	AC 220-240	AC 220-240
	+	+



630



4



3



5

Артикул	3 2427	4 2428	5 2429
ТИП ПРОДУКТА	WIFI ЛАМПА E14 C37	WIFI ЛАМПА E14 G45	WIFI ЛАМПА E27 A60
МОЩНОСТЬ	CCT+DIM	CCT+DIM	CCT+DIM
ЦВЕТОВАЯ ТЕМПЕРАТУРА	5B	5B	9B
СВЕТОВОЙ ПОТОК	2700K-6500K	2700K-6500K	2700K-6500K+RGB
ИНДЕКС ЦВЕТОПЕРЕДАЧИ	400	400	800
УГОЛ РАССЕЙВАНИЯ	≥80	≥80	≥80
НАПРЯЖЕНИЕ	180	180	200
ДИММИРУЕМАЯ	AC 220-240	AC 220-240	AC 220-240
	+	+	+

# Модули



Артикул	1 MS001	2 MS002
Тип продукта	WiFi выключатель	WiFi выключатель
Максимальная мощность нагрузки	одноканальный	двухканальный
Напряжение	2300W/250W	2X1150W/2X150W
Количество каналов	100-240V	100-240V
Тип беспроводного соединения	1	2
Диммируемый	WiFi 2.4GHZ - 2.4835GHZ	WiFi 2.4GHZ - 2.4835GHZ
	НЕТ	НЕТ



Артикул	3 MD001	4 MD002
Тип продукта	WiFi выключатель	WiFi выключатель
Максимальная мощность нагрузки	Одноканальный	Двухканальный
Напряжение	150W	2x100W
Количество каналов	100-240V	100-240V
Тип беспроводного соединения	1	2
Диммируемый	WiFi 2.4GHz - 2.4835GHz	WiFi 2.4GHz - 2.4835GHz
	ДА	ДА



# Smarthome

Компоненты управления умным домом позволяют комфортно выстраивать световые сценарии при помощи смартфона.

Для того, чтобы настроить управление, необходимо подобрать правильный элемент, подходящий светильнику – диммер для светодиодных светильников, выключатели и умные лампы для цокольных, а так же дополнительные пульты управления для диммеров и выключателей.

Самый удобный способ взаимодействия с элементами умного управления Maytoni – приложение Maytoni Smart.

Скачивайте приложение  
Maytoni Smart

App Store



Google Play



# Smart home



Maytoni  
Technical

MAYTONI

Present  
illuminated

Компоненты для системы  
умного дома

# SONI SMART

Лампы  
и комплектующие



# Свод иконок по каталогу

## Цветовая температура



## Тип светильника

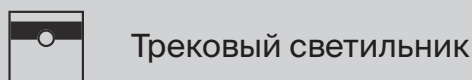

## Степень защиты IP

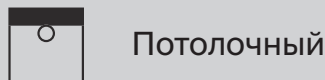
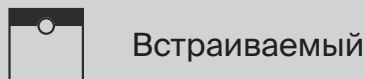

## Протоколы управления светом

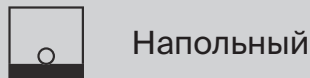
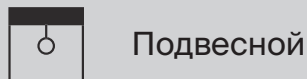

## Уровень CRI

## Углы рассеивания

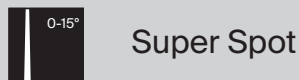
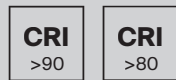

## Уровень UGR

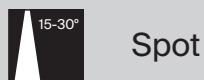

## LED / Цоколь

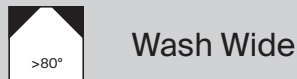

# Индекс ЦВЕТОВ

<b>B</b>	Черный	<b>CH</b>	Хром	<b>MG</b>	Матовое золото
<b>B</b> <b>W</b>	Черный / Белый	<b>CH</b> <b>B</b>	Хром / Черный	<b>MG</b> <b>B</b>	Матовое золото / Черный
<b>W</b>	Белый	<b>CH</b> <b>W</b>	Хром / Белый	<b>MG</b> <b>W</b>	Матовое золото / Белый
<b>W</b> <b>B</b>	Белый / Черный	<b>G</b>	Золото	<b>MS</b> <b>B</b>	Матовое серебро / Черный
<b>BS</b>	Латунь	<b>G</b> <b>B</b>	Золото / Черный	<b>MS</b> <b>W</b>	Матовое серебро / Белый
<b>BZ</b> <b>B</b>	Бронза / Черный	<b>G</b> <b>W</b>	Золото / Белый	<b>N</b>	Никель
<b>BZ</b> <b>W</b>	Бронза / Белый	<b>GF</b>	Графит	<b>S</b> <b>B</b>	Серебро / Черный
<b>C</b> <b>B</b>	Медь / Черный	<b>GF</b> <b>B</b>	Графит / Черный	<b>S</b> <b>W</b>	Серебро / Белый
<b>C</b> <b>W</b>	Медь / Белый	<b>GF</b> <b>W</b>	Графит / Белый		

# Международные дизайнерские награды

---



red**dot** award 2021  
winner



**interlight**  
RUSSIA

**intelligent building**  
RUSSIA

