

ST LUCE
умные световые решения

2024

TECHNO

TECHNO

TECHNO – это уникальная низковольтная система, состоящая из поворотных светодиодных модулей и коннекторов, с которыми легко создавать подвесные и настенно-потолочные конструкции.

Любой из светильников может быть звеном, как единой конфигурации, так и отдельным осветительным элементом. Это совершенно новый подход к организации функционального освещения, дающий полную свободу для творчества.

Не ограничивайте себя стандартными решениями – откройте для себя мир возможностей с модульной системой TECHNO.

Преимущества и особенности

- Идеально сочетает в себе функциональность и стиль;
- Высокие светотехнические характеристики;
- Модульная конструкция позволяет создавать инсталляции различных форм и конфигураций;
- Подходит для любых задач освещения: общий свет, зонирование, акценты и подсветка;
- Интуитивно понятный принцип сборки;
- Срок службы - 100 000 ч;
- Гарантия 5 лет.



Два способа МОНТАЖА



Подвесные крепления

Монтаж с помощью тросовых креплений с регулировкой высоты до 2 метров и последующим соединением осветительных элементов через прямой, угловой, Т- или Х-образный коннекторы, с которыми легко создать конструкции любой формы.

Максимальная длиной подвеса до 2000 мм.



Гибкие штанги

Прямые и Т-образные коннекторы способствуют созданию разнообразных конфигураций, которые добавят вашему интерьерному пространству уникальный стиль.

Использование гибких стоек при монтаже дает возможность создания настенно-потолочных световых инсталляций.

Легкость сборки

- Светильники могут соединяться с помощью прямого, Т-образного или Х-образного коннектора. Стойки с вводом питания позволяют подключить систему к электросети;
- Возможность быстрой сборки конструкций, применяя поворотные светильники – модули;
- Легкая и быстрая сборка.

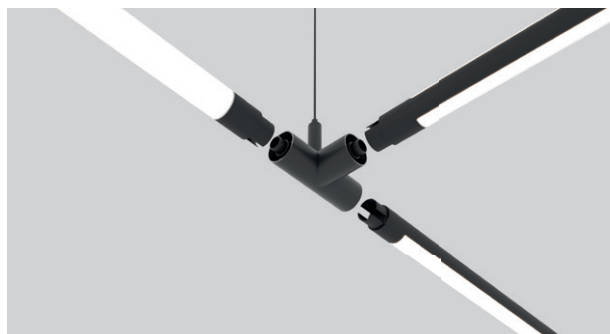
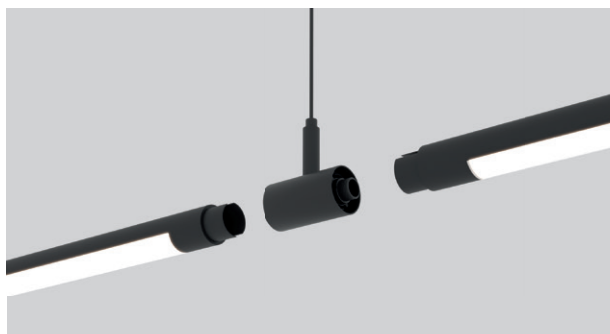
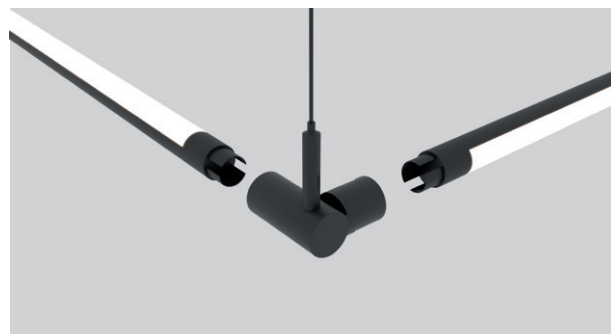

STLUCERU

Поворотные светильники

Модульные светодиодные элементы способны поворачиваться вокруг своей оси на 360° градусов, что увеличивает возможности в световом оформлении.

Коннекторы с поворотным механизмом с изменяемым углом до 270° градусов значительно расширяют функциональные возможности модульной системы.

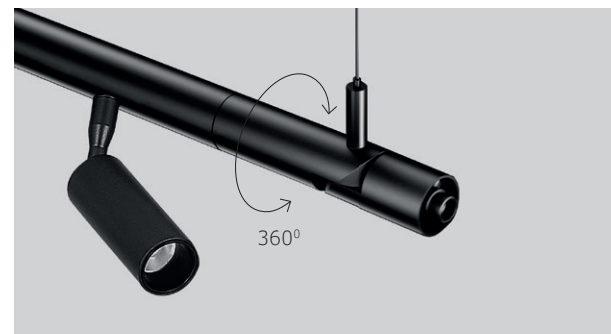
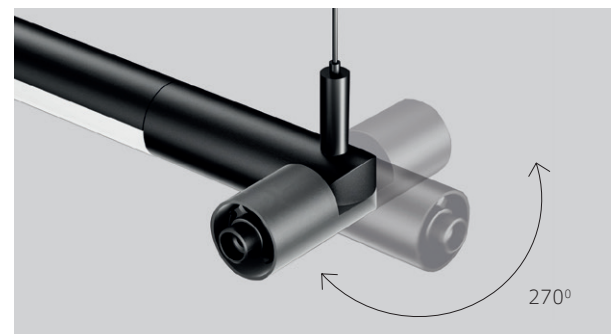

TECHNO

Цветовая температура

В светильниках используются светодиодные элементы SANAN с индексом цветопередачи CRI 90, имеющие цветовую температуру: 3000K и 4000K.

STLUCERU



3000K

Вызывает ассоциации с теплым мягким светом, схожим с тем, который излучают лампы накаливания. Такой свет создает уютную и спокойную атмосферу, что делает его незаменимым в жилых интерьерных помещениях, таких как гостиные, спальни и зоны отдыха.



4000K

Нейтральный белый свет помогает в создании не только комфортной атмосферы, но и способствует повышению работоспособности и концентрации. Такой свет хорошо подходит для офисов, учебных заведений и других рабочих пространств.

Регулировка светового акцента

Применяя систему TECHNO, дизайнеры могут сочетать основное, местное и акцентное освещение.

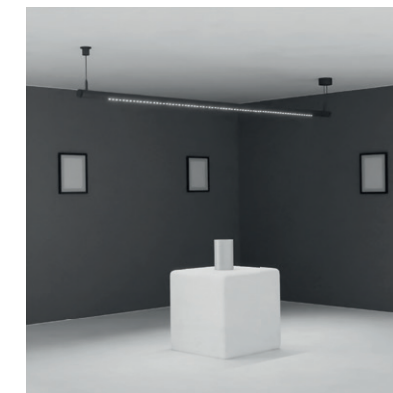
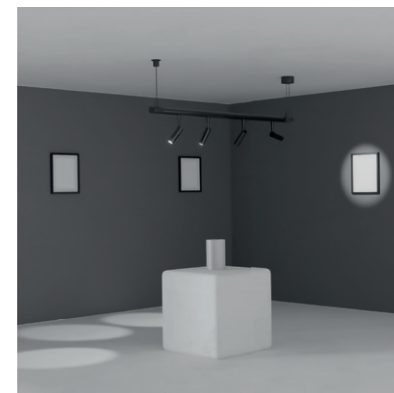

TECHNO



Готовые конструкции

STLUCERU

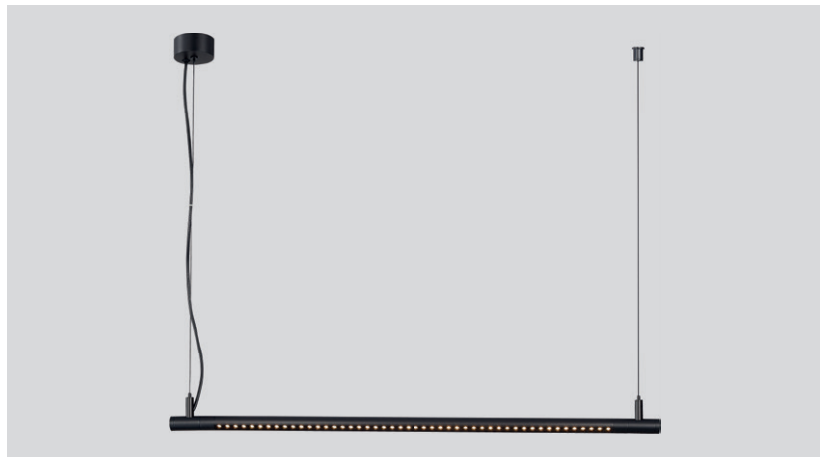

ST8201.403.01*
■ **черный**
ST1650.447.18 - 1 шт.
ST1601.409.00 - 1 шт.
ST1601.419.00 - 1 шт.
ST1602.499.00 - 2 шт.
ST1603.048.100 - 1 шт.

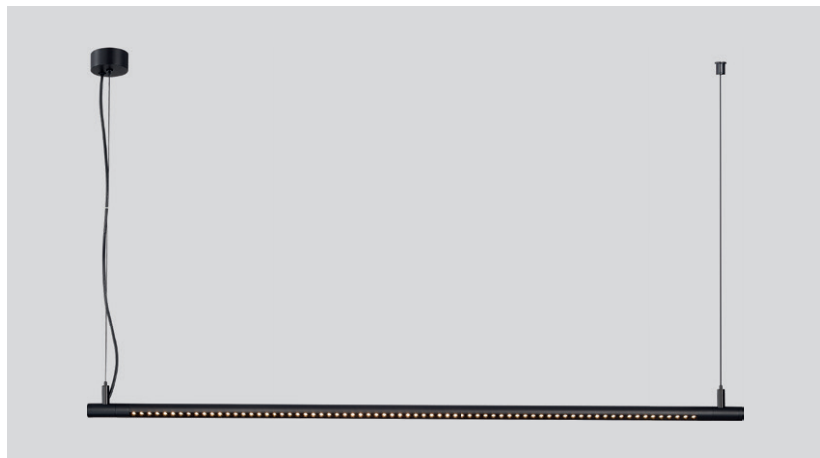

ST8201.403.02*
■ **черный**
ST1650.447.24 - 1 шт.
ST1601.409.00 - 1 шт.
ST1601.419.00 - 1 шт.
ST1602.499.00 - 2 шт.

* В базовый комплект входит: подвесное крепление, светильники с цветовой температурой 4000К, блок питания ST-Luce Voke 100W 48V/2A. Если вам нужно крепление на гибких штангах и цветовая температура светильников 3000К, то сообщите об этом менеджеру ST LUCE.

10



ST8203.403.03*
■ **черный**
ST1651.447.18 - 4 шт.
ST1601.459.00 - 1 шт.
ST1601.449.00 - 2 шт.
ST1601.429.00 - 1 шт.
ST1603.048.100 - 1 шт.

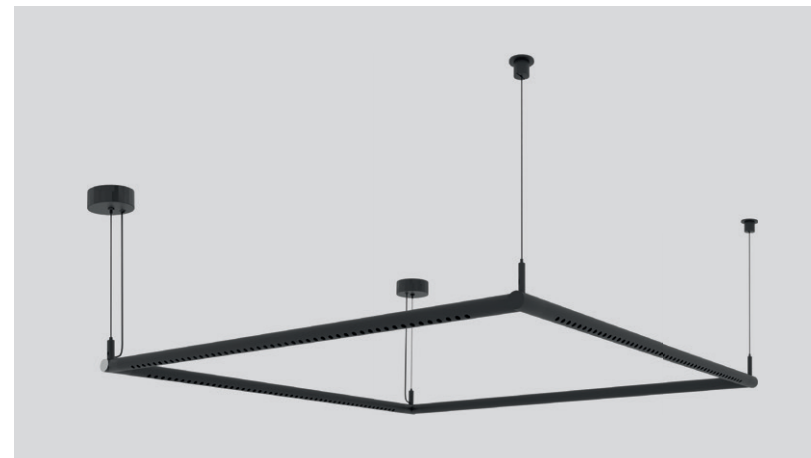

ST8203.403.04*
■ **черный**
ST1650.447.18 - 4 шт.
ST1601.459.00 - 1 шт.
ST1601.449.00 - 2 шт.
ST1601.429.00 - 1 шт.
ST1603.048.100 - 1 шт.

* В базовый комплект входит: подвесное крепление, светильники с цветовой температурой 4000К, блок питания ST-Luce Voke 100W 48V/2A. Если вам нужно крепление на гибких штангах и цветовая температура светильников 3000К, то сообщите об этом менеджеру ST LUCE.

TECHNO

11



Готовые конструкции

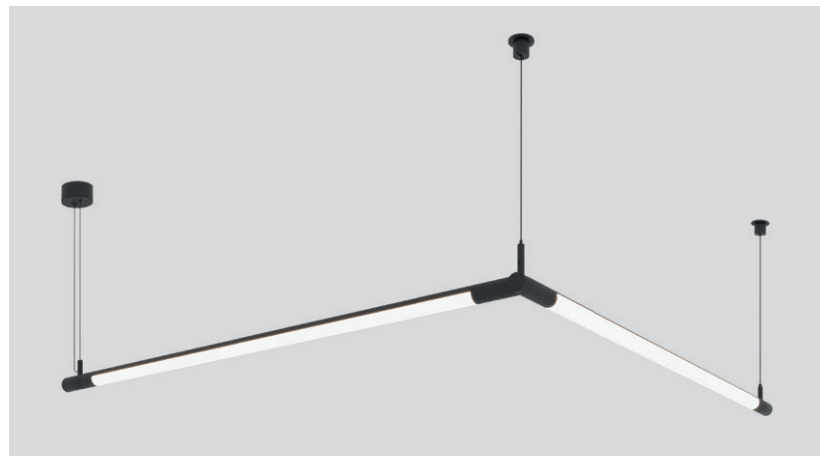

ST8202.403.01*

■ черный

ST1651.447.18 - 2 шт.
ST1601.409.00 - 1 шт.
ST1601.419.00 - 1 шт.
ST1601.449.00 - 1 шт.
ST1602.499.00 - 2 шт.
ST1603.048.100 - 1 шт.

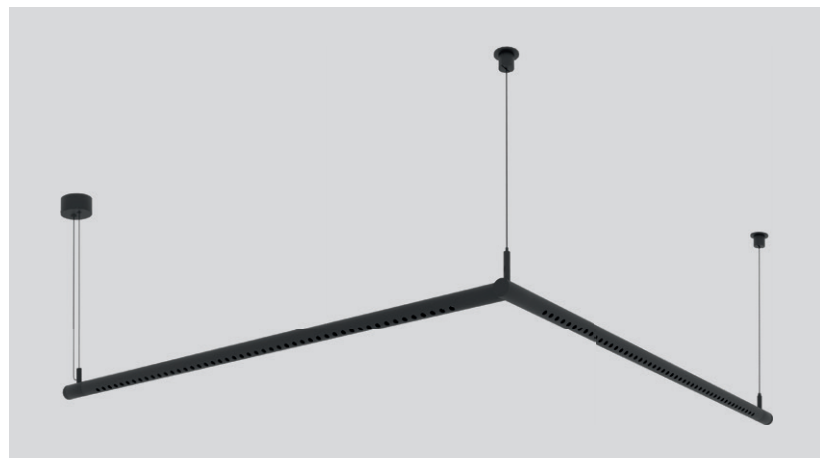

ST8202.403.02*

■ черный

ST1650.447.18 - 2 шт.
ST1601.409.00 - 1 шт.
ST1601.419.00 - 1 шт.
ST1601.449.00 - 1 шт.
ST1602.499.00 - 2 шт.
ST1603.048.100 - 1 шт.

* В базовый комплект входит: подвесное крепление, светильники с цветовой температурой 4000K, блок питания ST-Luce Voke 100W 48V/2A. Если вам нужно крепление на гибких штангах и цветовая температура светильников 3000K, то сообщите об этом менеджеру ST LUCE.



Готовые конструкции



ST8201.403.05*

■ черный

ST1652.447.18 - 1 шт.
ST1601.409.00 - 1 шт.
ST1601.419.00 - 1 шт.
ST1602.499.00 - 2 шт.
ST1603.048.100 - 1 шт.



ST8201.403.06*

■ черный

ST1652.447.24 - 1 шт.
ST1601.409.00 - 1 шт.
ST1601.419.00 - 1 шт.
ST1602.499.00 - 2 шт.
ST1603.048.100 - 1 шт.

* В базовый комплект входит: подвесное крепление, светильники с цветовой температурой 4000K, блок питания ST-Luce Voke 100W 48V/2A. Если вам нужно крепление на гибких штангах и цветовая температура светильников 3000K, то сообщите об этом менеджеру ST LUCE.



ST8201.403.03*

■ черный

ST1651.447.18 - 1 шт.
ST1601.409.00 - 1 шт.
ST1601.419.00 - 1 шт.
ST1602.499.00 - 2 шт.
ST1603.048.100 - 1 шт.

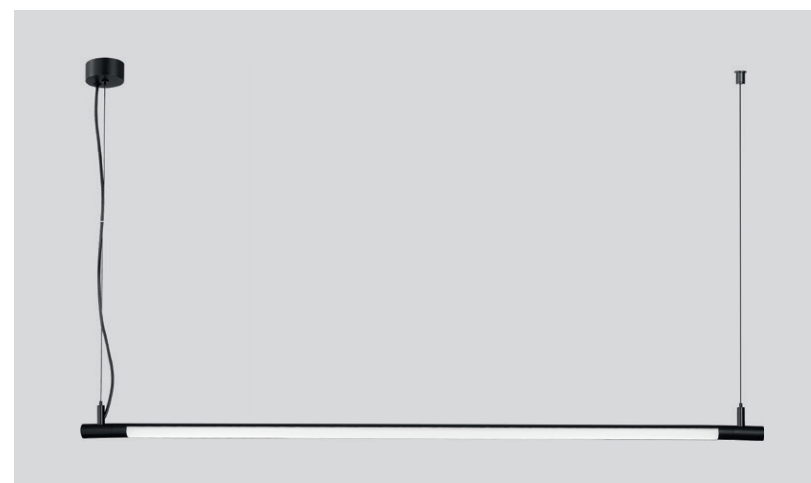

ST8201.403.04*

■ черный

ST1651.447.24 - 1 шт.
ST1601.409.00 - 1 шт.
ST1601.419.00 - 1 шт.
ST1602.499.00 - 2 шт.
ST1603.048.100 - 1 шт.

* В базовый комплект входит: подвесное крепление, светильники с цветовой температурой 4000K, блок питания ST-Luce Voke 100W 48V/2A. Если вам нужно крепление на гибких штангах и цветовая температура светильников 3000K, то сообщите об этом менеджеру ST LUCE.

Коннекторы и комплектующие



ST1653.409.00
■ **черный**
модуль
токопроводящий
L300 × D30 MM

ST1653.419.00
■ **черный**
модуль
токопроводящий
L600 × D30 MM

ST1653.429.00
■ **черный**
модуль
токопроводящий
L900 × D30 MM

ST1653.439.00
■ **черный**
модуль
токопроводящий
L1200 × D30 MM

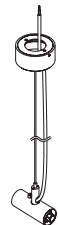

ST1601.409.00
■ **черный**
подвесной соединитель
с подводом питания
L2000 × W111 MM

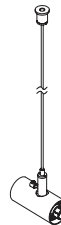

ST1601.419.00
■ **черный**
подвес с прямым соединителем
L2000 × W111 MM

ST1601.439.00
■ **черный**
подвес с токопроводящим
прямым соединителем
L2000 × W111 MM



ST1601.459.00
■ **черный**
подвесной угловой
соединитель с подводом
питания
L2000 × W178 MM

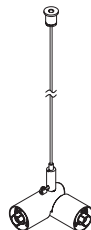

ST1601.429.00
■ **черный**
подвес с угловым соединителем
L2000 × W142 MM

ST1601.449.00
■ **черный**
подвес с токопроводящим
угловым соединителем
L2000 × W142 MM

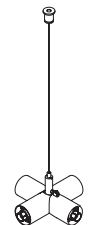

ST1601.479.00
■ **черный**
подвесной токопроводящий
соединитель
L112 × W112 MM

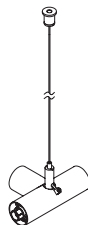

ST1601.469.00
■ **черный**
подвесной токопроводящий сое-
динитель
L112 × W171 MM

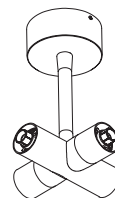

ST1602.469.00
■ **черный**
потолочный токопроводящий
соединитель
L161 × W65 × H112 MM

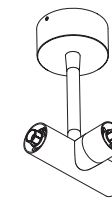

ST1602.459.00
■ **черный**
потолочный токопроводящий
соединитель
L161 × W65 × H112 MM

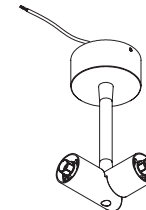

ST1602.449.00
■ **черный**
потолочный угловой
соединитель с подводом
питания
L162,6 × W65 × H71 MM

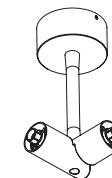

ST1602.479.00
■ **черный**
потолочный угловой соединитель
L162,6 × W65 × H71 MM

ST1602.439.00
■ **черный**
потолочный токопроводящий
угловой соединитель
L162,6 × W65 × H71 MM

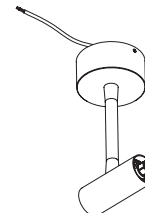

ST1602.429.00
■ **черный**
потолочный соединитель
с подводом питания
L161 × W65 × H111 MM

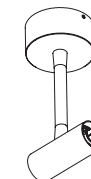

ST1602.409.00
■ **черный**
потолочный прямой соединитель
L161 × W65 × H111 MM

ST1602.419.00
■ **черный**
потолочный токопроводящий
прямой соединитель
L161 × W65 × H111 MM

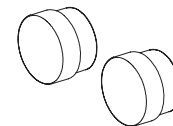

ST1602.499.00
■ **черный**
набор декоративных
заглушек (2 шт.)
L19 × W30 × H30 MM

Блоки питания

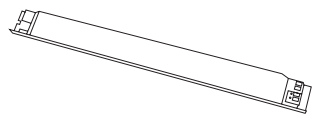

ST1603.048.100

■ **черный**

блок питания
ST-Luce Voke 100W
вход 200-240VAC/0, 8A
выход 48V/2A
IP20
L355 x W30 x H21
пластик

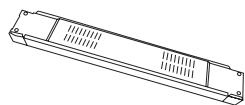

ST1603.048.200

■ **черный**

блок питания
ST-Luce Voke 200W
вход - 200-240VAC/1,1A
выход 48V/4,15A
IP20
L329 x W48 x H30
металл





ST1650

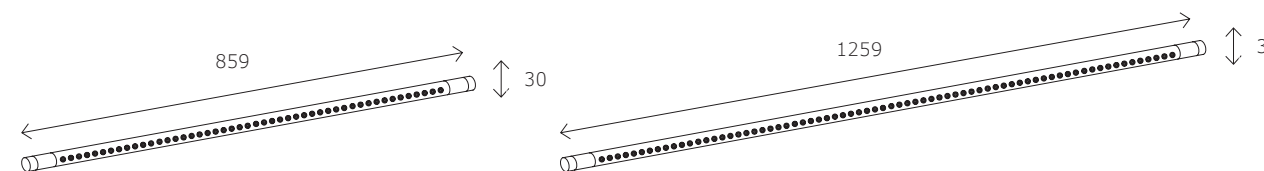

ST1650.437.18
ST1650.447.18

ST1650.437.24
ST1650.447.24

артикул	мощность, W	световой поток, LM	цветовая температура, K	коэфф. цвето- передачи, RA	угол рассеивания, °
■ ST1650.437.18	led × 18	1350	3000	90	45
■ ST1650.447.18	led × 18	1350	4000	90	45
■ ST1650.437.24	led × 24	1900	3000	90	45
■ ST1650.447.24	led × 24	1900	4000	90	45



ST1651

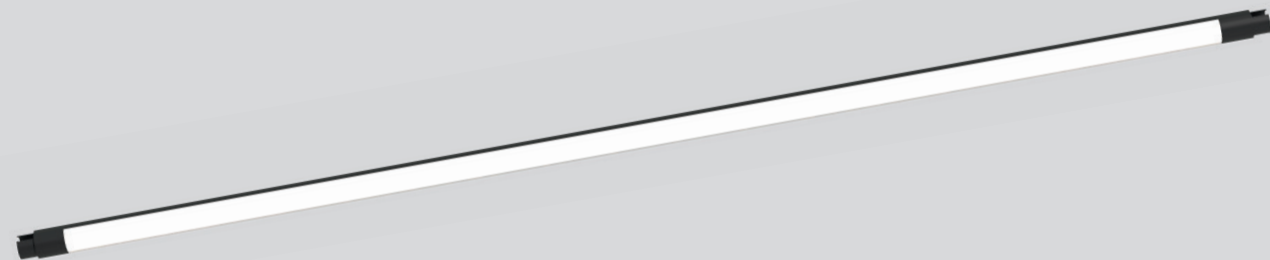
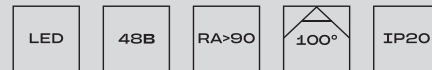

STLUCERU

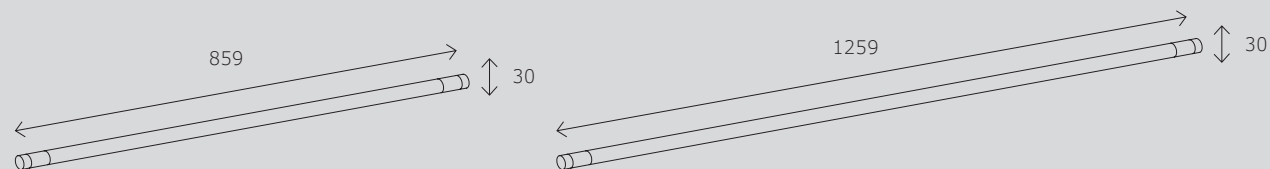

ST1651.437.18
ST1651.447.18

ST1651.437.24
ST1651.447.24

артикул	мощность, W	световой поток, LM	цветовая температура, K	коэфф. цвето-передачи, RA	угол рассеивания, °
■ ST1651.437.18	led × 18	1350	3000	90	100
■ ST1651.447.18	led × 18	1350	4000	90	100
■ ST1651.437.24	led × 24	1900	3000	90	100
■ ST1651.447.24	led × 24	1900	4000	90	100



TECHNO





ST1652

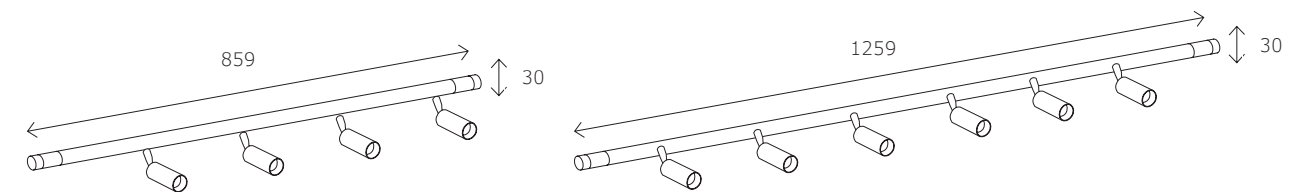

ST1652.437.18
ST1652.447.18

ST1652.437.24
ST1652.447.24

артикул	мощность, W	световой поток, LM	цветовая температура, K	коэфф. цвето- передачи, RA	угол рассеивания, °
■ ST1652.437.18	led × 18	1350	3000	90	36
■ ST1652.447.18	led × 18	1350	4000	90	36
■ ST1652.437.24	led × 24	1900	3000	90	36
■ ST1652.447.24	led × 24	1900	4000	90	36